



# Montage-, Bedienungs- und Wartungsanleitung

## Teil 2

es	INSTRUCCIONES DE MONTAJE, DE USO Y DE MANTENIMIENTO
pt	MANUAL DE MONTAGEM, UTILIZAÇÃO E MANTUTENÇÃO
hu	SZERELÉSI, HASZNÁLATI ÉS KARBANTARTÁSI ÚTMUTATÓ
nl	MONTAGE-, GEBRUIKS- EN ONDERHOUDSHANDLEIDING
hr	UPUTE ZA MONTAŽU, UPOTREBU I ODRŽAVANJE
sl	NAVODILA ZA NAMESTITEV, UPORABO IN VZDRŽEVANJE
cs	NÁVOD K MONTÁŽI, POUŽITÍ A ÚDRŽBĚ
sv	MONTERINGS-, BRUKS- OCH SKÖTSELANVISNING
da	MONTERINGS-, BRUGS- OG VEDLIGEHODELSESVEJLEDNING
pl	INSTRUKCJA MONTAŻU, UŻYTKOWANIA I KONSERWACJI
ru	РУКОВОДСТВО ПО МОНТАЖУ, ЭКСПЛУАТАЦИИ И ТЕХНИЧЕСКОМУ ОБСЛУЖИВАНИЮ

**- ES -**

## **Prólogo**

### **Generalidades**

#### **Estimado/a cliente: Gracias por elegir un producto Weka.**

Lea de principio a fin estas instrucciones de montaje con el objeto de evitar errores o desperfectos.

#### **IMPORTANTE:**

**Compruebe con la lista de embalaje si el producto weka ha llegado a sus manos completo e intacto.**

No elimine la lista de embalaje antes de que venza el periodo de garantía. Esta lista sirve para controlar la integridad de las piezas y debe guardarse junto con el comprobante de compra. Esta lista permitirá atender con éxito cualquier reclamación que pudiera surgir.

Los números de artículo que figuran en la lista de embalaje no coinciden con los números especificados en las siguientes instrucciones de montaje.

Entregue las instrucciones de montaje, las listas de embalaje, etc. a todas las personas que se vayan a ser propietarios de esta casa después que usted.

Encontrará datos más detallados en la hoja "Planos de la pared" de estas instrucciones, así como en la documentación complementaria y en las listas de embalaje de la pared.

Quedan reservados los derechos de desarrollo en relación con las mejoras técnicas. Pueden producirse ligeras discrepancias en los dibujos y diagramas.

### **Cláusulas de garantía de weka Holzbau GmbH**

Le ofrecemos 5 años de garantía de funcionamiento a partir de la fecha de entrega bajo las condiciones siguientes; no obstante, la garantía sólo cubre las piezas de madera de nuestros productos (denominadas "producto weka"), no las piezas unidas al producto weka ni los componentes del mismo que estén fabricados con un material distinto a la madera. Dentro del periodo de garantía, se sustituirán las partes de la mercancía que falten o que estén defectuosas, o bien la propia mercancía, a nuestra elección. La garantía contempla únicamente la sustitución gratuita de las piezas de madera que falten o que estén defectuosas. La garantía no cubre gastos adicionales ni derivados, especialmente los costes de suministro, montaje o remodelación.

La garantía quedará anulada:

- si no se han observado las correspondientes instrucciones de montaje,
- si se han realizado modificaciones en el producto (ampliaciones o remodelaciones) con respecto a las instrucciones de montaje,
- si se han excedido los límites de carga indicados (p. ej. carga de nieve),
- si el producto weka se ha erigido de forma incorrecta (cimientos, placa base o similares), especialmente si se ha hecho en contra de las normas de la arquitectura,
- si no se han proporcionado los cuidados necesarios para la madera o si éstos han sido insuficientes (mantenimiento: conservación de madera, barnizado de madera, etc.),
- Si los daños del producto weka han sido provocados por vientos con una velocidad superior a 7, catástrofes naturales o factores extremos.
- Si el defecto consiste en modificaciones de color características de la madera, grietas, alabeos, contracciones, hinchamientos u otras modificaciones similares habituales propias de la madera.

La garantía sólo puede reclamarse junto con la hoja de embalaje original y el justificante de compra original, y debe hacerse valer dentro del periodo de garantía por escrito, por fax o por correo electrónico. Para ello, es requisito indispensable informar de inmediato sobre la falta o el daño mediante una representación sistemática del mismo con imágenes y texto.

Cualquier reclamación deberá dirigirse a:

weka Holzbau GmbH, Johannesstraße 16, 17034 Neubrandenburg / Alemania  
Fax: 0395/42908-83; correo electrónico: [info@weka-holzbau.com](mailto:info@weka-holzbau.com)

## **Condiciones de montaje para el equipo de montaje weka**

Si utiliza el servicio de ayuda de montaje, llamando para ello a un equipo de montaje weka, la empresa weka Holzbau GmbH realizará lo siguiente para usted:

Montaje significa el ensamblaje (construcción) de acuerdo con las instrucciones de las piezas sueltas suministradas del producto, sin barnizar, suministrar ni montar los accesorios. Las conexiones eléctricas no están incluidas en los trabajos de montaje

El producto a montar debe encontrarse en el lugar de instalación / ubicación / superficie de colocación. El transporte del artículo o de las piezas sueltas a lo largo de una distancia a partir de 5 m o bien a otro piso no está incluido en el precio del montaje ofrecido. El terreno debe ser estable, horizontal y plano.

En caso de duda, para la planicidad se aplica: DIN 18202 "Tolerancias de planicidad en la edificación", tab.3, línea 3, con una diferencia de altura máxima de aprox. 10 a 11 mm entre los puntos más alejados. Todos los trabajos de preparación deben realizarse de acuerdo con las reglas técnicas antes de comenzar el montaje. Los terrenos / suelos / cimientos elaborados o seleccionados por usted deben ser adecuados para el montaje.

## **Descripción del producto**

### **Funciones generales y ámbito de aplicación**

Las casas de tablonos están previstas únicamente como lugar para almacenar enseres de jardinería o similar, así como para permanecer brevemente en ellas utilizándolas como caseta de jardín. No está permitido utilizarlas como vivienda ni como alojamiento con calefacción.

## **Información relativa a la seguridad**

### **Selección del terreno**

El suelo debajo de la casa debe ser plano, horizontal y natural. Si la casa se encuentra cerca de lugares con pendiente y de construcciones de sótanos, rogamos se ponga en contacto con un técnico de obras local. De lo contrario, bajo determinadas circunstancias puede existir peligro de derrumbamiento.

Los suelos rellenados deben compactarse para que la casa no se hunda, ya que de lo contrario se producirán daños. También se debe retirar una capa de césped..

### **Necesidad de espacio**

La necesidad de espacio depende del tamaño de la casa. Las casas deben poder rodearse y controlarse siempre por fuera en todo su perímetro, ventilarse y exponerse a la intemperie. Debe escoger un espacio necesario que sea aprox. 1,0- 1,5 m más grande que la casa, por todos los lados.

### **Advertencias e indicaciones de seguridad**

Para prevenir accidentes debe evitarse la presencia de niños en las proximidades del lugar de montaje. Durante el montaje, los niños menores de 14 años no deben acercarse a la obra a una distancia inferior a los 3 m.

Deben tenerse en cuenta las normativas vigentes de protección laboral y de prevención de accidentes. Solicite información a un técnico de obras.

Únicamente debe pisarse el techo sobre los tablonos que reparten la carga.

Le recomendamos que lleve zapatos protectores y guantes de protección cuando saque del embalaje las piezas de madera sueltas y durante el montaje de la casa, y que utilice gafas protectoras cuando realice trabajos con un taladro o una sierra.

En caso de elevadas cargas de nieve (mayores que 0,75kN/m<sup>2</sup> o aprox. 30 cm de altura de nieve) deberá retirarse la nieve del tejado.

## Preparación / Indicaciones para el montaje y la utilización

### Transporte y almacenamiento

Usted recibirá el producto apilado en palets.

Después de desembalarlo y controlarlo, trate todas las piezas del modo siguiente:

Proteja la madera frente a:

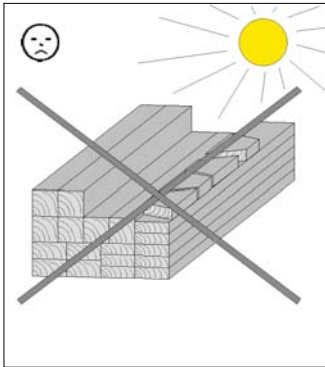

muchas horas de  
exposición directa al sol

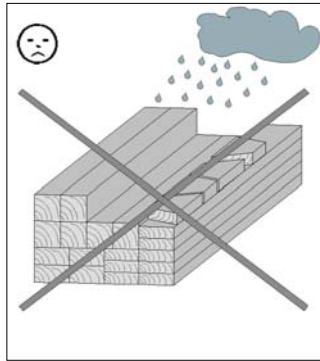

humedad

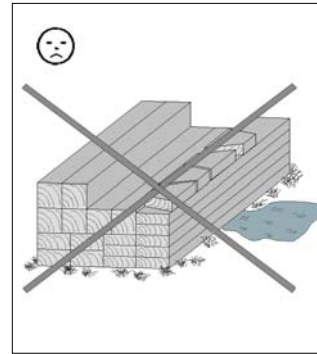

contacto con el suelo

Las consecuencias del almacenamiento incorrecto son:

- grietas
- deformación y abombamiento
- putrefacción (infestación por parásitos, etc.)

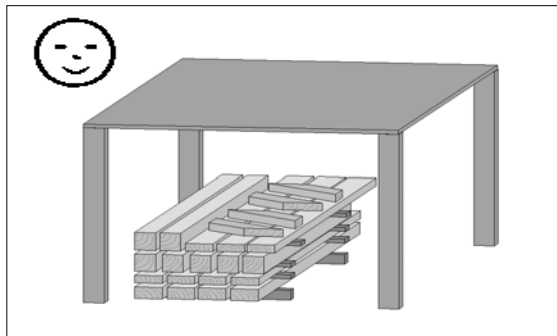

Almacene la madera protegida de las influencias meteorológicas y procure que haya suficiente ventilación!

La madera es un producto natural. Los cambios de color, nudos y grietas de diversos tipos son normales y no afectan a la estática.

Las influencias meteorológicas extremas, especialmente después de largos periodos de calor, pueden provocar hendiduras de secado. Estas hendiduras de secado no constituyen ninguna deficiencia de la calidad, sino un fenómeno normal, y dependiendo de las condiciones climáticas se pueden volver a cerrar hasta un mínimo. Además, estas hendiduras de secado, que se producen en la dirección longitudinal de la madera, no influyen en absoluto sobre la resistencia y la estabilidad del material.

### Embalaje

¡No deseche sin más el material de embalaje! Las envolturas de papel, cartón simple y cartón corrugado, así como los elementos de embalaje de material plástico, deben trasladarse a sus respectivos contenedores.

El palet que sirve para transportar la casa consta de **dos viguetas de piso que hacen falta para el montaje de la casa** y de dos maderas espaciadoras que sirven únicamente como material de embalaje y se pueden eliminar.

## Preservación de la madera

El producto se compone de la materia prima natural madera. Esto hace que sea imprescindible tomar regularmente suficientes medidas de conservación de la madera. Para realizar un correcto tratamiento de conservación de la madera, póngase en contacto con un experto en conservación de maderas. Las medidas de conservación de la madera las debe realizar el cliente bajo su responsabilidad. Sin una conservación de la madera según prescripción, no se puede asumir ninguna garantía. También tenga en cuenta las disposiciones que figuran en nuestra declaración de garantía a este respecto. Le deseamos que disfrute de su producto de madera.

### ¡Téngalo en cuenta antes del montaje!

Antes del montaje, infórmese de si es necesaria una autorización de los organismos responsables de la construcción para edificar la casa de tablonés.

Para la disposición de la casa, preste atención a la ubicación prevista, y en especial a la situación de las conexiones y las líneas eléctricas y de agua existentes.

## Preparación del terreno

Una vez realizada la compensación de altura del terreno, deben colocarse a medida los cimientos en cuanto a altura y longitud.

## Cimientos

Para el montaje es necesario un cimiento horizontal y rectangular realizado correctamente. Aconsejamos los cimientos continuos. ¡Su distribuidor le facilitará un plano para los cimientos! También se puede cimentar sobre losas.

Para impedir que suba la humedad del subsuelo, conviene embutir entre los cimientos y las viguetas del suelo una barrera formada por láminas termoplásticas de embalaje, cartón asfáltico para cubiertas u otro material parecido. La barrera antihumedad de cartón embreado no figura en el volumen de suministro.

Para evitar daños provocados por el viento, sujete las viguetas del suelo de la casa sobre los cimientos. Para ello son adecuados los anclajes de hormigón o los anclajes de acero que se pueden adquirir en el comercio especializado y las espigas de carga pesada. El anclaje no figura en el volumen de suministro.

### ¡Téngalo en cuenta durante el montaje!

Para montar la casa de tablonés se necesitan al menos 2 personas.

¡Por favor, haga previamente las perforaciones para todas las uniones atornilladas a fin de evitar daños en los elementos de madera! El siguiente pictograma le recordará esta indicación durante el montaje:

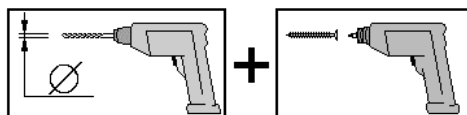

El palet sobre el que se transporta la casa está formado por dos viguetas de suelo que deben utilizarse para el montaje de la casa.

Los espacios entre las viguetas de suelo garantizan la ventilación de la casa por su parte inferior.

Proceda a ensamblar los tablonés de las paredes, con el resorte hacia arriba. De ser necesario complete la operación con un mazo de goma y con la madera de montaje que impide que se dañen los resortes. La madera de montaje está en el paquete que contiene el tabique frontal de la casa.

Para comprobar la rectangularidad, proceda a medir las diagonales corrigiendo hasta obtener los mismos valores.

Los tablonés que componen las paredes se pueden intercambiar previa inversión lateral. En los modelos de casa con disposición descentrada de la puerta podrá usted montar la puerta tanto en la mitad izquierda como en la mitad derecha de la pared frontal. ¡La puerta ha de abrirse siempre hacia la derecha!

En caso de que el tejado sea asimétrico, la puerta debe encontrarse debajo del piñón del frontispicio para que funcione correctamente.

El intersticio entre el borde superior del marco de la puerta y la tabla de la pared es intencionado. A diferencia del marco, el tablón de la pared se va asentando con el tiempo, lo que hace necesaria esa rendija de compensación. Los tapajuntas fijados al marco de la puerta (nunca a los tablones de la pared) dan continuidad al paso del marco a los tablones.

Únicamente debe retirar la lámina protectora de ambos lados del acristalamiento de plástico de la hoja de la puerta y las ventanas cuando toda la casa se haya impregnado lo suficiente.

Al montar el entarimado de la cubierta, procure que las tablas no queden muy oprimidas unas con otras. La humedad, si penetra en la madera, puede acabar hinchándola un tiempo después.

**Si tiene previsto cubrir su casa con ripias bituminosas, le aconsejamos tenderlas directamente sobre el entarimado de la cubierta.**

¡Antes de colocar las tiras bituminosas retire la lámina que las recubre!

Debido a las eventuales diferencias en la humedad de la madera y las tolerancias de los distintos componentes, pueden producirse desviaciones de medida especialmente en cuanto al triángulo del frontispicio-altura de la pared lateral, que deberán corregirse durante el montaje utilizando las herramientas adecuadas (p. ej. cepillo eléctrico).

Los cristales para ventanas y puertas son garantía de una completa estanqueidad contra ráfagas de lluvia inmediatamente después de realizar el montaje y tras aplicar una capa de silicona transparente para estanqueizar el perímetro del marco de la ventana.

De lo contrario, pueden ocasionarse fugas al interior en situaciones de precipitaciones extremas, lo que puede producir cambios en la coloración y daños en la madera. El fabricante no asumirá ninguna responsabilidad por estos daños. Éstos no están incluidos como recambiables en la garantía, ni tampoco en la garantía del fabricante. Por ello, en este caso, les remitimos de nuevo a nuestras disposiciones de la garantía.

## Herramientas

Antes de empezar el montaje deberá tener a mano las siguientes herramientas:

Cinta métrica Enrollable    Taladradora    Destornillador eléctrico    Martillo    Lápiz    Escariador    Martillo de goma

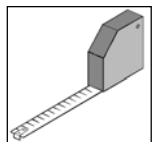

Sierra

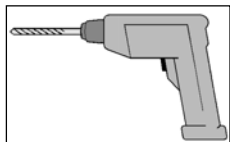

Cortador universal

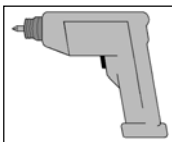

Cordel

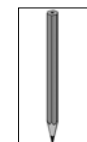

Nivel de burbuja

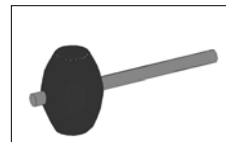

Llave de tuerca

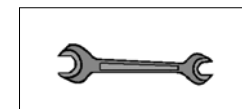
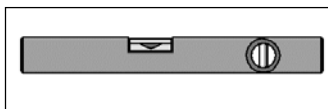
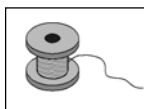
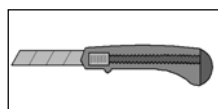
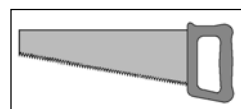

## Abreviaturas

RW = Pared posterior

WS = Grosor de pared

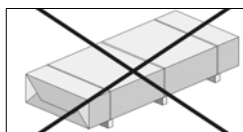

= no incluido en el volumen de suministro!

**Les deseamos mucho éxito y diversión con su producto weka.**

- pt -

## Prefácio

### Generalidades

**Caro cliente, parabéns por ter escolhido um produto weka.**

Antes de proceder à montagem, leia o presente manual de instruções na íntegra, por forma a evitar erros de montagem ou danos.

#### **IMPORTANTE:**

**Com base na lista da embalagem, verifique de imediato se o produto weka está completo e se não apresenta danos.**

Conserve a lista da embalagem até o período de garantia expirar. Esta lista serve para verificar se as peças individuais se encontram completas e deverá ser guardada juntamente com o talão de compra. Esta lista permite ainda a resolução imediata de eventuais reclamações.

Os números de posição da lista da embalagem não coincidem com os das seguintes instruções de montagem.

Entregue as instruções de montagem, as listas da embalagem, etc. ao próximo proprietário da casa.

Indicações mais precisas encontram-se na folha "Vistas da parede" deste manual ou nos documentos de apresentação, bem como nas listas da embalagem da parede.

Todas as medidas nas instruções de montagem estão apresentadas em mm.

Reservamo-nos o direito a futuros desenvolvimentos no âmbito do progresso tecnológico. Por conseguinte, podem ocorrer desvios menores nas figuras.

### Termos e condições de garantia da weka Holzbau GmbH

Ao abrigo dos seguintes termos e condições garantimos durante um prazo de 5 anos, a partir da data de fornecimento, a função das peças de madeira dos nossos produtos (designação doravante "produto weka"). Esta garantia não é aplicável a componentes ou peças ligados a ditas peças de madeira e, também não, a produtos weka feitos a partir de outros materiais e não de madeira. Durante o prazo da garantia substituímos peças em falta ou defeituosas, ou o bem inteiro, segundo o nosso exclusivo critério e escolha. A garantia apenas abrange a substituição gratuita da respectiva peça de madeira danificada ou defeituosa. A garantia não cobre quaisquer custos adicionais ou posteriores à substituição, nomeadamente portes ou custos de montagem ou modificação.

O direito à garantia cessa quando:

- Não foram respeitadas as respectivas instruções de montagem,
- Foram efectuadas alterações (modificações, ampliações) do produto em relação às instruções de montagem,
- Os respectivos limites de esforço indicados (p. ex., carga de neve etc.) foram excedidos,
- O produto weka foi afundado (fundamento/ sapata etc.) de forma errada, nomeadamente em caso de desrespeito das regras técnicas de construção,
- Houve conservação omissa ou insuficiente (manutenção: protector de madeira, tinta para madeiras etc.) da madeira.
- Os danos do produto weka foram causados por ventos com força 7 ou superior, catástrofes naturais ou actos de violência,
- O defeito resultar de uma alteração -típica para madeiras- da cor, da formação de fissuras, imperfeições, reduções, inchamento ou outras alterações que são próprias e normais para o material "madeira".

A garantia só poderá ser accionada mediante exibição da lista de materiais e do comprovativo de compra genuínos, devendo o direito à garantia ser invocado de forma escrita, por fax ou por correio electrónico, durante o prazo da garantia. O recurso à garantia requer a participação imediata do defeito/ dano através de uma descrição ordenada do dano por texto e imagens.

Qualquer reclamação ao abrigo da garantia deve ser dirigida a:

weka Holzbau GmbH, Johannesstraße 16, D - 17034 Neubrandenburg, Alemanha  
Fax: 0395/42908-83; e-Mail: [info@weka-holzbau.com](mailto:info@weka-holzbau.com)

## **Condições relativas à montagem para a equipa de montagem weka**

Se recorrer ao serviço de ajuda de montagem e chamar uma equipa de montagem weka para o efeito, a weka Holzbau GmbH actua da seguinte forma:

Montagem significa a junção das peças individuais do produto fornecidas, de acordo com o manual, sem pintura, fornecimento e montagem de acessórios e peças acessórias. As ligações eléctricas não estão incluídas nos trabalhos de montagem

O produto a montar tem de encontrar-se no local de montagem/local definitivo. O transporte do artigo ou das peças individuais por uma distância superior a 5 m ou para outro andar não está incluído no preço de montagem indicado. A base tem de ser resistente à carga, horizontal e plana.

Em caso de dúvida aplica-se à planeza a norma DIN 18202 "Tolerâncias de planeza na construção civil", tab. 3, linha 3, com uma diferença máxima de altura dos pontos mais afastados de aprox. 10 a 11 mm. Todos os trabalhos preparativos têm de estar executados, de acordo com as normas técnicas, antes do início da montagem. As bases/pisos/fundações produzidos ou escolhidos por si têm de ser adequados para a montagem.

## **Descrição do produto**

### **Funções gerais e campo de aplicação**

As casas em bloco servem exclusivamente de abrigo de jardim temporário e para acondicionar ferramentas de jardinagem ou objectos semelhantes. A utilização como casa de habitação ou alojamento aquecido é proibida.

## **Informações de segurança**

### **Seleção da base**

O solo por baixo da casa tem de ser plano, horizontal e firme. Se a sua casa se encontrar perto de encostas e caves, consulte um construtor local. Caso contrário, pode existir perigo de desabamento!

Os solos aterrados têm de ser compactados, para que a casa não se afunde, caso contrário podem ocorrer danos. Os relvados têm de ser igualmente removidos.

### **Espaço necessário**

O espaço necessário depende do tamanho da sua casa. Deverá ser sempre possível circundar, controlar, ventilar e sujeitar à acção climática natural a casa em toda a volta, a partir do lado de fora. Deve escolher aprox. 1,0-1,5 m de espaço necessário em todos os lados, para além do tamanho da sua casa. The space required should be approximately 1.0 – 1.5 m larger than your cabin on all sides.

### **Indicações de segurança e aviso**

Deve manter as crianças afastadas do local durante a montagem, a fim de evitar acidentes.

As crianças com menos de 14 anos não se podem encontrar num raio inferior a 3 m do local de construção durante a montagem.

Devem ser respeitados os regulamentos de segurança no trabalho e de prevenção de acidentes, em vigor. Informe-se junto de um construtor.

Só é permitido subir para o telhado, sobre tábuas que distribuem a carga.

Recomendamos que utilize calçado de protecção e luvas de trabalho ao desempacotar as peças de madeira soltas e ao montar a casa, e óculos de protecção ao furar e serrar.

No caso de elevadas sobrecargas de neve (superiores a 0,75 kN/m<sup>2</sup> ou aprox. 30 cm de altura da neve) o telhado deve ser limpo.



## Preparativos/indicações para a montagem e utilização

### Transporte e armazenamento

Receberá o produto empilhado em paletes.

Após o desempacotamento e o controlo trate as peças da seguinte maneira:

Proteja a madeira de

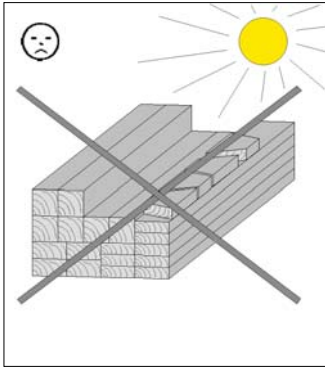

radiação solar directa,  
de várias horas

humidade

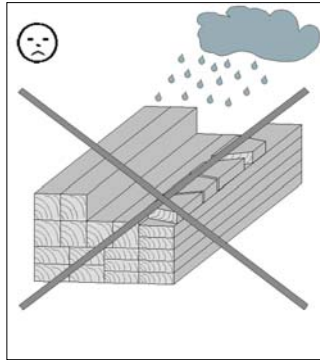

contacto com o solo

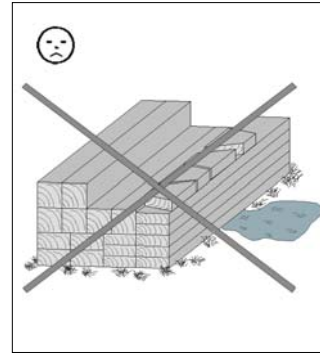

As consequências de um armazenamento incorrecto podem ser:

- Fendas
- Torção e arqueação
- Apodrecimento (infestação por parasitas, etc.)
- Rotting (infestation by pests etc.)

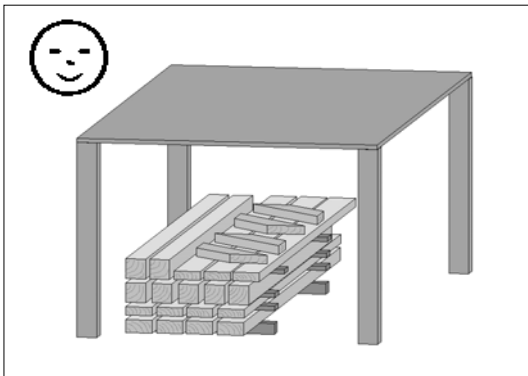

Armazene a madeira protegida das influências climatéricas e garanta uma ventilação suficiente!

A madeira é um produto natural. Ramos, diferentes colorações e formação de fendas são normais e não têm influência sobre a estática.

Devido a influências climatéricas extremas, sobretudo após longos períodos de calor, podem formar-se fendas devido à secura. Estas fendas, provocadas pela secura, não representam de modo algum um defeito de qualidade, mas sim um fenómeno natural e, conforme a condição meteorológica, elas podem voltar a fechar-se quase totalmente. Além disso, estas fendas em sentido longitudinal na madeira, não têm influência sobre a resistência e robustez do material.

### Embalagem

Não deite fora o material de embalagem! As embalagens de papel, cartão e cartão canelado, bem como as partes de embalagem em plástico devem ser colocadas nos respectivos contentores de ecoponto.

A palete que transporta a casa é composta por **dois barrotes de soalho necessários à montagem da casa** e duas peças distanciadoras em madeira que servem apenas como material de embalagem e que poderão ser descartadas.

## Preservação de madeiras

O produto é composto por matéria-prima natural, neste caso, a madeira. Isto torna obrigatoriamente necessário que sejam tomadas com regularidade medidas de preservação da madeira. Para um tratamento adequado de preservação da madeira, dirija-se a um especialista da área.

A tomada de medidas de preservação da madeira é da responsabilidade do cliente. Não é concedida garantia no caso de não ser efectuada uma preservação da madeira de acordo com as medidas regulamentadas. Tenha também em atenção as nossas condições de garantia a este respeito. Esperamos que se divirta com o seu produto de madeira.

### Tem de respeitar o seguinte antes da montagem!

Informe-se antes da montagem, se para a construção da casa de tábua em bloco é necessária uma autorização por parte de uma autoridade fiscalizadora de obras.

Ao dispor a sua casa sobre o local destinado tenha especialmente atenção à posição de ligações e condutores eléctricos(os), bem como ligações e canalizações de água existentes.

### Preparação da base

Depois de nivelar a altura do terreno, as fundações têm de ser localizadas de acordo com a altura e a posição.

### Fundação

A condição essencial para uma montagem é uma fundação horizontal e rectangular correctamente concebida. Recomendamos uma fundação contínua. O plano de fundações poderá ser obtido na loja da especialidade! Também é possível uma fundação de placa.

Para prevenir a humidade ascendente, recomendamos a colocação de uma barreira impermeabilizante de película da embalagem, tela asfáltica, etc. entre a fundação e o barrote de soalho. A barreira impermeabilizante de tela asfáltica não faz parte do volume de fornecimento.

Para evitar danos causados pelo vento, fixe os barrotos de soalho da casa na fundação. Adequadas para o efeito são ancoragens em betão ou cantoneiras em aço e buchas para cargas pesadas, disponíveis em lojas especializadas. A ancoragem não faz parte do volume de fornecimento.

### Tem de respeitar o seguinte durante a montagem!

Para a montagem da casa de tábuas em bloco são necessárias pelo menos 2 pessoas.

Fure previamente todas as uniões roscadas por forma a evitar danos nas peças de madeira! Ao longo do presente manual, o seguinte símbolo chama a sua atenção para esta necessidade:

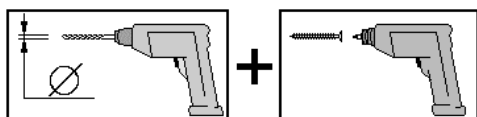

A palete que transporta a casa é composta por dois barrotos de soalho que devem ser utilizados para a montagem da casa.

Os espaços intermédios dos barrotos de soalho garantem uma circulação adequada do ar na parte inferior da casa.

Encaixe as pranchas de parede umas nas outras com a mola virada para cima. Caso necessário, utilize um martelo de borracha, sendo que a madeira de montagem evita danos na mola. As madeiras de montagem encontram-se na embalagem da parede frontal da casa.

Para verificar os ângulos rectos, meça as diagonais e corrija até obter valores iguais.

As pranchas de parede têm posições de montagem intercambiáveis. Em tipos de casas com porta não centrada, poderá montar a porta tanto na metade esquerda como na metade direita da parede frontal. A porta deve ser sempre aberta para a direita!

Se o telhado for assimétrico a porta tem de encontrar-se por baixo do topo da empena, para garantir um funcionamento perfeito

A folga entre o rebordo superior do caixilho da porta e a prancha de parede é intencional. Contrariamente aos caixilhos das portas, as pranchas de parede passam, com o tempo, por um processo de assentamento que evidencia a necessidade deste intervalo enquanto zona de compensação. As cobrejuntas que são

fixadas aos caixilhos das portas (e nunca às pranchas de parede) asseguram uma transição perfeita do caixilho da porta às pranchas de parede.

Remova a película protectora de ambos os lados do vidro sintético dos batentes de porta e janelas somente quando toda a casa tiver sido impregnada suficientemente.

Ao assentar a prancha do telhado há que assegurar que as tábuas de revestimento não ficam demasiado comprimidas umas nas outras. A eventual ocorrência de humidade torna inevitável uma futura dilatação da madeira.

**Caso tenha decidido cobrir a sua casa com telhas asfálticas, aconselhamo-lo a fazer o assentamento directamente sobre as pranchas do telhado.**

Ao fazê-lo, deverá remover a película que se encontra sobre as telhas asfálticas antes de proceder ao assentamento!

Certifique-se de que as várias pranchas de parede não estão ligadas entre si de forma rígida, por ex., devido à instalação de uma estante, de um tubo de queda de algeroz ou similares, por forma a que estas possam desempenhar as suas funções sem problemas!

Devido a eventuais diferenças de humidade da madeira ou às tolerâncias dos componentes individuais, podem surgir desvios nas dimensões, especialmente na área da altura da parede lateral do triângulo da empena.

Aquando da montagem, estes desvios terão de ser devidamente corrigidos utilizando os meios adequados (p. ex. uma plaina eléctrica).

**Ferramentas**

Antes de dar início à montagem, deverá ter à mão as seguintes ferramentas:

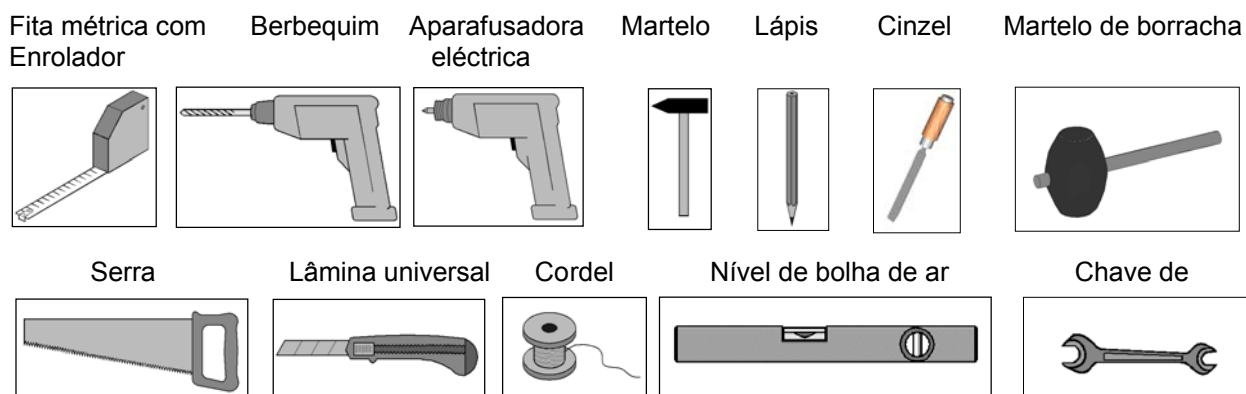

**Abreviaturas**

RW = Parede traseira

WS = Espessura da parede

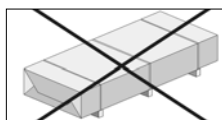

= não incluído no volume de entrega!

**Esperamos que corra tudo bem durante a montagem e que se divirta com o seu produto weka.**

**- hu -**

## **Előszó**

### **Általános tudnivalók**

#### **Tisztelt Vásárló! Köszönjük, hogy weka termék mellett döntött.**

A szerelési hibák, illetve károsodások elkerülése érdekében a felépítés előtt olvassa el figyelmesen ezt az útmutatót.

#### **FONTOS:**

**A csomagolási jegyzék alapján azonnal ellenőrizze, hogy a weka termék hiánytalanul és sérülésmentesen megérkezett-e.**

A csomagolási jegyzéket a garanciaidő leteltéig őrizze meg. Ez a jegyzék az egyes elemek teljességének ellenőrzésére szolgál, és a vásárlási számlával együtt meg kell őrizni. Az esetleges reklamációk ennek a jegyzéknek a segítségével problémamentesen elintézhetőek.

A csomagolási jegyzék egyes tételszámai nem egyeznek meg az alábbi szerelési útmutató tételszámaival.

A ház minden következő tulajdonosának adja tovább a szerelési útmutatót, a csomagolási jegyzéket, stb.

A pontosabb adatokat ennek az útmutatónak a „Falnézetek” c. lapján, illetve az engedélyezési dokumentumokban, valamint a falcsomag-jegyzékekben találhatja meg.

A szerelési útmutató minden mérete mm-ben értendő.

A műszaki haladás érdekében végzett továbbfejlesztések jogát fenntartjuk. Ezért az ábrákon kisebb eltérések mutatkozhatnak.

### **A weka Holzbau GmbH garanciális feltételei**

A szállítási dátumtól számított 5 éves működési garanciát vállalunk az alábbi feltételek szerint - termékeink fa részeire (weka terméként megnevezve), de nem a hozzájuk kapcsolódó alkatrészekre és tartozékokra, amik fától eltérő anyagból készültek. A garanciális idő belül a hibás vagy hiányzó darabokat, a termék részeit vagy magát a terméket kicseréljük, saját mérlegelésünk alapján. A garanciavállalás kizárólag a hibás fa alkatrész díjtalan cseréjére terjed ki. Nem tartoznak a garanciavállalás hatálya alá a következményes és kiegészítő költségek, különös tekintettel a szállítási és szerelési költségekre.

A garancia kizárva, amennyiben:

- eltértek a mindenkori szerelési utasítástól,
- a terméken a szerelési utasításhoz képest módosításokat hajtottak végre (kiegészítő hozzá- és átépítések),
- túllépték a megadott terhelési határokat (pl. hóterhelés, stb.),
- a weka terméket hibásan alapozták (sávalap / lemezalap, stb.), különösen az építésügyi szabályok megsértése esetén,
- a fa felületek karbantartását elhanyagolták vagy nem elégségesen végezték (karbantartás: favédőszer, festés, stb.).
- A weka termék sérülését 7-es fölötti szélereősség, természeti katasztrófa vagy erőszakos behatás okozta.
- A panasz a fa anyag természetéből eredő elváltozásra vonatkozik, színváltozás, repedés, vetemedés, csavarodás, duzzadás, stb.

A garanciális igények csak az eredeti csomagolójegy és vásárlási számla birtokában nyújthatók be, a garanciaidőn belül írásban, faxon vagy e-mailben. Az igény érvényesítésének előfeltétele a hiba haladéktalan dokumentálása és bejelentése, a kár rendezett, képes és szöveges bemutatásával.

A garanciális igények benyújtása:

weka Holzbau GmbH, Johannesstraße 16, 17034 Neubrandenburg  
Fax: 0395/42908-83; e-mail: info@weka-holzbau.com

## Szerelési körülmények a weka-szerelőcsapattal kapcsolatban

Amennyiben szerelési segítséget vesz igénybe és weka-szerelőcsapathoz fordul, a weka Holzbau GmbH a következő szolgáltatásokat végzi el az Ön számára:

Az összeszerelés, az áru leszállított alkatrészeinek az útmutató szerinti összeállítását (felépítését) jelenti, festés, szállítás és a tartozékok összeszerelése nélkül.

A villanszerelési munkák nem tartoznak a szerelési szolgáltatások közé.

A felépítendő árunak a felépítés helyén / a helyszínen / a felállítási területen kell lennie. Az árucikknek vagy az egyes alkatrészeknek 5 m-nél nagyobb távolságra vagy egy másik emeletre való szállítását az ajánlatban szereplő szerelési ár nem tartalmazza.

A talajnak teherbírónak, vízszintesnek és egyenletesnek kell lennie. Kétség esetén az egyenletességre az „Az egyenletességre vonatkozó megengedett eltérések a magasépítésben” című DIN 18202 szabvány 3. táblázata 3. sora vonatkozik, amely szerint az egymástól legtávolabban fekvő pontok legnagyobb magasságkülönbsége kb. 10-11 mm lehet.

Valamennyi előkészületi munkát a szerelés megkezdése előtt kell a műszaki szabályok szerint elvégezni. A teherhordó szerkezeteknek alkalmasnak kell lenniük a szerelésre (pl. talapzat, megfelelően hordképes, tömörített talaj, megkötött alapozó beton).

## Termékleírás

### Általános funkciók és alkalmazási terület

A gerendaházak kizárólagosan kerti eszközök, stb. tárolására, valamint a kerti házakban szokásos, rövid idejű tartózkodásra szolgálnak. A lakóházként vagy fűtött szállásként történő használat nem megengedett.

### Biztonsági tudnivalók

#### A talaj kiválasztása

A ház alatti talajnak egyenletesnek, vízszintesnek és letermeltnek kell lennie. Amennyiben a háza lejtő vagy alapincézés közelében található, kérje helyi építési szakember tanácsát. Bizonyos körülmények között fennáll a beomlás veszélye!

A feltöltött talajt tömöríteni kell annak érdekében, hogy a ház ne süllyedjen meg, különben károk keletkezhetnek. A gyepvel átszótt földréteget is el kell távolítani.

### Helyigény

A helyigény a ház méretétől függ. Biztosítani kell, hogy a ház állandó jelleggel, körben, mindenütt megközelíthető, ellenőrizhető, szellőztethető és ápolható legyen. A szükséges helyigényt úgy kell megválasztani, hogy minden oldalon kb. 1,0-1,5 m-rel nagyobb legyen a háznál.

### Biztonsági tudnivalók, figyelmeztetések

A balesetek megelőzése érdekében gyermekek ne tartózkodjanak a szerelés közvetlen közelében. 14 éven aluli gyermekek szereléskor nem tartózkodhatnak az építési helyszín 3 m-es körzetén belül.

Be kell tartani az érvényes munkavédelmi és balesetmegelőzési előírásokat. Kérjen tájékoztatást építési szakembertől.

A tetőre csak akkor szabad rálépni, ha teherelosztó pallók vannak rajta lefektetve.

Azt javasoljuk, hogy az egyes faelemek lerakódásakor és a ház szerelésekor viseljen biztonsági bakancsot, munkakesztyűt, fűrásnál és fűrészelésnél pedig védőszemüveget.

Nagy hóteher esetén (több, mint 0,75 kN/m<sup>2</sup>, vagy kb. 30 cm-es hóréteg) a tetőt le kell tisztítani.

## Előkészítés / Szerelési és használati tudnivalók

### Szállítás és tárolás

Ön a terméket raklapokon elhelyezve kapja.

A kicsomagolás és az ellenőrzés után az alkatrészeket az alábbiak szerint kezelje.

Védje a fát a következőktől:

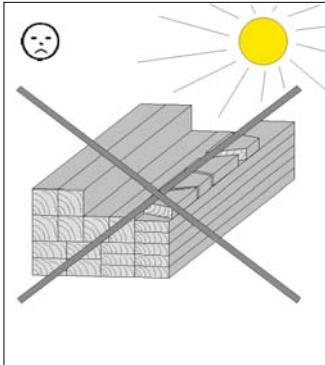

órákon át tartó,  
közvetlen napfény

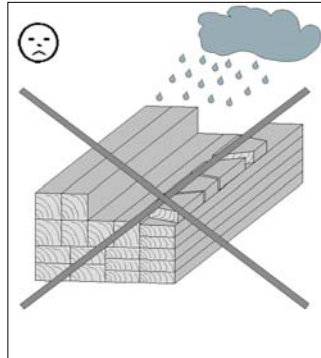

Nedvesség

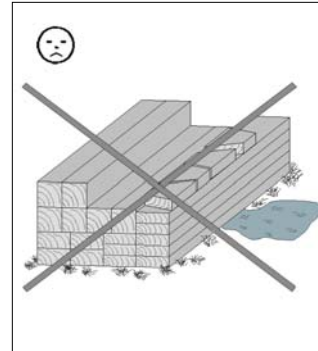

Talajjal való érintkezés

A helytelen tárolás következményei:

- Repedések
- Elcsavarodások és boltozódások
- Korhadás (kártevők révén, stb.)

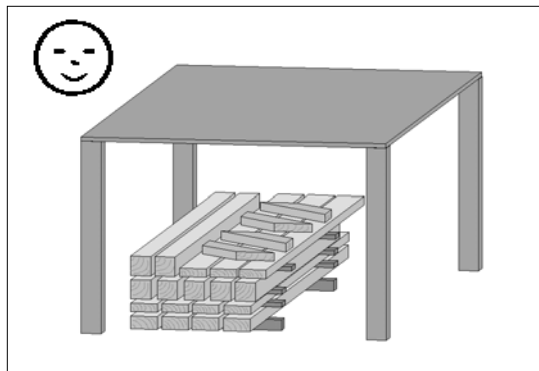

Tárolja a fát az időjárási hatásoktól védett helyen és gondoskodjon a megfelelő szellőzésről!

A fa természetes anyag. A különböző elszíneződések, ágcsomók és repedések normálisnak tekintendők, és semmilyen hatásuk nincs a statikára.

Szélsőséges időjárási viszonyok hatására, különösen hosszan tartó meleg idő után száradási repedések keletkezhetnek. Ezek a száradási repedések semmiképp nem minőségi hiányosságok, hanem természetes jelenség következményei, és az időjárástól függően ezek a repedések egy minimális értéket kivéve ismét összezáródhatnak. Ezen túlmenően ezeknek a fa hosszirányában fellépő száradási repedéseknek semmilyen hatásuk nincs az anyag szilárdságára és terhelhetőségére.

### Csomagolás

Ne dobja el egyszerűen a csomagolóanyagot! A papírt, kartonpapírt, hullámpapírt, valamint a csomagolás műanyag elemeit a megfelelő hulladékgyűjtő-tartályba kell rakni.

Az a raklap, amelyen a ház szállításra kerül, **két padlógerendából áll, amelyekre a ház szerelésekor lesz szükség**, és két távtartóból, amelyek csak csomagolóanyagként szolgálnak és hulladékként kezelendők.

## Favédelem

A termék fából, vagyis természetes alapanyagból készült. A fa azonban rendszeresen kielégítő védelmet igényel. A szakszerű favédelemmel kapcsolatos tudnivalóért kérjük, forduljon favédelmi szakemberhez. A favédelmi intézkedéseket az ügyfelek saját felelősségükre végzik. Előírászerű favédelem hiányában nem áll módunkban garanciát vállalni. Kérjük, figyelmesen olvassa el az erre vonatkozó feltételeket jótállási nyilatkozatunkban.

Sok örömet kívánunk Önnek új fatermékéhez.

## Ezt a felépítés előtt kell betartania!

A szerelés előtt tájékozódjon arról, hogy a gerendaház építéséhez szükség van-e valamilyen építési hatóság engedélyére.

A ház tervezett helyszínét gondosan válassza meg, és ügyeljen különösen az ott található villany- és vízvezetékekre, illetve csatlakozásokra.

## Az altalaj előkészítése

A terep egyenletessé tétele után az alapozásokat be kell mérni magasság és fekvés szempontjából.

## Az alap

A szerelés előfeltétele a szakszerűen kivitelezett, vízszintes és derékszögű alap megléte. Sávalap megépítését javasoljuk. Az alapozási tervet a szakkereskedőnél szerezheti be! Lemezalap szintén használható.

A felszálló nedvesség elkerüléséhez javasoljuk, hogy az alap és a padlógerenda közé helyezzen a csomagolófóliából, tetőfedő lemezből vagy más anyagból készült záróréteget. A tetőfedő lemezből készült záróréteghez szükséges anyagot a kiszállított csomag nem tartalmazza.

A szélkárók elkerülése érdekében rögzítse a ház padlógerendáit az alapra. Erre a célra a szakkereskedelemben kapható betonhorgony, szögvas és nagy terhelhetőségű tipli használható. A horgonyokat a kiszállított csomag nem tartalmazza.

## Ezt a felépítés során kell betartania!

A gerendaház összeszereléséhez legalább 2 személyre van szükség.

A faelemek sérülésének elkerülése érdekében fúrjon elő minden csavaros kötést! Az útmutatóban a következő jel még egyszer figyelmezteti Önt erre:

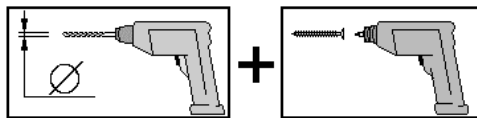

A raklap, amelyen a ház kiszállításra került, két padlógerendából áll, amelyekre a ház összeszerelésekor szüksége lesz.

A padlógerendák közötti tér a ház szükséges alsó szellőzését biztosítja.

Illessze össze – az eresztékkel felfelé – a falpallókat. Szükség esetén használjon gumialapácsot, és az ereszték sérülésének elkerüléséhez helyezzen a pallóra egy szerelőfát. A szerelőfák a ház elülső falának a csomagjában találhatóak.

A derékszögek ellenőrzéséhez mérje meg az átlókat, és addig korrigálja őket, amíg egyező értékeket nem kap.

A falpallók a szemközti oldalakon lévőkkel felcserélhetők. Azoknál a házaknál, ahol az ajtó nem középen van, az ajtót mind az elülső fal bal, mind pedig a jobb felébe be lehet szerelni. Az ajtó mindig jobbra nyílik! Aszimmetrikus tető esetén az ajtónak az oromcsúcs alatt kell lennie, hogy funkcióját teljesen el tudja látni.

Az ajtókeret felső széle és a falpalló közötti résre szükség van. Az ajtókerettel ellentétben a falpallók idővel megereszkednek, ami ezt a rést kiegyenlítő zónaként szükségessé teszi. Az ajtókeret és a falpalló közötti

lefedett átmenetről a fedőlécet gondoskodnak, ezeket az ajtókeretre (és semmiképpen nem a falpallóra) kell erősíteni.

Csak akkor távolítsa el az ajtószárny és az ablak műanyag üvegezéséről a védőfóliát, ha már az egész házát megfelelően impregnálta.

A tetőhéjazat lerakásakor ügyelni kell arra, hogy a héjalódeszkákat ne nyomja szorosan egymáshoz. A fellépő nedvesség miatt a fa későbbi dagadása elkerülhetetlen.

**Ha eldöntötte, hogy a házat bitumenzsindelyekkel fedi le, azt javasoljuk, hogy fektesse azokat közvetlenül a tetőhéjazatra.**

Lerakás előtt a bitumencsikon lévő fóliát el kell távolítani.

Ügyeljen arra, hogy ne legyen az egyes falpallók között merev kapcsolat – pl. elhelyezett polc, csatorna-ejtőcső révén – annak érdekében, hogy a pallók akadálytalanul dolgozhassanak.

Az egyes építőelemek esetleges eltérő nedvessége és tőrése következtében méreteltérések keletkezhetnek, különösen az oromháromszög-oldalfalmagasság területén, amelyeket szerelés közben megfelelő eszközökkel (pl. elektromos gyaluval) ki kell egyenlíteni.

Az ablak- és ajtóablakokat a záporosóval szembeni komplett tömítettségük elérése érdekében közvetlenül a felszerelésük és ablakszereléshez használatos áttetsző szilikon réteggel történő bevonásuk után körös-körben tömíteni kell.

Ellenkező esetben nagyon nagy esőben szivárgások fordulhatnak elő a belső térbe, aminek következtében elszíneződhet és károsodhat a fa. Ilyen károkért nem vállal felelősséget a gyártó cég – az ilyen kárigény sem a felelősségvállalási, sem a gyártóművi garancia keretében nem érvényesíthető. Ebben a vonatkozásában itt is kifejezetten utalunk a garanciális rendelkezéseinkre.

## Szerszámok

A következő szerszámokat készítse elő a szerelés megkezdése előtt:



## Rövidítések

RW = hátfal

WS = falvastagság

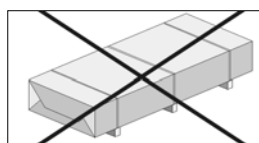

= nincs a szállítási terjedelemben!

**Sikeres összeszerelést és sok örömet kívánunk az Ön által vásárolt weka termékhez!**



**- nl -**

## **Voorwoord Algemeen**

**Geachte klant, wij zijn u erkentelijk dat u voor een product van weka hebt gekozen.**

Lees deze handleiding vóór de montage helemaal om montagefouten of beschadigingen te vermijden.

### **BELANGRIJK:**

**Controleer direct aan de hand van de paklijst of het product van weka volledig en onbeschadigd bij u is aangekomen.**

Vernietig de paklijst pas na afloop van de garantieperiode. Deze lijst is voor de controle op volledigheid van alle onderdelen en moet met de kassabon worden bewaard. Eventuele reclames kunnen met behulp van deze lijst probleemloos worden opgelost.

De pos.-nummers van de paklijst komen niet overeen met de pos.-nummers van de volgende montagehandleiding.

Geef de montagehandleiding, paklijsten etc. door aan de volgende eigenaar van het huis.

Meer informatie vindt u op het blad 'Wandaanzichten' in deze handleiding dan wel in de meegeleverde documentatie en in de wandpakketlijsten.

Alle afmetingen in de montagehandleiding staan vermeld in mm.

Ontwikkelingen ten behoeve van technische vooruitgang behouden wij ons voor. Op deze wijze kunnen kleine afwijkingen in de afbeeldingen ontstaan.

## **Garantiebepalingen van weka Holzbau GmbH**

Wij verlenen onder de volgende voorwaarden – echter uitsluitend op de houten delen van onze producten (weka-product genoemd), niet op de daarmee verbonden bouwdeelen of op bestanddelen van het weka-product die uit een ander materiaal dan hout bestaan – 5 jaar vanaf de leverdatum garantie of de functie ervan. Binnen de garantieperiode worden foutieve delen of ontbrekende delen van het product of het product zelf naar onze keus vervangen. De garantie heeft uitsluitend betrekking op de kosteloze vervanging van het betreffende beschadigde of defecte houten deel. De garantie heeft geen betrekking op vervolgcosten of bijkomende kosten, vooral de kosten voor levering, opbouw en ombouw.

De garantie komt te vervallen, indien:

- de betreffende montagehandleiding niet in acht genomen werd,
- wijzigingen (extra aan-of ombouw) aan of van het product uitgevoerd werden, die niet conform de montagehandleiding zijn,
- de afzonderlijk aangegeven belastingsgrenzen (bijv. sneeuwlast enz.) overschreden werden,
- het weka-product van een verkeerde ondergrond (fundament / bodemplaat e.d.) voorzien werd, vooral wanneer de regels van de bouwkunst overtreden werden,
- nagelaten of onvoldoende verzorging (onderhoud: houtbescherming, houtverf enz.) van het hout werd uitgevoerd.
- de schade aan het weka-product veroorzaakt werd door een windkracht van meer dan 7 Bft, natuurrampen of gewelddadige inwerkingen,
- de fout bestaat uit kleurveranderingen die typisch zijn voor hout, uit scheurvorming, krimpen, uitzetten of soortgelijke veranderingen, die normaal zijn voor het materiaal „hout“.

Garantieaanspraken kunnen uitsluitend in combinatie met de originele pakbon en de originele kassabon afgehandeld worden en moeten binnen de garantieperiode schriftelijk, per fax of per e-mail geldend worden gemaakt. Voorwaarde voor het afhandelen van een aanspraak op garantie is de onmiddellijke melding van het defect resp. de schade in de vorm van een overzichtelijke weergave in woord en beeld.

Aanspraken op garantie dienen gericht te worden aan:

weka Holzbau GmbH, Johannesstraße 16, 17034 Neubrandenburg  
Fax: +49/42908-83; e-mail: [info@weka-holzbau.com](mailto:info@weka-holzbau.com)

## Voorwaarden voor montage voor weka-montageteam

Wilt u hulp bij het monteren en hebt u hiervoor een montageteam van weka besteld, dan gaat weka Holzbau GmbH als volgt voor u te werk:

Monteren betekent het volgens de handleiding samenbouwen (opbouwen) van de geleverde productonderdelen zonder lakwerk, levering en montage van accessoires en onderdelen van accessoires. Elektrische aansluitingen vallen niet onder onze montagediensten.

Het op te bouwen product moet zich op de plaats van opstelling bevinden. Vervoer van het product of zijn onderdelen over een afstand van meer dan 5 m of naar een andere verdieping is niet inbegrepen in de aangeboden montageprijs. De ondergrond moet belastbaar, waterpas en vlak zijn.

Voor de vlakheid geldt bij twijfel: DIN 18202 'Ebenheitstoleranzen im Hochbau' (vlakheidtoleranties in de hoogbouw), tab. 3, regel 3, met een maximaal hoogteverschil van ca. 10 tot 11 mm tussen de punten die het verst van elkaar af liggen.

Alle voorbereidende werkzaamheden moeten conform de technische voorschriften voor aanvang van de montage zijn uitgevoerd. De door u gemaakte of gekozen ondergronden/vloeren/funderingen moeten geschikt zijn voor de montage.

## Productbeschrijving

### Algemene functies en toepassingsgebied

De blokhuisen zijn uitsluitend bedoeld als opbergruimte voor tuingereedschap en dergelijke, en als tuinhuis waarin men kortstondig mag verblijven. Het is niet toegestaan om het blokhuis te gebruiken als woning of verwarmd onderkomen.

## Veiligheidsinformatie

### Keuze van de ondergrond

De grond onder het huis moet vlak, waterpas en gestabiliseerd zijn. Ligt uw huis op een helling of bij een kelder, raadpleeg dan een plaatselijke aannemer. Er is misschien gevaar voor instorting!

Een ondergrond van los zand moet worden aangestampt zodat het huis niet wegzakt, anders kan er schade ontstaan. Ook een grasnerf moet worden verwijderd.

### Benodigde ruimte

De benodigde ruimte is afhankelijk van de grootte van uw huis. Het huis moet altijd langs de hele buitenkant toegankelijk zijn en rondom gecontroleerd, geventileerd en aan weer en wind blootgesteld kunnen worden. Houd daarom een marge aan van ca. 1,0 - 1,5 m langs alle kanten van het huis.

## Veiligheidstips en aandachtspunten

Om ongevallen te voorkomen, moet worden vermeden dat kinderen zich tijdens de montage in de directe nabijheid bevinden.

Kinderen jonger dan veertien jaar mogen zich tijdens de montage niet binnen een straal van drie meter rond de bouwplek bevinden.

Neem de geldende voorschriften voor werkveiligheid en ongevallenpreventie in acht. Informeer ernaar bij een aannemer.

Betreed het dak alleen op lastverdelende planken.

Wij adviseren u om bij het uitpakken van de losse houten delen en bij de montage van het huis veiligheidsschoenen en werkhandschoenen te dragen, en bij het boren en zagen een veiligheidsbril.

Veeg het dak schoon bij hoge sneeuwbelasting (meer dan 0,75 kN/m<sup>2</sup> of ca. 30 cm sneeuwhoogte).

## Vorbereitung/aanwijzingen voor montage en gebruik

### Transport en opslag

Het product wordt aan u geleverd op pallets.

Na het uitpakken en controleren behandelt u de onderdelen als volgt:

Bescherm het hout tegen

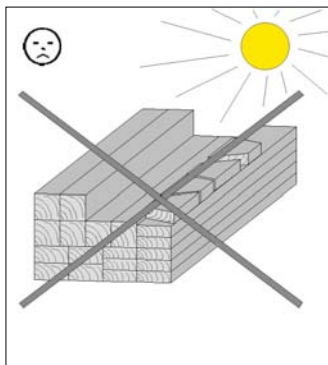

urenlang,  
direct zonlicht

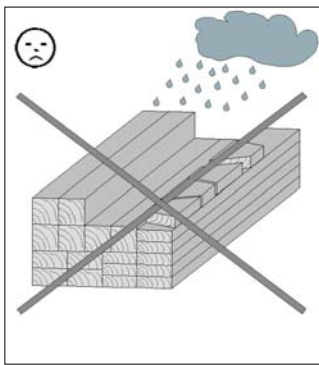

vocht

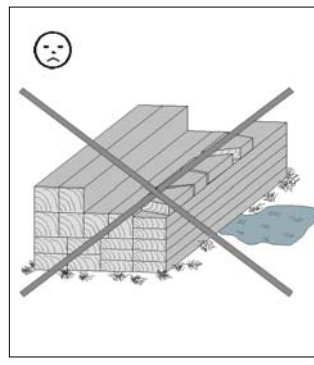

contact met de bodem

De gevolgen van een verkeerde opslag zijn:

- scheurvorming
- torsies en krommingen
- rotting (aantasting door ongedierte etc.)

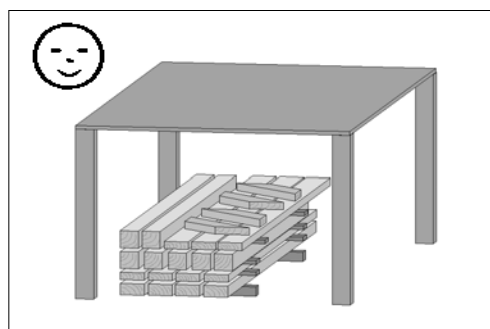

Bescherm het hout tegen weersinvloeden en zorg voor voldoende ventilatie!

Hout is een natuurproduct. Verschillende kleurschakeringen, knoesten en scheurvorming zijn normaal en hebben geen invloed op de stevigheid.

Door extreme weersomstandigheden kunnen, met name na lange warmteperioden, droogtescheuren ontstaan. Deze scheuren vormen in geen geval een kwaliteitsvermindering, maar zijn een natuurlijk verschijnsel. Afhankelijk van de weersituatie kunnen deze scheuren zich weer grotendeels sluiten. Daarnaast hebben deze droogtescheuren, die in de lengterichting van het hout optreden, geen invloed op de sterkte en belastbaarheid van het materiaal.

### Verpakking

Verpakkingsmateriaal niet zomaar weggooien! Verpakking van papier, karton, golfkarton en kunststof moet in de betreffende verzamelcontainer worden gedeponeerd.

De palet waarop het huis wordt vervoerd, bestaat uit **twee vloerbalken die nodig zijn voor de montage van het huis**, en twee houten afstandstukken die alleen dienen als verpakkingsmateriaal en verwijderd kunnen worden.

## Houtbescherming

Het product bestaat uit de natuurlijke grondstof hout. Dit maakt het noodzakelijk regelmatig voldoende maatregelen uit te voeren om het hout te beschermen. Voor een vakkundige beschermende behandeling van het hout dient u zich tot een deskundige op het gebied van houtbescherming te wenden. Maatregelen voor de bescherming van het hout moeten door de klant voor eigen verantwoordelijkheid worden uitgevoerd. Zonder bescherming van het hout volgens voorschrift kan geen garantie worden geboden. Neem ook onze garantiebepalingen dienaangaande in acht. Wij wensen u veel plezier met uw houten product.

## Let hierop voordat u het huis in elkaar zet!

Controleer voor het monteren of u een bouwvergunning nodig hebt voor het blokhuis. Let bij het plaatsen van uw huis op de geplande locatie met name op de ligging van aanwezige elektro- en wateraansluitingen/-leidingen.

## Vorbereiding van de ondergrond

Na het vlakken van het terrein moeten de hoogte en positie van de fundering worden bepaald.

## Fundering

Voorwaarde voor montage van het huis is een vakkundig uitgevoerde, waterpas aangebrachte en rechthoekige fundering. Wij adviseren een strokenfundering. Een funderingsplan is verkrijgbaar bij uw speciaalzaak! Een platenfundering is ook mogelijk. Ter voorkoming van opstijgend vocht adviseren wij om tussen de fundering en de vloerbalken een isolatielaag aan te brengen van de verpakingsfolie, asfaltpapier o.i.d. Een isolatielaag van asfaltpapier is niet inbegrepen in de levering.

Ter voorkoming van windschade bevestigt u de vloerbalken van het huis op de fundering. Geschikt hiervoor zijn bij een speciaalzaak verkrijgbare betonankers of stalen hoeken en deuvels voor zware belasting. De verankeringsmiddelen zijn niet inbegrepen in de levering.

## Let hierop terwijl u het huis in elkaar zet!

Voor de montage van het blokhuis zijn minstens twee personen nodig.

Boor alle schroefverbindingen voor om beschadiging van de houten delen te voorkomen. Het volgende symbool maakt u in de handleiding nogmaals hierop opmerkzaam:

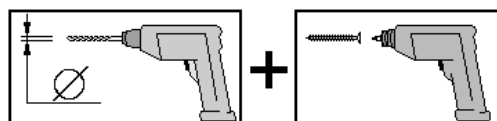

De palet waarop het huis wordt vervoerd, bestaat uit twee vloerbalken die nodig zijn voor de montage van het huis.

De ruimten tussen de vloerbalken zorgen ervoor dat het huis aan de onderkant voldoende ventilatie heeft. Zet de wandplanken – met de messing naar boven – aan elkaar. Eventueel met een rubberhamer helpen, waarbij het montagehout beschadiging van de messing voorkomt. Het montagehout bevindt zich in het frontwandpakket van het huis.

Om de haaksheid te controleren, meet u de diagonalen en corrigeert u net zolang tot u gelijke waarden hebt. De wandplanken kunnen gespiegeld worden. Bij huistypen met een deur die niet precies in het midden staat, kunt u de deur zowel in de linker als de rechter frontwandhelpt plaatsen. De deur moet wel altijd naar rechts worden geopend!

Bij een assymetrisch dak moet de deur zich onder de geveltop bevinden om een goede werking te garanderen.

De kier tussen bovenkant deurkader en wandplank is opzettelijk. In tegenstelling tot het deurkader zetten de wandplanken na verloop van tijd uit, zodat de kier nodig is om dit op te vangen. Voor een mooie overgang

van het deurkader naar de wandplanken zorgen de deklatten die aan het deurkader (nooit aan de wandplanken) worden bevestigd.  
 Verwijder de beschermfolie aan beide zijden van het kunststofglas van de deurvleugels en ramen pas als het hele huis goed geïmpregneerd is.  
 Zorg er bij het leggen van het dakbeschot voor dat de planken niet te stevig in elkaar worden gedrukt. Door vochtinwerking gaat het hout later onvermijdelijk opzetten.

**Wilt u uw huis bedekken met bitumen dakshingles, dan adviseren wij om deze rechtstreeks op het dakbeschot te leggen.**

De folie op de bitumen dakshingles moet voor het leggen worden verwijderd!

Zorg ervoor dat de wandplanken onderling niet star met elkaar worden verbonden, bijv. door het plaatsen van een rek, een regenpijp etc., zodat ze ongehinderd kunnen 'werken'!

Door eventuele verschillen in houtvochtigheid en toleranties van afzonderlijke onderdelen kunnen maatafwijkingen ontstaan, met name bij fronton-zijwandhoogte. Deze moeten tijdens de montage met het juiste gereedschap (bijv. elektro-schaaf) worden gecorrigeerd.

De ruiten van ramen en deuren moeten om volledige slagregendichtheid te waarborgen onmiddellijk na de montage en na het verven rondom worden afgedicht met Silicone transparant voor de ramenbouw.

Anders kunnen er bij extreme neerslag van binnen lekkages ontstaan, wat tot kleurveranderingen en beschadigingen van het hout kan leiden. Voor deze schade stelt de fabrikant zich niet aansprakelijk: deze schade kan niet in het kader van garantie worden vergoed en is uitgesloten van de fabrieksgarantie. In dit verband wordt hier nog eens uitdrukkelijk gewezen op onze garantiebepalingen.

## Gereedschap

Het volgende gereedschap moet u vóór het begin van de montage gereed hebben liggen:

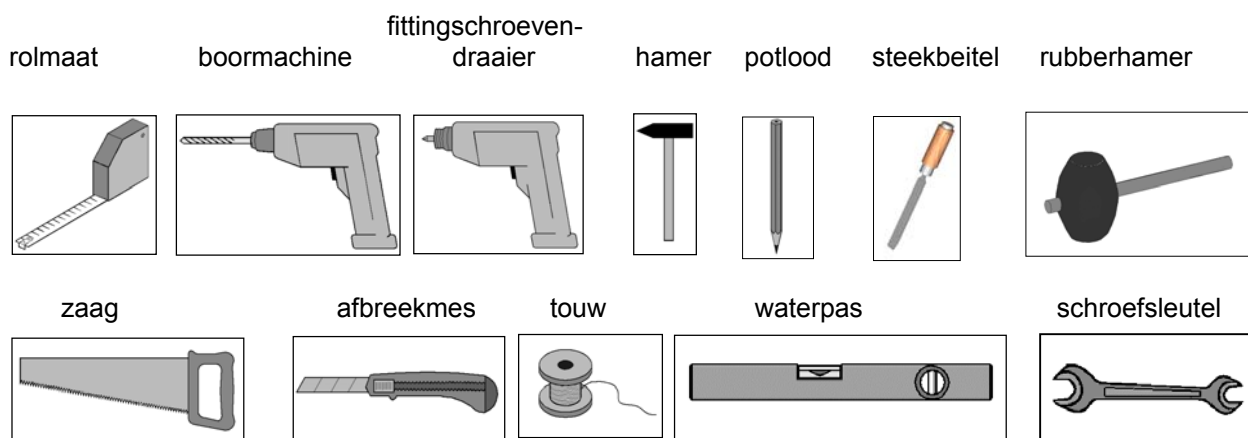

## Afkortingen

RW = rugwand  
 WD = wanddikte

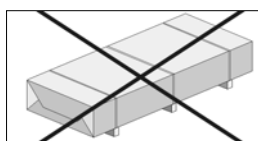

= Niet inbegrepen bij de levering!

**Wij wensen u veel succes bij het opzetten en veel plezier met uw weka-product!**

**- hr -**

## **Predgovor**

### **Opće odredbe**

**Poštovani kupci, zahvaljujemo se što ste se odlučili za weka proizvod.**

Prije sastavljanja pažljivo pročitajte ove upute kako biste spriječili greške ili oštećenja prilikom montaže.

### **VAŽNO:**

**Odmah provjerite prema popisu pakiranja je li weka proizvod do vas stigao kompletan i neoštećen.**

Uništite popis pakiranja tek nakon isteka jamstvenog roka. Taj popis služi kao kontrola potpunosti pojedinih dijelova i potrebno ga je sačuvati zajedno s računom o kupnji. Eventualne reklamacije se pomoću tog popisa mogu riješiti bez problema.

Brojevi pozicija (stavki) popisa pakiranja ne odgovaraju brojevima pozicija u sljedećoj uputi za montažu.

Prosljedite upute za montažu, popise pakiranja itd. svakom sljedećem vlasniku kuće!

Preciznije podatke potražite u odjeljku „Izgled zida“ u ovim uputama, odnosno u dokumentima za naručivanje, kao i popisima paketa sa zidovima.

Zadržavamo pravo na daljnji razvoj tj. izmjene u smislu tehničkih poboljšanja. Stoga može doći do malih odstupanja u prikazima.

### **Jamstvene odredbe poduzeća „weka Holzbau“ GmbH**

Mi Vam prema idućim uvjetima – iako ne na drvene dijelove naših proizvoda (kratko proizvod weka), te ne na sastavne elemente koji su povezani s njima ili su sastavni dijelovi proizvoda weka od nekog drugog materijala nego drva – dajemo jamstvo na funkcioniranje u trajanju od pet godina od dana isporuke. Unutar jamstvenog roka neispravni dijelovi ili dijelovi robe koji nedostaju ili roba sama bit će zamijenjeni prema našem izboru. Jamstvo obuhvaća samo besplatnu zamjenu drvenog dijela koji ima nedostatke ili je neispravan. Jamstvo ne obuhvaća posljedične ili dodatne troškove, napose ne troškove dostave, ugradnje ili pregradnje.

Jamstvo ne vrijedi ako:

- se odstupa od odgovarajućih uputa za montažu,
- se izvrše izmjene (dodatne dogradnje ili pregradnje) na proizvodu u usporedbi s uputama za montažu,
- se prekorače odgovarajuće navedene granice opterećenja (npr. snježno opterećenje, itd.),
- se proizvod weka krivo temelji (temelj/podna ploča ili slično), kao i u slučaju povrede građevinskih pravila,
- se propusti izvršiti njega drva ili se izvrši nedostatna njega drva (održavanje: zaštita drva, premazivanje drva, itd.),
- su štetu na proizvodu weka prouzročili vjetar jačine veće od 7, prirodne katastrofe ili nasilni utjecaji,
- nedostatci se sastoje od promjena boje koje su tipične za drvo, stvaranju pukotina, stezanju i bubrenju drva i sličnim normalnim promjenama koje su u prirodi materijala „drvo“.

Jamstveni zahtjevi mogu se ostvarivati samo u kombinaciji s listom iz originalnog pakiranja i originalnim računom i moraju se podnijeti unutar jamstvenog roka pismeno, putem telefaksa ili elektronske pošte. Preduvjet za postavljanje zahtjeva je trenutno podnošenje prijave o nedostacima, odnosno štete u obliku urednog prikaza štete u riječi i slici.

Jamstveni se zahtjevi moraju uputiti na iduću adresu:

weka Holzbau GmbH, Johannesstraße 16, 17034 Neubrandenburg  
Faks: 0395/42908-83; e-Mail: [info@weka-holzbau.com](mailto:info@weka-holzbau.com)

## Uvjeti montaže weka tima za montažu

Ako zatražite pomoć pri montaži pozivom weka tima za montažu, weka Holzbau GmbH će za vas obaviti sljedeće poslove:

Montaža predstavlja sklapanje (gradnju) isporučenih pojedinačnih dijelova proizvoda u skladu s uputama i ne obuhvaća zaštitu drva, isporuku i montažu pribora i dodatnih dijelova. Usluga montaže ne obuhvaća postavljanje električnih priključaka.

Proizvod koji treba montirati mora se nalaziti na mjestu ugradnje / konačnom položaju / ravnoj podlozi. Transport proizvoda ili pojedinačnih dijelova na udaljenost veću od 5 m ili na drugi kat nije obuhvaćen ponuđenom cijenom montaže. Podloga mora biti nosiva, horizontalna i ravna.

Ako postoji dvojba po pitanju ravnine, primjenjuje se standard DIN 18202 „Tolerancije u visokogradnji“, tabela 3, 3. redak, pri čemu maksimalna razlika visina između najudaljenijih točaka smije iznositi približno 10 do 11 mm.

Svi pripremni radovi moraju se obaviti prije početka montaže i u skladu s tehničkim propisima.

Podloga/temelji koje ste pripremili ili izabrali moraju biti pogodni za montažu.

## Opis proizvoda

### Opće funkcije i područje primjene

Montažne kućice su namijenjene isključivo za odlaganje vrtnih uređaja i slično, kao i za privremeno zadržavanje tipa vrtno kućice. Nije dopušteno korištenje kao stambeni ili grijani stambeni prostor.

## Informacije o sigurnosti

### Izbor podloge

Tlo ispod kuće treba biti ravno, horizontalno i utabano. U slučaju da se vaša kuća nalazi u blizini padine brijega ili podzemnih prostorija, posavjetujte se s lokalnim građevinskim stručnjakom. U suprotnom, pod određenim okolnostima može doći do opasnosti od urušavanja!

Rastresita tla moraju se dobro sabiti kako kuća ne bi počela tonuti, jer u suprotnom mogu nastati štete. Također je potrebno ukloniti i grmove trave.

### Potreban prostor

Potreban prostor ovisi o veličini vaše kuće. Potrebno je osigurati nesmetan pristup sa svih strana, dobre uvjete za ventilaciju i zaštitu od atmosferskih utjecaja. Potrebni prostor treba pokrivati i slobodan prostor sa svih strana kuće veličine 1 – 1,5 m.

## Upute o sigurnosti i upozorenja

Kako biste izbjegli nezgode, zabranite pristup djeci za vrijeme montaže. Djeca ispod 14 godina ne smiju se zadržavati u krugu od 3 m oko gradilišta.

Obavezno se pridržavajte važećih propisa o zaštiti pri radu i propisa o sprečavanju nezgoda. Detaljnije informacije možete dobiti od građevinskog stručnjaka.

Po krovu se smije hodati isključivo po gredama s raspodijeljenim opterećenjem.

Preporučujemo da prilikom pričvršćivanja olabavljenih drvenih dijelova i prilikom montaže kuće nosite zaštitnu obuću, rukavice, a prilikom bušenja i piljenja – zaštitne naočale.

Kod velikih opterećenja snijegom (preko 0,75 kN/m<sup>2</sup> što približno odgovara debljini snježnog pokrivača od oko 30 cm) potrebno je čišćenje krova.

## Priprema/napomene o montaži i korištenju

### Transport i skladištenje

Proizvod se isporučuje na paletama.

Nakon raspakiranja i provjere, dijelove obradite na sljedeći način:

Zaštitite drvo od

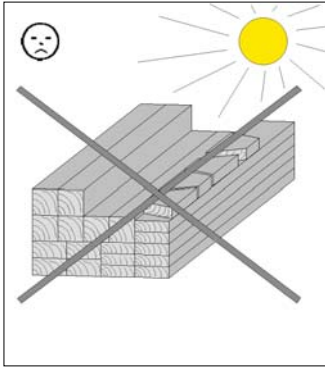

dugotrajnog,  
izravnog sunčevog djelovanja

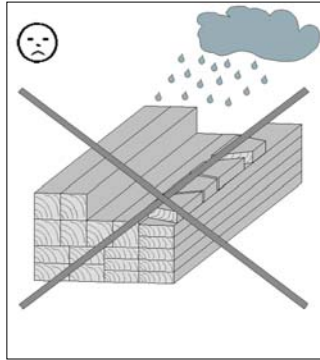

vlage

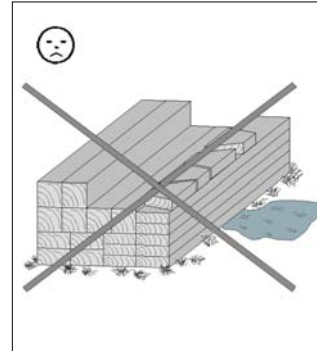

kontakta s tlom

Posljedice neodgovarajućeg skladištenja su:

- lomovi/napukline
- izobličenja i savijanja
- truljenje (izloženost djelovanju štetočina itd.)

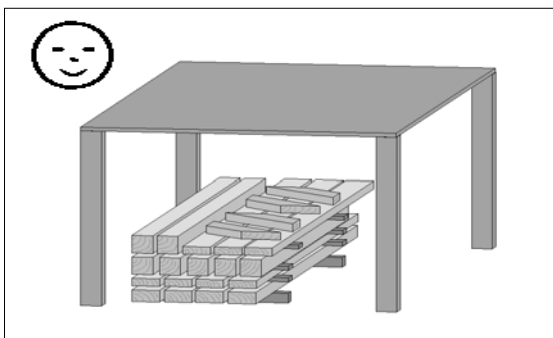

Drvo skladištite tako da bude zaštićeno od atmosferskih utjecaja i osigurajte dostatno provjetranje!

Drvo je prirodni proizvod. Dijelovi različite boje, čvorovi i pukotine predstavljaju uobičajene pojave i ne utječu na statiku.

Pod vremenskim utjecajem, posebice nakon dugih razdoblja topline, mogu se uslijed suše stvoriti napuknuća. Ova napuknuća uslijed suše nisu nikakav nedostatak glede kvalitete, već prirodna pojava i, ovisno o vremenskoj situaciji, mogu se ponovno svesti na minimum. Sukladno tomu ova napuknuća koja se pojavljuju uzdužno uslijed suše nemaju utjecaja na čvrstoću i nosivost materijala.

### Pakiranje

Nemojte jednostavno baciti ambalažu! Papirnu i svu kartonsku ambalažu, kao i plastične dijelove odložite u odgovarajuće kontejnere za prikupljanje korisnog otpada.

Paleta na kojoj se transportira kućica se sastoji od **dvije podne grede koje su potrebne za montažu kućice** i dvije drvene distantna grede koje služe samo kao ambalaža i stoga se mogu baciti.



## Zaštita drva

Proizvod je izrađen od prirodnog drveta. Zbog toga su nužne redovite i odgovarajuće mjere zaštite drveta. Informacije o profesionalnoj zaštiti drveta zatražite od stručnjaka u zaštiti drveta.

Mjere zaštite drveta kupac provodi na vlastitu odgovornost. U slučaju neprovođenja pravilne zaštite drveta ne preuzimamo nikakvu odgovornost. Pregledajte odredbe našeg jamstva koje se odnose na ovo pitanje. Želimo Vam mnogo zadovoljstva pri korištenju Vašeg proizvoda od drveta.

## Uvažite sve napomene prije montaže!

Prije montaže saznajte je li za izgradnju kućice od blokova greda potrebna dozvola nadležnih građevinskih ureda.

Prilikom postavljanja kućice na planirano mjesto pripazite na položaj postojećih električnih i vodovodnih instalacija.

## Pripremanje podloge

Nakon obavljenog izravnavanja tla, izmjerite temelje po visini i dužini.

## Temelj

Preduvjet za montažu je stručno napravljeni, horizontalni pravokutni temelj. Preporučujemo temelj u trakama. Nacrt temelja možete dobiti u Vašoj specijaliziranoj trgovini! Temelj izveden pločama je također moguć.

Kako biste spriječili prodiranje vlage, preporučujemo postavljanje sloja za blokadu tipa ambalažne folije, krovnog bitumenskog kartona ili sličnog materijala između temelja i podnih greda. Sloj za blokadu od krovnog bitumenskog kartona ne ulazi u opseg isporuke.

Da biste izbjegli oštećenja uslijed udara vjetra, pričvrstite podne grede kuće za temelj. Za to su pogodna sidra za beton ili čelični profili sa klinovima za velika opterećenja. Sredstva za usidrenje ne spadaju u opseg isporuke.

## Tijekom montaže uvažite sljedeće!

Potrebne su najmanje dvije (2) osobe za montažu kućice od blokova greda.

Sve vijčane spojeve prethodno izbušite kako biste spriječili oštećenja drvenih dijelova! Sljedeći znak u uputama Vas još jednom upozorava na to:

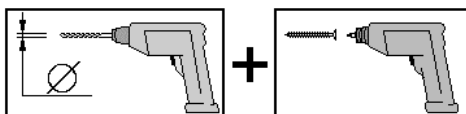

Paleta na kojoj se transportira kućica, sastoji se od dvije podne grede koje treba upotrijebiti za njenu montažu.

Međuprostori podnih greda osiguravaju potrebno provjetranje ispod kućice.

Sastavite zidne daske tako da pero bude okrenuto prema gore. Po potrebi upotrijebite gumeni čekić, pri čemu će letvica za montažu spriječiti oštećenje pera. Letvice za montažu se nalaze u paketu s prednjim zidom kućice.

Da biste provjerili pravokutnost, izmjerite dijagonale i ispravljajte ih sve dok se ne izjednače.

Zidne daske se mogu zamijeniti tako da prednja strana jedne zamjenjuje zadnju druge. Kod tipova kućice kod kojih se vrata ne nalaze u sredini, možete ih ugraditi na lijevu ili desnu stranu prednjeg zida. Vrata se uvijek trebaju otvarati nadesno!

Ukoliko je krov asimetričan, vrata se moraju nalaziti ispod zabata krova kako bi bila potpuno funkcionalna.

Pukotina između gornjeg ruba okvira vrata i zidne daske je namjerno ostavljena. Za razliku od okvira vrata, kod zidnih dasaka vremenom dolazi do spuštanja, pa je ova pukotina neophodna kao prostor za kompenzaciju. Za lijep prijelaz od okvira vrata ka zidnim daskama postoje pokrivne letvice koje se pričvršćuju na okvir vrata (ni u kom slučaju na zidne daske).

Tek kada je cijela kućica dostatno impregnirana, odstranite zaštitnu foliju s plastičnih prozora na vratnim krilima i prozorima.  
Prilikom postavljanja krovne oplata treba pripaziti da daske oplata ne pritisnu prejako jedna drugu. Uslijed nastajanja vlage neizbježno je kasnije bubrenja drveta.

**Ako ste se odlučili za pokrivanje kućice bitumenskim krovnim pločicama, preporučujemo njihovo postavljanje izravno na oplatu krova.**

Stoga je prije postavljanja potrebno ukloniti foliju s bitumenskih traka!

Pripazite da ne dođe do međusobnih krutih spojeva pojedinih zidnih dasaka, npr. uslijed montaže ormara, vertikalne cijevi oluka za kišnicu i ostalog, kako bi drvo moglo nesmetano „raditi“!  
Zbog eventualnih različitih vlažnosti drvenih elemenata i tolerancija izrade pojedinih sastavnih dijelova može doći do odstupanja u dimenzijama, naročito u području zabatnog trokuta-visine bočnog zida, koje će se tijekom montaže morati uskladiti pomoću odgovarajućeg alata (npr. električnom blanjalicom).

Radi osiguravanja potpune nepropusnosti u slušaju kiše nošene vjetrom, okviri prozora i vrata se neposredno nakon montaže i dovršenog premazivanja moraju na svim stranama zabrtviti prozirnim silikonom.

U suprotnom kod snažnih pljusкова može doći do prodora vode u unutrašnjost, što može dovesti do promjena na boji i oštećivanja drveta. Za takve štete proizvođač ne preuzima odgovornost, ne mogu se nadoknaditi u okviru jamstva niti su obuhvaćene jamstvom proizvođača. Utoliko na ovom mjestu još jednom izričito upućujemo na naše uvjete jamstva.

## Alati

Prije početka montaže potrebno je pripremiti sljedeći alat:

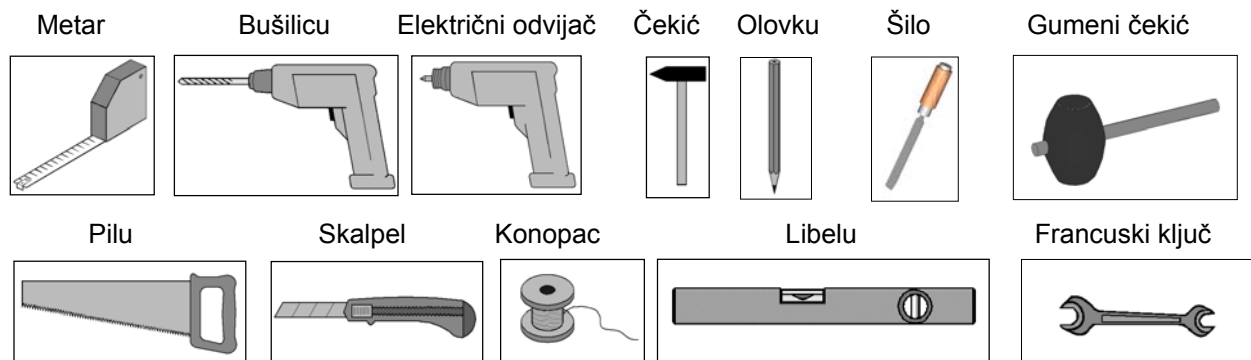

## Kratice

RW = stražnji zid  
WS = debljina zida

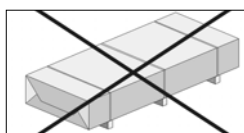

= Ne nalazi se u opsegu isporuke!

**Želimo vam puno uspjeha i zadovoljstva pri korištenju Vašeg weka proizvoda.**

**- sl -**

## **Uvod**

### **Splošno**

**Spoštovani kupec, zahvaljujemo se vam za nakup izdelka Weka.**

Pred montažo natančno preberite ta navodila, da se izognete napakam ali poškodbam.

#### **POMEMBNO:**

**Po priloženem seznamu preverite, ali ste prejeli vse dele izdelka Weka in preverite, ali so poškodovani.**

Priloženi seznam delov zavrzite šele po poteku garancije. V pomoč vam bo pri preverjanju posameznih delov in ga hranite skupaj z računom. Morebitne pritožbe je mogoče brez težav odpraviti s pomočjo tega seznama delov.

Točke seznama se ne ujemajo s točkami navodil za montažo.

Navodila za montažo, sezname delov, itd. posredujte naslednjemu lastniku hišice!

Podrobnejše informacije si oglejte na listu »Pregled sten« v teh navodilih ali v dokumentaciji o predaji ter na seznamih s podatki o stenah.

Pridružujemo si pravico do sprememb zaradi izboljšav. Zato lahko pride pri prikazih do manjših odstopanj.

### **Garancijski pogoji podjetja weka Holzbau GmbH**

Pod naslednjimi pogoji – vendar le za lesene dele naših izdelkov (v nadaljevanju izdelek weka) in ne za sklope, povezane z lesom ali sestavne dele izdelka weka iz drugega materiala – vam priznamo 5-letno garancijo na delovanje od dneva nakupa. V tej garancijski dobi bomo po naši izbiri zamenjali pomanjkljive dele ali manjkajoče dele blaga ali samo blago. Garancija obsega le brezplačno zamenjavo pomanjkljivega ali okvarjenega dela iz lesa. Garancija ne obsega posledičnih ali dodatnih stroškov, zlasti dobavnih stroškov, stroškov montaže ali predelave.

Garancija je v naslednjih primerih izključena:

- ko izdelek ni bil montiran v skladu z montažnimi navodili,
- ko so na izdelku - v primerjavi z navodili za montažo - bile izvedene spremembe (dodatni priključki ali predelave),
- ko so bile presežene navedene meje obremenitve (npr. obremenitev s snegom ipd.),
- ko je izdelek weka bil napačno postavljen na temelj (fundament / talna plošča ipd.), zlasti pri kršitvah pravil gradbeništva,
- ko les ni bil vzdrževan oz. ni bil v zadostni meri vzdrževan (vzdrževanje: zaščita lesa, premaz lesa itd.), ko so škodo na izdelku weka povzročili veter s hitrostjo preko 7, naravne katastrofe ali učinek sile,
- ko so prisotne pomanjkljivosti v lesu tipičnih spremembah barve, nastanek razpok, krivljenje lesa, krčenje, nabrekanje ali drugačne podobne običajne spremembe, ki so pogojene z naravo lesa.

Garancijske zahteve lahko uveljavljate le s predložitvijo originalnega kontrolnega lističa in originalnega računa in jih lahko uveljavljate znotraj garancijske dobe pisno, po telefaksu ali e-pošti. Pogoj za uveljavitev garancijske pravice je takojšnja prijava pomanjkljivosti oz. škode v obliki urejenega prikaza škode v besedilu in s priloženimi slikami.

Garancijske zahteve pošljite na:

weka Holzbau GmbH, Johannesstraße 16, 17034 Neubrandenburg  
Faks: 0395/42908-83; e-pošta: [info@weka-holzbau.com](mailto:info@weka-holzbau.com)

## Pogoji za montažo za montažno skupino weka

**Če želite izkoristiti pomoč pri montaži, in zahtevate montažno skupino weka, vam bo podjetje weka Holzbau GmbH v pomoč tako:**

Montaža pomeni sestavljanje dobavljenih posameznih delov naročila brez premazovanja, dobave in montaže dodatne opreme ter delov dodatne opreme v skladu z navodili za montažo. Električna priključitev ni vključena v navodila za montažo.

Blago se mora nahajati na mestu postavitve, na katerem bo končno tudi postavljeno. Prevoz izdelka ali posameznih delov na razdalji, ki je daljša od 5 m ali transport v drugo nadstropje, nista vključena v ceno montaže. Izdelek mora stati na stabilnih, vodoravnih in ravnih tleh.

V primeru dvomov velja za ravno površino: standard DIN 18202 »tolerančno območje pri visokih gradnjah« (3. preglednica, 3. vrstica), z največjo višinsko razliko dveh, med seboj najbolj oddaljenih, točk med pribl. 10 do 11 mm.

Vsa pripravljala dela morajo biti v skladu s tehničnimi pravili izvedena še pred pričetkom montaže.

Podlage/tla/temelji, ki ste jih zgradili ali izbrali, morajo biti ustrezni za montažo.

## Opis izdelka

### Splošna namembnost in področje uporabe

Brunarice so namenjene izključno shranjevanju vrtnega orodja ipd. ter za kratkotrajno bivanje, kot ga dopušča vrtna hišica. V hišicah ni dovoljeno prebivati.

### Varnostni napotki

#### Izbira podlage

Tla pod hišo morajo biti ravna vodoravna in trdna. Če se vaša hiša nahaja v bližini nagibov terena ali je teren podkleten, se posvetujte z lokalnim gradbenikom. V nasprotnem primeru obstaja nevarnost zrušitve objekta!

Nasuta tla je treba utrditi in tako preprečiti usedanje hiše, saj lahko pride v nasprotnem primeru do poškodb. Odstranite tudi rušo.

### Prostor

Potreben prostor je odvisen od velikosti vaše hiše. Hiša mora biti postavljena tako, da jo je mogoče popolnoma obhoditi in si jo ogledati ter jo prezračevati. Zadostna oddaljenost ostalih objektov od vaše hiše je pribl. 1,0 do 1,5 m v vse smeri.

### Varnostni napotki in opozorila

Da bi preprečili morebitne nesreče, se otroci v času montaže ne smejo nahajati v neposredni bližini.

**Otroci, mlajši od 14 let, se med montažo ne smejo nahajati bližje kot 3 m od mesta montaže.**

Pri delu je treba upoštevati veljavne predpise za varnost pri delu in preprečevanje delovnih nesreč. Če želite več informacij, se posvetujte z gradbenikom.

Hoja po strehi je dovoljena samo po strešnih deskah za porazdelitev bremena.

Priporočamo vam, da pri odstranjevanju embalaže z lesenih delov in pri montaži hišice uporabljate zaščitne čevlje in rokavice, pri vrtanju in žaganju pa zaščitna očala.

Pri visokih snežnih obremenitvah (več od 0,75 kN/m<sup>2</sup> ali pribl. 30 cm snega) je treba streho očistiti snega.

## Priprava/napotki za montažo in poznejšo uporabo

### Prevoz in skladiščenje

Dobavljen izdelek je zložen na paletah.

Po odstranitvi embalaže in pregledu, ravnajte z elementi tako:

les zaščitite pred

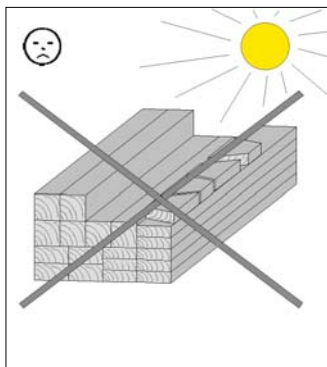

več urno  
neposredno izpostavljenostjo soncu

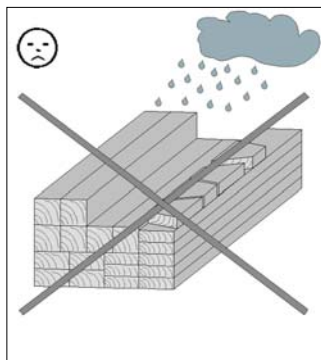

vlago

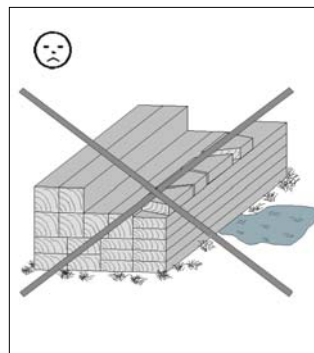

neposrednim stikom s tlemi

Posledice napačnega skladiščenja so:

- razpoke
- zasuk in izbočenje
- trohnenje (napad škodljivcev ipd.)

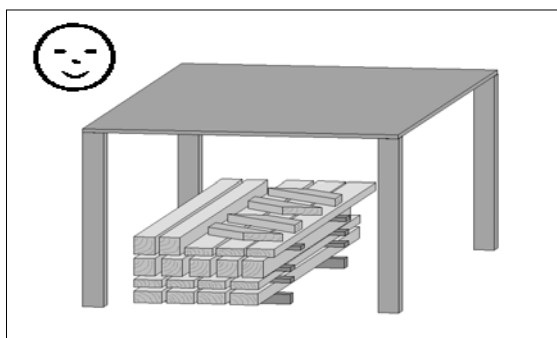

Les varujte pred vremenskimi vplivi, hkrati pa zagotovite  
ustrezno prezračevanje lesa!

Les je naravni izdelek. Različna obarvanja, grče in razpoke so popolnoma običajne in ne vplivajo na statiko objekta.

Zaradi ekstremnih vremenskih vplivov, še posebej zaradi daljših vročih obdobij, lahko pride do razpok zaradi osušitve lesa. Razpoke nikakor ne pomenijo slabe kakovosti, ampak so običajen pojav in jih lahko glede na vremenske razmere dobro ponovno zamašite. Pri tem te razpoke, ki nastanejo vodoravno na les, ne vplivajo na trdnost in nosilnost materiala.

### Embalaža

Embalaže ne zavržite brez premisleka! Papirno, kartonsko in embalažo iz valovitega kartona ter dele embalaže iz umetnih snovi zavržite v ustrezne kontejnerje.

Paleta, na kateri se transportira hiša, je sestavljena iz **dveh talnih tramov, ki ju boste potrebovali za montažo hiše** in iz dveh distančnih lesenih elementov, ki služita le kot ovojni material in ju lahko zavržete.

## Zaščita lesa

Izdelek je iz naravne surovine, lesa. Zato so redni, zadostni ukrepi za zaščito lesa nujno potrebni. Za strokovno zaščitno obdelavo lesa se obrnite na strokovnjaka za les.

Ukrepe za zaščito lesa morajo stranke izvesti na lastno odgovornost. Brez predpisane zaščite lesa ne moremo priznati garancije. Prosimo, upoštevajte tudi s tem povezana določila v naši garancijski izjavi. Z lesnim izdelkom vam želimo mnogo veselja.

## Upoštevajte pred montažo!

Pred montažo poizvedite, ali je za montažo brunarice potrebno dovoljenje pristojnega organa. Pri montaži vaše hišice na načrtovano mesto bodite pozorni še posebej na položaj Električnih vodov in vodovodnih cevi.

## Priprava podlage

Po dokončanem uravnavanju terena, je treba po višini in dolžini začrtati temelje.

## Temelji

Predpogoj za montažo hišice so strokovno izdelani, vodoravni in pravokotni temelji. Priporočamo vam progasti temelj. Načrt za temelj dobite pri vašem specializiranem prodajalcu! Prav tako je mogoč temelj, ki ga sestavlja več plošč.

Če želite preprečiti dviganje vlage, vam priporočamo, da med temelj in talni tram položite plast iz ovojne folije, strešne lepenke ipd. Plast iz strešne lepenke ni priložena v obsegu dobave.

Če želite preprečiti poškodbe zaradi vetra, talne tramove hiše pritrdite na temelj. V ta namen so primerna betonska sidra, jekleni kotniki in zatiči za težka bremena, ki jih lahko kupite v specializirani trgovini. Zasidranje ni v obsegu dobave.

## Upoštevajte med montažo!

Montažo brunarice morata izvesti vsaj dve osebi.

Če se želite izogniti poškodbam lesenih delov, vse navojne spoje pripravite s predhodnim vrtanjem! V navodilih vas na to opozarja naslednji znak:

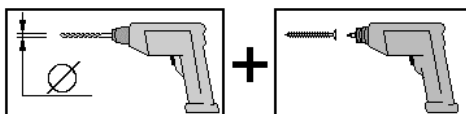

Paleta, na kateri se transportira hiša, je sestavljena iz dveh talnih tramov, ki jih boste uporabili pri montaži hiše.

Vmesni prostori talnih tramov zagotavljajo potrebno zračenje hiše.

Stenske deske natakните – s peresom navzgor – eno na vrh druge. Po potrebi si pomagajte z gumijastim kladivom, pri čemer montažni les preprečuje poškodovanje vzmeti. Montažni les se nahaja v paketu sprednje stene.

Če želite preveriti, ali so stene pravokotne, merite in popravljajte diagonale tako dolgo, dokler ne dobite enakih vrednosti.

Stenske deske je zrcalno obrnjene mogoče zamenjati. Pri vrstah hiš z zunanjo središčno namestitvijo vrat lahko vgradite vrata v levo kakor tudi desno polovico sprednje stene. Vrata se morajo vselej odpirati v desno! Pri asimetričnih strehah je treba vrata vgraditi pod slemensko čelo in tako zagotoviti brezhibno odpiranje in zapiranje.

Reža med zgornjim robom vratnega podboja in stensko desko je predvidena. V nasprotju z okvirjem vrat pride pri stenskih deskah sčasoma do usedanja, in reža je potrebna kot izravnalni prostor. Za čist prehod z vratnega podboja na stenske deske skrbijo krovne letve, ki se pritrdijo na vratni podboj (nikakor ne na stenske deske).

Obojestransko zaščitno folijo odstranite s plastične zasteklitve vratnega krila in oken šele, ko je celotna hiša ustrezno impregnirana.

Pri polaganju strešnega opaža je potrebno paziti na to, da se opažne deske druga v drugo ne stisnejo premočno. Z nastajajočo vlago je kasnejše nabrekanje lesa neizogibno.

**Če ste se odločili, da boste prekrili vašo hišo z bitumenskimi skodlami, vam priporočamo polaganje neposredno na strešni opaž.**

Pri tem je treba pred polaganjem odstraniti folijo na bitumenskih trakovih!

Pazite, da si trde povezave stenskih desk ne sledijo druga pod drugo, npr. z namestitvijo regala, padne cevi strešnega žleba ipd, da lahko le-te neovirano delujejo!

Zaradi morebitnih razlik med vlažnostjo in tolerancami posameznih lesenih sestavnih delov lahko pride do odstopanja pri merah, še posebej med čelnim poljem in višino stranske stene, ki ju med montažo prilagodite z ustreznimi orodjem (npr. z električnim obličem).

Za zagotovitev popolne zatesnitve pred močnimi nalivi je potrebno zatesniti okenske/vratne šipe takoj po montaži in po uspešnem nanosu prozornega silikona za zatesnitev oken.

V nasprotnem primeru lahko pri ekstremnih padavinah pride do puščanja v notranjost, kar lahko povzroči spremembe barv in poškodbe lesa. Za to škodo proizvajalec ne bo prevzel odgovornosti, saj je v okviru jamstva ni mogoče nadomestiti in prav tako ni zajeta v garanciji proizvajalca. V tem smislu tukaj še enkrat izrecno opozarjamo na naša garancijska določila.

## Orodje

Pred začetkom montaže je treba pripraviti to orodje:



## Okrajšave

RW = hrbtna stena

WS = debelina stene

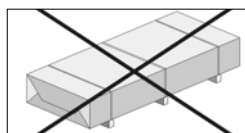

= ni priloženo!

**Želimo vam uspešno montažo in obilo veselja pri uporabi izdelka weka.**

**- CS -**

## **Předmluva**

### **Všeobecné**

**Vážená zákaznice, vážený zákazníku, děkujeme Vám, že jste se rozhodli pro výrobek weka.**

Dříve než přistoupíte k vlastní montáži, přečtěte si prosím důkladně tento návod, abyste tak předešli chybám při montáži nebo poškození.

### **DŮLEŽITÉ:**

**Zkontrolujte ihned podle balicího listu, zda Vám byl výrobek weka doručen kompletní a nepoškozený.**

Balicí list zničte teprve po uplynutí záruční doby. Tento seznam slouží pro kontrolu úplnosti jednotlivých dílů. Uchovejte ho společně s dokladem o koupi. Případné reklamované závady budou bez problémů odstraněny na základě tohoto seznamu.

Číslování pozic balicího listu nesouhlasí s číslováním pozic v připojeném montážním návodu.

Návod k montáži, seznamy balení atd. vždy předejte následujícímu majiteli domku!

Přesnější údaje jsou uvedeny v listu „Pohledy na stěny“ tohoto návodu respektive v podkladech k předložení podání a v seznamech balíků stěn.

Vyhrazujeme si další vývoj ve smyslu technického pokroku. Tak mohou vzniknout malé odchylky v obrázcích.

### **Záruční podmínky weka Holzbau GmbH**

Poskytujeme Vám za následujících podmínek – avšak pouze na dřevěné části našich výrobků (nazývané výrobek weka), nikoli na s nimi spojené díly nebo součásti výrobku weka z jiného materiálu než dřevo – záruku na funkci po dobu 5 let od datumu dodání. Během záruční doby budou vadné části nebo chybějící části zboží nebo zboží samo vyměněno podle naší volby. Objem záruky zahrnuje pouze bezplatnou náhradu dané neúplné nebo vadné dřevěné části. V objemu záruky nejsou obsaženy následné nebo dodatečné náklady, zvláště ne náklady na dodání, montáž nebo přestavbu.

Záruka je vyloučena, když:

- nebyl dodržen daný návod k montáži,
- na výrobku byly provedeny změny (dodatečné nástavby nebo přestavby) oproti návodu k montáži,
- byly překročeny vždy uvedené meze zatížení (např. sněhem atd.),
- byl výrobek weka špatně založen (základ / základní deska apod.), zvláště při porušení stavebních pravidel,
- byla zanedbána péče o dřevo nebo nebyla provedena dostatečně (údržba: ochrana dřeva, nátěr dřeva atd.),
- poškození výrobku weka bylo způsobeno rychlostmi větru nad stupněm 7, přírodními katastrofami nebo působením násilí,
- nedostatek spočívá v pro dřevo typických změnách barvy, vzniku trhlin, deformacích, smršťování, bobtnání nebo podobných normálních změnách, daných přírodní povahou materiálu „dřevo“.

Záruční nároky mohou být uplatněny pouze ve spojení s originálním balicím listem a originálním dokladem o koupi a musí být během záruční doby uplatněny písemně, faxem nebo e-mailem. Předpokladem nárokování je neprodlené oznámení nedostatku popř. poškození ve formě uspořádaného znázornění škody obrazem a textem.

Záruční nároky je nutné zasílat na:

weka Holzbau GmbH, Johannesstraße 16, 17034 Neubrandenburg

Fax: 0395/42908-83; e-mail: [info@weka-holzbau.com](mailto:info@weka-holzbau.com)

Fax: 0395/42908-83; e-Mail: [info@weka-holzbau.com](mailto:info@weka-holzbau.com)



## Podmínky montáže prováděné týmem weka

Chcete-li využít možnosti pomoci při montáži a zavoláte si k tomu montážní tým weka, provede pro Vás společnost weka Holzbau GmbH následující činnosti:

Montáž znamená sestavení (postavení) dodaných jednotlivých dílů zboží podle návodu, bez nátěru, dodávky a montáže příslušenství nebo dílů příslušenství. Elektrické přívody nejsou součástí služeb montáže.

Sestavované zboží se musí nacházet v místě instalace/stavby na příslušném stanovišti. Doprava zboží nebo jeho jednotlivých dílů do vzdálenosti přesahující 5 m nebo do jiného patra není součástí cenové nabídky montáže. Podklad musí mít dostatečnou nosnost, musí být vodorovný a rovný.

V případě pochybností platí pro rovinnost: norma DIN 18202 „Tolerance rovinnosti ve výškových stavbách“, tab. 3 řádek 3, s maximálním výškovým rozdílem, který může být u dvou nejvzdálenějších bodů zhruba 10 až 11 mm.

Všechny přípravné práce musí být provedeny podle technických pravidel před započítáním montáže. Vámi připravené nebo vybrané podklady/podlahy/základy musí být pro danou montáž vhodné.

## Popis produktu

### Všeobecné funkce a rozsah použití

Srubové domky jsou určeny výhradně k umístění zahradnického nářadí apod. a ke krátkodobému pobytu jako zahradní domky. Využití jako obytný dům nebo vyhřívané ubytování je nepřípustné.

## Bezpečnostní informace

### Výběr podkladu

Podklad pod domkem musí být rovný, vodorovný a rostlý. Jestliže se domek nachází v blízkosti svahů a podsklepení, poraďte se laskavě s místním stavebním odborníkem. Jinak hrozí mimo jiné nebezpečí zřícení!

Sypké podklady musí být zhuštěny, aby do nich domek neklesal, jinak hrozí vznik škod. Musí být také odstraněny drny.

## Potřebný prostor

Potřeba prostoru se řídí podle velikosti domku. Domek musí být neustále průběžně zvenčí obcházen a kontrolován, pravidelně větrán a mít možnost stárnout působením povětrnostních vlivů. Potřeba místa je zhruba o 1,0 až 1,5 m na všech stranách větší, než je samotný domek.

## Bezpečnostní a výstražné informace

Aby se zamezilo úrazům, nesmí se během montáže zdržovat v bezprostřední blízkosti dětí. Děti mladší 14 let se během montáže nesmí zdržovat v okruhu 3 m kolem místa montáže!

Dodržujte platné předpisy bezpečnosti práce a prevence úrazů. Informujte se u stavebního odborníka.

Na střechu lze vstupovat jedině na fošny, které rozkládají váhu.

Při vybalování volných dílů a při montáži domku doporučujeme nosit bezpečnostní obuv, pracovní rukavice a při vrtání otvorů a řezání také ochranné brýle.

Při velkých sněhových zátěžích (vyšší než 0,75 kN/m<sup>2</sup> nebo výška sněhu cca 30 cm) musí být sníh ze střechy odklizen.

## Příprava/návod k montáži a použití

### Přeprava a skladování

Produkt obdržíte naskládaný na paletách.  
Po vybalení a kontrole jednejte s díly takto:

Dřevo chraňte před

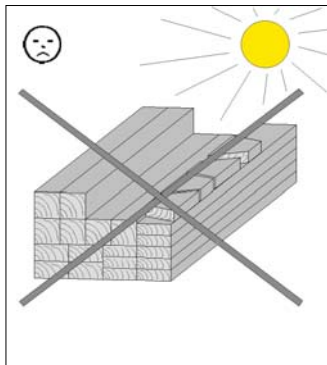

dlouhodobým  
přímým slunečním svitem

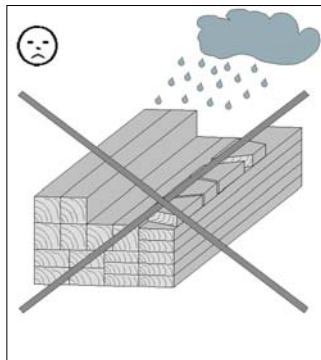

vlhkostí

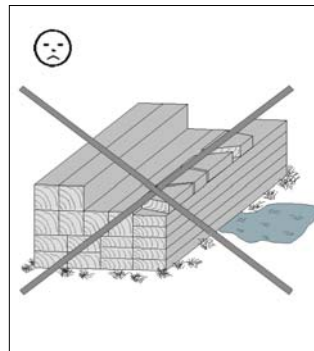

kontaktem s podkladem

Důsledky chybného skladování jsou:

- trhliny
- zkroucení a vyklenutí
- hniloba (napadení škůdci atd.)

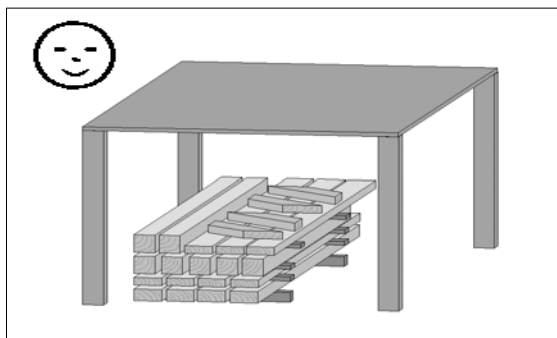

Dřevo uložte na místo chráněné před povětrnostními vlivy a zajistěte mu dostatečné větrání!

Dřevo je přírodní produkt. Proměnlivé zbarvení, suky a trhliny jsou normální a nemají žádný vliv na statiku. Působením extrémních povětrnostních vlivů zejména po dlouhých obdobích tepla mohou vznikat trhliny v důsledku vysychání. Tyto trhliny nejsou nedostatkem ve kvalitě produktu, ale přirozeným jevem a působením dalších povětrnostních vlivů se uvedené trhliny mohou opět uzavřít až na minimum. Trhliny způsobené suchem probíhající dřevem v podélném směru navíc nemají žádný vliv na pevnost a zatížitelnost tohoto materiálu.

### Obal

Obalový materiál jednoduše nevyhazujte! Balicí materiál - papír, karton, vlnitá lepenka, umělá hmota - patří do příslušných sběrných nádob.

Paleta, na níž byl domek transportován, je tvořena **dvěma podlahovými trámy, které budete k montáži domku potřebovat**, a dále dvěma dřevěnými vzpěrami, které slouží pouze jako balicí materiál a mohou být likvidovány do tříděného odpadu.

### Ochrana dřeva

Produkt sestává z přírodní suroviny dřeva. To nutně vyžaduje pravidelně dostatečná opatření na ochranu dřeva. Pro odborné provedení ochrany dřeva se prosím obraťte na odborníka k této problematice.

Opatření na ochranu dřeva musí provést zákazník s vlastní zodpovědností. Bez ochrany dřeva, odpovídající předpisům, nemůže být převzata záruka. Respektujte laskavě také příslušná ustanovení v našich záručních podmínkách. Přejeme vám mnoho radosti s naším dřevěným produktem.

### Na co musíte dbát před instalací

Před montáží se informujte, zda je ke stavbě srubového domku třeba povolení stavebního úřadu. Při zařazování domku na plánované stanoviště respektujte zejména polohu předchozích elektrických vedení a vodovodních přípojek a vedení.

### Příprava podkladu

Po vyrovnání výšky terénu je třeba vyměřit výškově a délkově základy.

### Základy

Předpokladem provedení odborné montáže jsou odborně připravené, zcela vodorovné a pravoúhlé základy. Doporučujeme podezdívku. Základový plán obdržíte u svého specializovaného prodejce. Deskový základ je ovšem také možný.

Pro zamezení průniku zemní vlhkosti doporučujeme položit mezi základy a podlahové trámy izolační vrstvu balící fólie nebo střešní lepenky atd. Izolační vrstva střešní lepenky není součástí dodávky.

Aby nedošlo k poškození domku větrem, upevněte podlahové trámy domku k základům. K tomuto účelu jsou vhodné kotvy do betonu nebo ocelové úhelníky a zátěžové hmoždinky, které jsou k dostání ve specializovaných obchodech. Ukotvení není součástí dodávky.

### Na co musíte dbát během instalace!

K montáži srubového domku jsou třeba nejméně 2 osoby.

Předvrtejte všechny otvory pro šroubové spoje, předejdete tím případnému poškození dřevěných dílů! Na tuto skutečnost budete ještě upozorněni v návodu následující značkou:

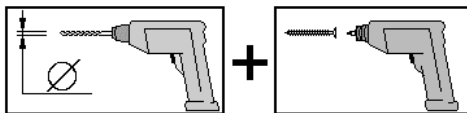

Paleta, na níž byl domek transportován, je tvořena dvěma podlahovými trámy, které budete k montáži domku potřebovat.

Prostory mezi podlahovými trámy zajišťují nezbytné odvětrávání domku spodem.

Spojte stěnové fošny - perem nahoru. Případně si můžete vypomoci gumovou palicí a dřevěným montážním špalíkem; toto nářadí chrání pera před poškozením. Montážní špalíky se nacházejí v balíku s průčelní stěnou domku.

Dřevěné montážní špalíky jsou přiloženy do balíku s průčelní stěnou domku.

Stěnové díly lze stranově zaměnit. U odpovídajících typů domků s asymetrickým uspořádáním dveří lze dveře instalovat do levé i pravé poloviny průčelní stěny. Dveře musí být otevírány vždy doprava!

U asymetrické střechy se musí dveře nacházet pod vrcholem štítu, aby byla zajištěna správná funkce.

Spára mezi horní hranou dvevního rámu a stěnovou fošnou je záměrná. Na rozdíl od dvevního rámu dochází u stěnových fošen k sesedání a tato mezera je nutná jako vyrovnávací oblast.

Hladkého přechodu mezi dvevním rámem a stěnovými fošnami docílíte použitím krycích lišt, které upevníte na dvevní rám (v žádném případě je neupevňujte na stěnové fošny).

Ochrannou fólii odstraňte z obou stran umělohmotného prosklení křídla dveří a oken až tehdy, když byl celý domek dostatečně impregnován.

Při pokládce střešního bednění musí být mezi jednotlivými deskami zachovány mezery a prkna bednění nesmí být příliš těsně slisována. Pozdější bobtnání dřeva vlivem stoupající vlhkosti je nevyhnutelné.

**Jestliže jste se rozhodli použít na střechu živičné šindele či bitumenovou lepenku, doporučujeme pokládku přímo na střešní bednění.**

Nezapomeňte přitom před pokládkou odstranit fólii z pásů bitumenové lepenky!

Jednotlivé stěnové fošny nesmějí být navzájem napevno spojeny, například při připevňování police, okapu, dešťového svodu atd., neboť musí volně pracovat!

Na základě různé vlhkosti dřeva + tolerancí jednotlivých dílů se mohou projevit odchylky rozměrů zejména v oblasti trojúhelníku štítu – výšky boční stěny, v takovém případě je nutné během montáže použít vhodné prostředky (například elektrický hoblík) k úpravě dílů.

Aby byla zajištěna dokonalá těsnost proti dešťovým srážkám, okenní/dveřní tabulky utěsněte ihned po montáži a po dokončení nátěru po celém obvodu silikonovým transparentním těsnicím materiálem určeným na okna.

Jinak může při přívalových srážkách pronikat voda dovnitř zbývajících netěsností, což může mít za následek barevné změny a poškození dřeva. Za tyto škody výrobce neručí, nelze za ně žádat náhradu v rámci záruk, ani nejsou zahrnuty do záruky poskytované výrobcem. Proto na tomto místě znovu výslovně upozorňujeme na naše záruční podmínky.

### Nástroje a nářadí

Před zahájením montáže si připravte následující nářadí:

Svinovací metr

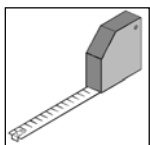

Pila

Vrtačka

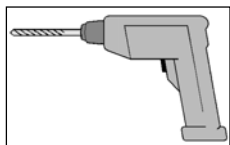

Univerzální nůž

Elektrický šroubovák

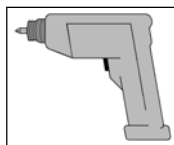

Šňůra

Kladivo

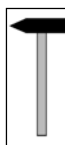

Kolík

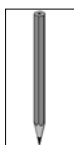

Vodováha

Dláto



Gumové kladivo

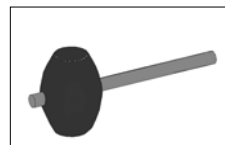

Klíč na šrouby

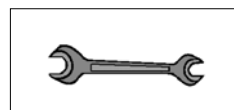
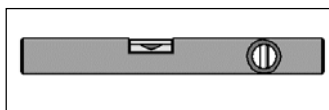
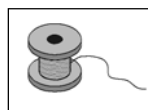
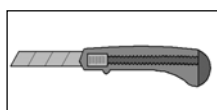
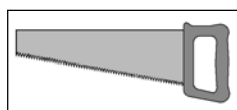

### Použité zkratky

RW = zadní stěna

WS = síla/tloušťka stěny

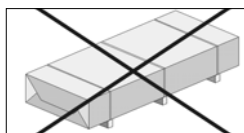

= Není součástí dodávky!

**Přejeme vám zdařilou práci a hodně radosti s produktem weka.**

**- SV -**

## **Förord**

### **Allmänt**

#### **Bästa kund! Tack för att du valt en weka-produkt.**

Läs igenom hela monteringsanvisningen innan du sätter igång för att undvika monteringsfel och skador.

#### **VIKTIGT:**

**Kontrollera direkt med hjälp av följesedeln att du erhållit samtliga komponenter för weka-produkten och att de är felfria.**

Spara följesedeln under hela garantitiden. Du använder följesedeln för att kontrollera att samtliga komponenter finns med och den ska förvaras tillsammans med inköpskvittot. Eventuella reklamationer kan enkelt hanteras med hjälp av följesedeln.

Artikelnumren på följesedeln överensstämmer inte med artikelnumren i denna monteringsanvisning.

Monteringsanvisning, följesedlar etc. ska medfölja huset om det byter ägare.

Mer noggrann information hittar du på bladet med illustrationer av väggarna i den här monteringsanvisningen, i installationsanvisningen samt på väggpaketets följesedel.

Alla mått i monteringsanvisningen är angivna i mm.

weka förbehåller sig rätten till vidareutveckling som följer de tekniska framstegen. Det innebär att obetydliga avvikelser kan förekomma i bilderna eller beskrivningarna.

### **Garantivillkor från weka Holzbau GmbH**

Vi lämnar 5 års funktionsgaranti från och med leveransdatum under följande villkor – dock endast på trädelar av våra produkter (kallade weka-produkter), ej på därmed förbundna konstruktionsdelar eller beståndsdelar av annat material än trä i weka-produkten. Under garantitiden ersätts defekta eller saknade delar av varan eller själva varan efter vårt val. Garantin omfattar endast kostnadsfri ersättning av respektive bristfällig eller defekt trädel. Garantin omfattar ej följd- eller tilläggskostnader, i synnerhet ej kostnader för leverans och på- eller ombyggnad.

Garantin gäller ej vid:

- avvikelser från respektive monteringsinstruktion,
- förändringar (extra på- eller ombyggnader) på produkten i jämförelse med monteringsinstruktionen,
- överskridande av respektive angivna belastningsgränser (t ex snölast m m),
- felaktig grundkonstruktion för weka-produkten (fundament / bottenplatta eller liknande), i synnerhet vid förseelser mot byggkonstens regler,
- uraktlåtande av eller otillräcklig skötsel (underhåll: träskydd, trämålning m m) av virket.
- Vindhastigheter över vindstyrka 7, naturkatastrofer eller våldsamt påverkan har orsakat skadan på weka-produkten.
- felet består i trätypiska färgförändringar, sprickbildning, förkastning, svinn, svällning eller liknande normala förändringar, beroende på trämateriallets natur.

Garantikrav kan endast ställas i förbindelse med leveransens packsedel och kvitto i original och måste ske skriftligen, per fax eller E-mail inom garantitiden. Förutsättning för garantikrav är, att felet resp skadan meddelas oss utan dröjsmål i form av en detaljerad beskrivning av skadan i bild och text.

Garantikrav ska ställas till:

weka Holzbau GmbH, Johannesstraße 16, 17034 Neubrandenburg  
Fax: +49 (0)395/42908-83; E-mail: [info@weka-holzbau.com](mailto:info@weka-holzbau.com)

## Monteringsvillkor för wekas monteringssteam

Om du behöver hjälp med monteringen och anlitar ett monteringssteam från weka, utför weka Holzbau GmbH följande för dig:

Med montering avses sammanfogning av levererade obestrukna produktkomponenter i enlighet med anvisningarna. Leverans och montering av tillbehör och tillbehörskomponenter ingår inte. Elektriska anslutningar ingår inte i monteringen.

Produkten som ska monteras måste finnas på monteringsplatsen. Transport av produkten eller dess separata delar över ett avstånd som överstiger 5 m eller till en annan våning ingår inte i det offererade monteringspriset. Underlaget måste vara bärkraftigt, horisontellt och jämnt.

I tveksamma fall gäller följande för jämnheten: DIN 18202 "Jämnhetstoleranser" (tab. 3, rad 3) med en maximal höjddifferens för punkterna som ligger längst ifrån varandra på ca 10–11 mm.

Alla förberedelser måste ha utförts i enlighet med de tekniska reglerna innan monteringen påbörjas. Det underlag/golv/fundament som du förberett eller valt måste vara avsett för monteringen.

## Produktbeskrivning

### Allmänna funktioner och användningsområde

Timmerhusen är endast avsedda som förvaringsplats för trädgårdsredskap o.d., samt som ett trädgårdshus där man vistas under korta stunder. Det är inte tillåtet att använda husen som bostad eller som uppvärmd vistelseplats.

## Säkerhetsinformation

### Val av underlag

Marken under huset ska vara jämn, horisontellt och fast. Om huset ligger i närheten av en sluttning eller källarutrymmen ska du kontakta en lokal byggare. I annat fall föreligger bland annat rasrisk!

Om du ska placera huset på ett uppskyfflat underlag måste det förtätas så att huset inte sjunker ned i underlaget. I annat fall kan skador uppstå. Även gräsrötter måste avlägsnas.

### Platsbehov

Platsbehovet beror på storleken på huset. Huset ska placeras så att det på alla sidor finns utrymme för inspektion, ventilation och vädring. Platsen du väljer för huset ska vara ca 1,0–1,5 m större än huset på alla sidor.

## Säkerhets- och varningsanvisningar

Små barn får inte befinna sig i närheten under monteringen. Olycksrisk!

Barn under 14 år får inte befinna sig närmare än 3 meter från monteringsplatsen under hela monteringsarbetet!

Gällande arbetsskydds- och olycksfallsföreskrifter ska beaktas. Kontakta en byggare för mer information.

Om du ska beträda taket får du endast vila tyngden på plankor som fördelar vikten.

Vi rekommenderar att du bär skyddsskor och arbetshandskar under uppackning och montering av huset och att du bär skyddsglasögon när du borrar och sågar.

Om snötäcket på taket är ca 30 cm (belastning över 0,75 kN/m<sup>2</sup>) måste taket skottas.

## Förberedelse/anvisningar för montering och användning

### Transport och förvaring

Produkten levereras staplad på pallar.

När du har packat upp och kontrollerat den behandlar du delarna så här:

Skydda träet mot

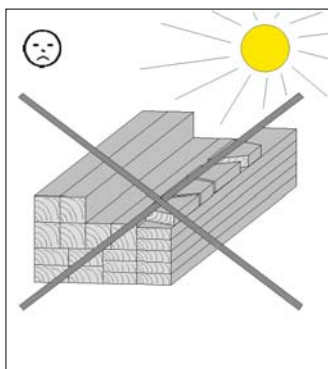

långvarig direkt solbestrålning

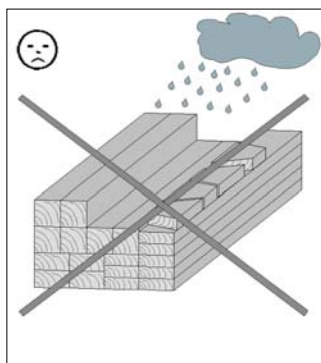

fukt

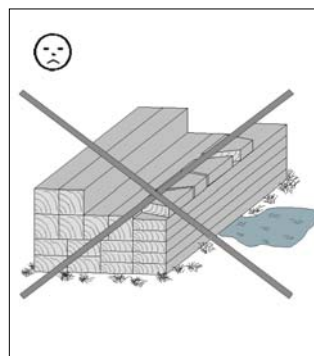

markkontakt

Om du förvarar materialet fel kan följande inträffa:

- Sprickor
- Vridningar och buktningar
- Röta (angrepp från skadedjur etc.)

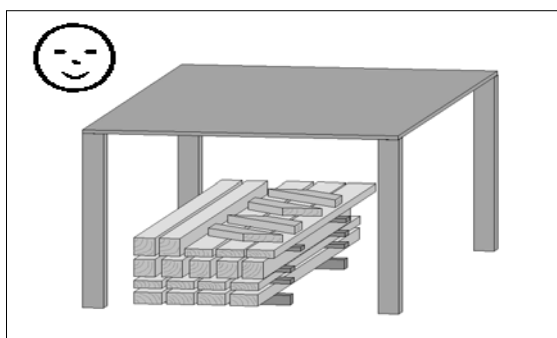

Förvara träet skyddat mot väderleken och se till att ventilationen är god!

Trä är en naturprodukt. Skiftande färger, kvistar och sprickor är normalt och påverkar inte träets statiska egenskaper.

Torrspäckor kan uppstå vid extrem väderlek, framför allt under långa värmeperioder. Torrspäckorna är inte en kvalitetsbrist utan en naturlig företeelse och vid väderomslag kan spräckorna slutas till ett minimum igen. Torrspäckor som uppträder i träets längdriktning har inte heller någon inverkan på träets hållbarhet och belastningsförmåga.

### Förpackning

Återvinn förpackningsmaterialet! Förpackningar av papper, papp och wellpapp, samt plastdelar ska återvinnas i tillämpligt återvinningskärl.

Pallen som huset transporteras på består av två golvbalkar som behövs vid monteringen av huset, och två distansstycken som enbart fungerar som förpackningsmaterial och som du kan göra dig av med.

## Träskydd

Produkten består av det naturliga råmaterialet trä. Därför krävs regelbundna träskyddsåtgärder. Kontakta en träskyddsexpert för information om korrekt träskyddsbehandling.

Det är kundens eget ansvar att genomföra träskyddsåtgärder. Om träskydd inte används enligt föreskrift, omfattas produkten inte av garantin. Läs även bestämmelserna om träskyddsåtgärder i våra garantibevis. Vi önskar dig mycket nöje med din träprodukt.

## Tänk på följande innan du påbörjar monteringen!

Innan du monterar timmerhuset ska du kontakta byggnadsnämnden och ta reda på om byggnadslov krävs. Ta särskild hänsyn till befintliga elektriska ledningar och vattenledningar när du bestämmer dig för var huset ska placeras.

## Förbered grunden

När du har sett till att underlaget är plant ska du mäta upp höjd och placering för grunden.

## Grund

För att monteringen ska kunna utföras korrekt krävs en fackmannamässigt utförd plan och rätvinklig grund. Vi rekommenderar en långsträckt grundplatta. Du kan få en grundritning hos din fackhandlare! Du kan även bygga huset på en helgjuten grund.

För att förhindra att fukt stiger genom grunden rekommenderar vi att ett spärrskikt av förpackningsplast, takpapp etc. läggs mellan golvbjälkarna och grunden. Spärrskikt av takpapp medföljer inte i leveransen.

Undvik vindskador genom att fästa husets golvbalkar i grunden. Använd ett betongankare eller stålvinklar och dymlingar som tål hög belastning. Du hittar dessa produkter i fackhandeln. Fästdonen medföljer inte i leveransen.

## Tänk på följande under monteringen!

Det krävs minst två personer för att montera timmerhuset.

Förborra alla skruvförband för att undvika skador på trädelarna! Följande symbol i anvisningarna påminner dig om att förborra delarna:

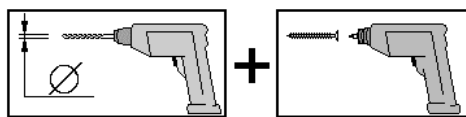

Pallen som huset transporteras på består av två golvbalkar som behövs vid monteringen av huset.

Mellanrummen mellan golvbjälkarna ser till att huset ventileras ordentligt underifrån.

Sätt ihop väggplankorna med sponten uppåt. Slå vid behov fast dem med en gummihammare. Använd då monteringsstycket för att förhindra att sponten skadas. Monteringsstyckena finns i paketet med husets framvägg.

Kontrollera att vinklarna är räta genom att mäta diagonalerna och korrigera tills du får samma mått.

Väggarna kan spegelvändas. På hustyper med excentrisk dörrplacering kan dörren monteras i vänster eller på höger del av framväggen. Dörren öppnas alltid åt höger!

Om taket är asymmetriskt måste du montera dörren rakt under gavelkrönet för att den ska kunna öppnas och stängas helt utan problem.

Spalten mellan dörrkarmens överkant och väggplankan är avsiktlig. Väggarna kan sätta sig något med tiden men det kan inte dörrkarmen. Därför måste den här spalten finnas som utjämningszon. Täcklisterna, som du fäster på dörrkarmen, ger en snygg övergång mellan dörrkarmen och väggen. (Täcklisterna får inte fästas i väggplankorna.)



Avlägsna inte skyddsfolien från plastrutan i dörren och fönstren förrän hela huset är färdigimpregnerat. När du monterar de profilerade takbrädorna ska du tänka på att inte pressa in dem för hårt i varandra. Vid fukt är det oundvikligt att träet sväller.

**Om du tänker täcka huset med bitumen-takspån rekommenderar vi att du lägger dem direkt på de profilerade takbrädorna.**

Avlägsna folien från bitumen-remsorna innan du lägger dem på plats!

Väggplankorna måste kunna röra sig obehindrat. Se till att de inte blir sammanbundna, t.ex. genom montering av en hylla, en takränna osv.

På grund av varierande fukt i träet samt toleranser hos enskilda komponenter kan måtten avvika något från de angivna. Det gäller framför allt för gaveltakstol-sidoväggshöjd, som måste anpassas med lämpliga verktyg (t.ex. elektrisk hyvel) under monteringen.

För att rutorna i fönster/dörr ska ge ett komplett regnskydd måste de tätas kring hela kanten direkt efter monteringen och efter att transparent silikon påförts.

Annars kan vatten läcka in vid extrem nederbörd, vilket kan leda till färgförändringar och skador på träet. Ingen garanti lämnas på denna typ av skador, de berättigar inte till någon form av ersättning och omfattas inte av tillverkargarantin. Vi hänvisar till våra garantibestämmelser.

## Verktyg

Se till att du har följande verktyg tillgängliga innan du påbörjar monteringen:



## Förkortningar

RW = Bakvägg  
WS = Väggtjocklek

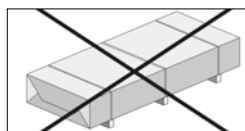

= Medföljer ej i leveransen!

**Vi önskar dig lycka till och mycket nöje med din weka-produkt.**

**- da -**

## **Forord**

### **Generelt**

#### **Kære kunde! Tak, fordi du har valgt et weka-produkt.**

Læs denne vejledning helt igennem inden montering for at undgå monteringsfejl og beskadigelser.

#### **VIGTIGT:**

**Kontrollér straks vha. af følgesedlen, om du har modtaget produktet komplet og ubeskadiget.**

Behold følgesedlen, til garantien er udløbet. Denne seddel bruges til at kontrollere, at alle delene er leveret og fejlfri, og den skal opbevares sammen med kvitteringen for købet. Eventuelle klagepunkter kan løses uden problemer ved hjælp af denne seddel.

Følgesedlens positionsnumre stemmer ikke overens med positionsnumrene i denne monteringsvejledning.

Giv monteringsvejledning, følgesedler m.m. videre til eventuelle nye ejere af huset.

Yderligere oplysninger fremgår af bladet "Vægeksempler" i denne vejledning eller i dokumentationen samt af vægpakkelisterne.

Alle målene i monteringsvejledningen er anført i mm.

Vi forbeholder os ret til tekniske forbedringer. Der kan derfor forekomme små afvigelser i illustrationerne.

### **Garantibestemmelser for weka Holzbau GmbH**

Vi yder dig 5 års garanti fra leveringsdato for funktion iht. efterfølgende konditioner – dog kun på vore produkters (weka-prодукt) trædele, ikke på komponenter eller bestanddele, som er forbundne med weka-produktet og som er af andet materiale end træ. Inden for garantiperioden erstatter vi efter vort valg varens fejlbehæftede dele eller selve varen. Garantien omfatter den gratis udskiftning af den pågældende fejlbehæftede eller defekte trædel. Garantien omfatter ikke følge- eller tillægsomkostninger, især ikke leverings- og på- eller ombygningsomkostninger.

Garantien falder væk, hvis:

- der er afvigelser fra den pågældende montagevejledning,
- der er foretaget ændringer på produktet (yderligere på- og ombygninger) sammenholdt med montagevejledningen,
- de til enhver tid anførte belastningsgrænser overskrides (fx snebelastning),
- weka-produktet er grundlagt forkert (fundament / fundamentplader og lign.), især ved negligering af byggekunstens regler,
- undladelse eller utilstrækkelig pleje af træet (service: træbeskyttelse, træmaling) .
- vindstyrker over styrke 7, naturkatastrofer eller voldsomme påvirkninger har forårsaget skaderne på weka-produktet.
- manglen består i trætypiske farveændringer, revnedannelser, forskydninger, svind, opsvulmninger eller lignende ændringer, som er normale ændringer i materialet træs natur.

Garantikrav kan kun fremsættes i forbindelse med original følgeseddel og originalt købsbilag, og skal ske skriftligt, pr. telefax eller pr. e-mail inden for garantiperioden. Det er en forudsætning for kravet, at manglen hhv. skaden meldes ufortøvet med præsentation i billed og tekst.

Garantikrav skal sendes til:

weka Holzbau GmbH, Johannesstraße 16, 17034 Neubrandenburg  
Fax: 0395/42908-83; e-Mail: info@weka-holzbau.com

## Monteringsbetingelser for weka-montageteam

Hvis du gør brug af hjælp til monteringen og tilkalder et weka-montageteam, vil weka Holzbau GmbH gøre følgende for dig:

Montering betyder samling (opbygning) af de leverede enkeltkomponenter i overensstemmelse med vejledningen uden maling, levering og montering af tilbehør og tilbehørsdele. El-tilslutninger er ikke indeholdt i monteringsydelse.

Produktet, der skal samles, skal befinde sig på opstillingsstedet. Transport af varen eller dets enkeltdele over en længere afstand end 5 m eller til en anden etage er ikke indeholdt i den tilbudte monteringspris.

Underlaget skal have en tilstrækkelig bæreevne samt være plant og jævnt.

I tvivlstilfælde gælder følgende for planheden: Den tyske DIN-standard 18202 "Planhedstolerancer for byggeri", tab.3, linje 3, med en maksimal højdeforskel på ca. 10 til 11 mm mellem de punkter, der ligger længst fra hinanden.

Alle forberedende arbejder skal være udført i henhold til de tekniske regler, inden monteringen påbegyndes. Det underlag/gulv/fundament, du anvender, skal være egnet til monteringen.

## Produktbeskrivelse

### Generelle funktioner og anvendelsesområde

Bjælkehytterne er udelukkende beregnet til opbevaring af haveredskaber og lign. samt til kortere ophold som ved et havehus. Det er ikke tilladt at bruge huset til bolig eller som opvarmet logi.

## Sikkerhedsinformationer

### Valg af underlag

Underlaget under huset skal være plant, vandret og fast. Hvis dit hus befinder sig i nærheden af skråninger eller udgravede kældre, skal du konsultere en lokal byggeekspert. Der er fare for sammenstyrning!

Underlag, hvor der er påfyldt jord, skal stampes, så huset ikke synker, da huset ellers kan tage skade. Græstørv skal også fjernes.

### Nødvendigt areal

Det nødvendige areal til huset afhænger af husets størrelse. Der skal være tilstrækkelig fri plads rundt om huset til, at man kan gå rundt om det og kontrollere det, samt fri adgang for naturlig ventilation og vejrpåvirkning. Det nødvendige areal til huset bør være ca. 1,0- 1,5 m større end huset hele vejen rundt.

### Sikkerheds- og advarselsanvisninger

For at undgå uheld skal det påses, at der ikke er børn i umiddelbar nærhed af monteringsstedet. Under monteringen må børn under 14 år ikke opholde sig inden for en radius af 3 meter fra byggestedet!

De gældende arbejdsbeskyttelses- og ulykkesforebyggende forskrifter skal overholdes. Forhør dig hos en byggeekspert.

Taget må kun betrædes på lastfordelende planker.

Vi anbefaler, at du ved udpakning af de løse trædele og ved montering af huset bærer sikkerhedssko og arbejdshandsker, og at du desuden bærer beskyttelsesbriller, når du skal bore eller save.

Ved kraftig snebelastning (mere end 0,75kN/m<sup>2</sup> eller ca. 30 cm sne) skal taget ryddes for sne.

## Forberedelse/anvisninger til montering og anvendelse

### Transport og opbevaring

Når du modtager produktet, er det stablet på paller.

Efter udpakning og kontrol skal du behandle materialet på følgende måde:

Beskyt træet mod

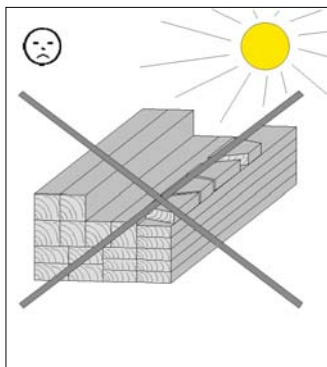

mange timers  
direkte sollys

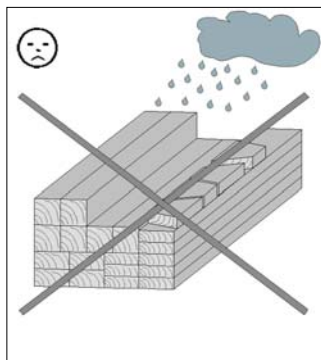

fugt

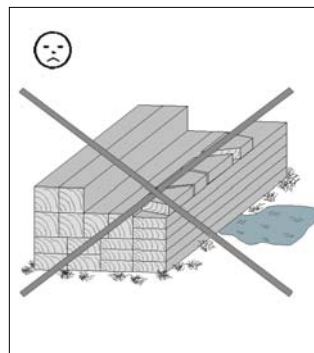

direkte berøring med jorden

Følgerne af forkert opbevaring er, at træet:

- revner
- vrider og slår sig
- rådner (angribes af skadedyr osv.)

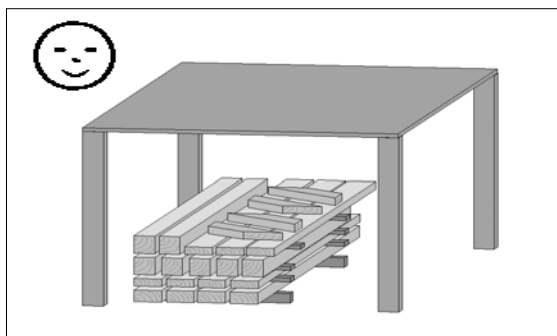

Opbevar træet beskyttet mod vejrpåvirkninger, og sørg for tilstrækkelig ventilation!

Træ er et naturprodukt. Forskellige farvetoner, knaster og revner er normale og har ikke nogen indflydelse på statikken.

På grund af ekstreme vejrpåvirkninger, især efter lange varmeperioder, kan der dannes tørrerrevner. Disse tørrerrevner skyldes ikke en kvalitetsmangel, men er et naturligt fænomen, og disse revner kan næsten lukke sig igen, når vejret betinger det. Desuden har disse tørrerrevner, der løber i træets længderetning, ingen indflydelse på materialets styrke og bæreevne.

### Emballering

Emballagen må ikke blot kastes bort! Papir-, pap- og bølgepapemballage samt plastemballage skal bortskaffes miljømæssigt korrekt.

Den palle, som huset transporteres på, består af **to gulvbjælker, som skal bruges ved montering af huset**, og af afstandsstykker af træ, der kun anvendes som emballeringsmateriale, og som kan bortskaffes.

## Træbeskyttelse

Produktet består af det naturlige råmateriale træ. Det gør det absolut nødvendigt at gennemføre regelmæssige foranstaltninger til beskyttelse af træet. Du kan få oplysninger om den fagligt korrekte træbeskyttelsesbehandling hos en forhandler af træbeskyttelse.

Det er kundens eget ansvar at sørge for, at der foretages den nødvendige træbeskyttelse. Hvis der ikke foretages den foreskrevne træbeskyttelse, kan vi ikke yde nogen garanti. Vær også opmærksom på bestemmelserne i vores garantierklæringer om dette.

Vi ønsker dig rigtig god fornøjelse med dit træprodukt.

## Det skal du være opmærksom på inden samlingen!

Forhør dig inden monteringen, om det er nødvendigt at indhente en tilladelse fra de relevante byggemyndigheder for at bygge et bjælkehus.

Når du vælger den endelige placering af dit hus, skal du være opmærksom på placeringen af de eksisterende el-tilslutninger og vandrør.

## Forberedelse af underlaget

Når højdeudligningen af terrænet er afsluttet, skal fundamentet måles ud i forhold til højde og beliggenhed.

## Fundament

For at monteringen kan udføres korrekt, kræves et fagligt korrekt udført, vandret og retvinklet fundament. Vi anbefaler et sribefundament. Du kan få en fundamentplan hos en specialforhandler! Et pladefundament kan også anvendes.

For at forhindre, at der stiger fugt op, anbefaler vi, at der lægges et spærrelag af emballagefolie, tagpap eller lignende mellem fundamentet og gulvbjælkerne. Et spærrelag af tagpap er ikke indeholdt i leveringsomfanget.

Fastgør husets gulvbjælker på fundamentet for at undgå vindskader. Dette gør du ved hjælp af et betonanker eller en stålvinkel og forankringspløkke, som kan købes i byggemarkeder. Forankringen er ikke indeholdt i leveringsomfanget.

## Det skal du være opmærksom på under samlingen!

Der kræves mindst 2 personer til montering af bjælkehytten.

Husk at forbore alle skruesamlinger for at undgå at beskadige trædelene! Følgende symbol i vejledningen henleder opmærksomheden på dette råd igen:

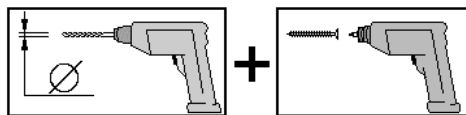

Den palle, huset transporteres på, består af to gulvbjælker, der skal anvendes til montering af huset.

Mellemmrummene mellem gulvbjælkerne sørger for den nødvendige udluftning under huset.

Sæt vægplankerne sammen – med feren opad. Hvis det er nødvendigt, kan du hjælpe til med en gummihammer. Monteringstræstykkerne forhindrer, at feren beskadiges. Monteringstræstykkerne befinder sig i frontvægspakken til huset.

For at kontrollere retvinkletheden skal du måle diagonalerne og korrigere, indtil du får de samme værdier.

Vægplankerne kan udskiftes spejlvendt. Ved hustyper, hvor døren ikke er midterplaceret, kan den monteres i både venstre og højre halvdel af frontvæggen. Døren skal altid åbnes mod højre!

Ved et asymmetrisk tag skal døren placeres under gavlsplidsen for at kunne sikre den fulde funktion.

Det er meningen, at der skal være en spalte mellem dørrammens overkant og vægplanken. I modsætning til dørrammen sætter vægplankerne sig med tiden, hvorfor denne spalte bliver nødvendig til udligning heraf.

Dæklisterne, der fastgøres på dørrammen (under ingen omstændigheder på vægplankerne), sørger for en ordentlig overgang mellem dørrammen og vægplankerne.

Vent med at fjerne den tosidede beskyttelsesfilm fra dørbladets kunststofglas, indtil hele huset er tilstrækkeligt imprægneret.

Ved montering af forskallingen er det vigtigt at sørge for, at forskallingsbrædderne ikke presses for hårdt ind i hinanden. Fugten gør, at træet vil udvide sig senere.

**Hvis du har besluttet dig for at beklæde dit hus med bitumenspåner, anbefaler vi, at de lægges direkte på forskallingen.**

Filmen på bitumenstrimlerne skal fjernes inden lægning!

Sørg for, at der ikke opstår faste forbindelser mellem de enkelte vægplanker, f.eks. ved opsætning af en reol eller montering af et faldrør til en tagrende og lignende, så vægplankerne kan arbejde uhindret!

På grund af de mulige forskelle i træets fugtindhold og i de enkelte bygningsdeles tolerancer kan der forekomme målafvigelser særligt ved gavltrekant-sidevægshøjde, der skal tilpasses med egnet værktøj (f.eks. el-høvl) under monteringen.

Vindues-/dørruderne skal tætnes umiddelbart efter monteringen og efter påførelse af klar silikonemasse til vinduesmontering for at sikre fuldstændig slagregnstæthed.

Ellers kan der opstå lækager ved ekstremt nedbør, hvilket kan medføre farveændringer og skader i træet. Producenten hæfter ikke for sådanne skader. Der ydes ikke erstatning for sådanne skader hverken inden for garantien eller producentgarantien. Der henvises derfor endnu engang udtrykkeligt til vores garantibestemmelser.

## Værktøj

Sørg for at have følgende værktøj parat, inden monteringen påbegyndes:

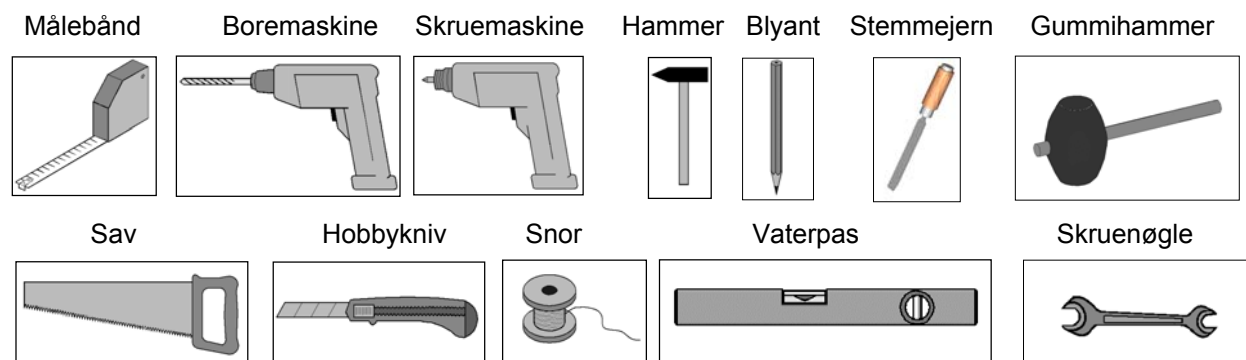

## Forkortelser

RW = bagvæg

WS = vægtykkelse

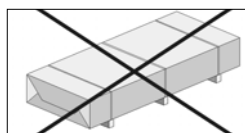

= Ikke indeholdt i leveringsomfanget!

**Vi ønsker dig held og lykke og god fornøjelse med dit weka-produkt.**

- pl -

## Wstęp

### Informacje ogólne

#### **Szanowni Klienci, dziękujemy, że zdecydowaliście się Państwo na produkt weka.**

Przed montażem prosimy dokładnie przeczytać niniejszą instrukcję, aby uniknąć błędów montażu lub uszkodzeń.

#### **WAŻNE: Prosimy natychmiast sprawdzić specyfikację wysyłkową, czy produkt weka odebrano kompletny i nieuszkodzony.**

Specyfikację wysyłkową prosimy zniszczyć dopiero po upływie okresu gwarancji. Specyfikacja służy do kontroli kompletności części i należy przechowywać ją wraz z dokumentem zakupu. Przy pomocy tej specyfikacji bez problemów można złożyć ewentualne reklamacje.

Numeracy pozycji specyfikacji wysyłkowej nie zgadzają się z numerami pozycji poniższej instrukcji montażu. Instrukcje montażu, specyfikacje wysyłkowe itd. przekazać każdemu następnemu właścicielowi domu. Dokładniejsze dane zawarte są na karcie "Widoki ścian" w niniejszej instrukcji, w dostarczonych dokumentacjach lub wykazach pakietów ściennych.

Zastrzegamy sobie prawo do dalszego rozwoju w związku z postępowaniem technicznym. Dlatego mogą być niewielkie różnice w dokumentacji.

### Warunki gwarancji weka Holzbau GmbH

Udzielamy 5 letniej gwarancji od daty dostawy na funkcjonowanie zgodnie z poniższymi warunkami; gwarancja dotyczy naszych produktów drewnianych (zwanymi dalej produktami weka) i nie dotyczy części lub składników weka wykonanych z innego materiału niż drewno. W okresie gwarancji wadliwe części lub brakujące części towaru lub sam towar zostaną według naszego uznania wymienione. Zakres gwarancji obejmuje wyłącznie bezpłatną wymianę wadliwej lub uszkodzonej części drewnianej. Gwarancja nie obejmuje kosztów towarzyszących ani dodatkowych, szczególnie kosztów dostawy, zabudowy lub przebudowy.

Gwarancja jest nieważna, gdy:

- Wystąpiły odstępstwa od instrukcji montażu,
- Wprowadzono zmiany (dodatkowe nadbudowy lub przebudowy) do produktu w porównaniu z instrukcją montażu,
- Podane granice obciążenia (np. śniegowego) zostały przekroczone, produkt weka został wadliwie posadowiony (fundament / płyta fundamentowa lub podobne), szczególnie przy naruszeniu zasad sztuki budowlanej,
- Zaniedbano lub wykonano niewłaściwą konserwację (ochrona drewna, malowanie drewna itd.).
- Prędkości wiatru powyżej 7, katastrofy naturalne lub gwałtowne wydarzenia, które spowodowały szkody produktu weka.
- Wady w postaci typowych dla drewna przebarwień, powstawanie rys i pęknięć, uskoki, skurcze, wyrzuszenia lub podobne stanowią zmiany normalne, wynikające z charakteru materiału drewnianego.

Roszczenia gwarancyjne będą uznane tylko po dołączeniu specyfikacji zawartości wkładanej do przesyłki i oryginalnego dokumentu zakupu, przy czym reklamację należy złożyć w przewidzianym terminie na piśmie, faksem lub e-mailem. Wymogiem zakwalifikowania do roszczeń gwarancyjnych jest natychmiastowe zawiadomienie o wadzie lub szkodzie w postaci przedstawienia szkody na zdjęciu i w opisie tekstowym.

Zgłoszenia gwarancyjne kierować do:

weka Holzbau GmbH, Johannesstraße 16, 17034 Neubrandenburg  
Faks: 0395/42908-83; e-Mail: [info@weka-holzbau.com](mailto:info@weka-holzbau.com)

## Warunki montażu dla zespołu montażowego firmy weka

Jeżeli klient skorzysta z pomocy i wezwie zespół montażowy weka, świadczenia firmy weka Holzbau GmbH są następujące:

Montaż oznacza zgodnie z instrukcją łączenie w całość (składanie) dostarczonych części produktu bez malowania, bez dostawy i montażu wyposażenia dodatkowego. Świadczenia montażowe nie obejmują podłączeń elektrycznych.

Materiały do budowy muszą znajdować się na miejscu/lokalizacji/powierzchni budowy. Transport artykułu lub poszczególnych części na odległość większą niż 5 m lub na inne piętro nie jest objęty oferowaną ceną montażu. Podłoże musi być nośne, poziome i równe.

W razie wątpliwości dla płaskości obowiązuje: norma DIN 18202 „Tolerancje płaskości w budownictwie lądowym“, tabela 3, wiersz 3, przy maksymalnej różnicy wysokości najdalej oddalonych od siebie punktów wynoszącej około 10 do 11 mm.

Wszystkie prace przygotowawcze zgodnie z zasadami technicznymi należy wykonać przed rozpoczęciem montażu. Przygotowane lub wybrane podłoża/podłogi/fundamenty muszą nadawać się do montażu.

## Opis produktu

### Ogólne funkcje i zakres zastosowania

Domy z bali drewnianych przeznaczone są wyłącznie do przechowywania narzędzi ogrodowych lub podobnych oraz do krótkotrwałego zatrzymywania się w domku ogrodowym. Użytkowanie jako domu mieszkalnego lub ogrzewanego pomieszczenia jest niedozwolone.

Informacje dotyczące bezpieczeństwa

### Wybór podłoża

Teren pod dom musi być równy, poziomy i odpowiedni. Jeżeli dom znajduje się w pobliżu zbocza lub podpiwniczenia, skonsultować się z miejscowym fachowcem budowlanym. W pewnych okolicznościach istnieje wtedy niebezpieczeństwo zawalenia się!

Posypka musi być ubita, aby dom nie osiadł, gdyż w przeciwnym wypadku możliwe są szkody. Usunąć także darń.

### Zapotrzebowanie na miejsce

Zapotrzebowanie na miejsce zależy od wielkości domu. Musi być możliwość obchodzenia i kontrolowania domu z zewnątrz, przewietrzania i wystawienia na działanie wpływów atmosferycznych. Wymagane miejsce należy wybrać około 1,0- 1,5m większe ze wszystkich stron od domu.

### Wskazówki bezpieczeństwa i ostrzeżenia

Aby zapobiec wypadkom dzieci nie mogą zatrzymywać się w bezpośrednim sąsiedztwie podczas montażu. Dzieci w wieku poniżej 14 lat nie mogą zatrzymywać się podczas montażu w promieniu 3 m wokół miejsca budowy.

Należy przestrzegać obowiązujących przepisów ochrony pracy i BHP. Poinformować się u fachowca budowlanego.

Na dach wolno wchodzić tylko na bale nośne.

Podczas pracy na dachu unikać zagrożenia upadkiem z wysokości przez przestrzeganie aktualnie obowiązujących przepisów BHP (np. rusztowania, zabezpieczenie przed upadkiem).

Wymagane środki i warunki zastosowania uzgodnić z miejscowym fachowcem budowlanym lub właściwym urzędem ochrony pracy. Pracować zawsze z pomocnikami!

Zalecamy podczas rozpakowania luźnych części drewnianych i montażu domu nosić obuwie ochronne, rękawice ochronne oraz okulary ochronne podczas wiercenia i piłowania.

Przy dużych obciążeniach śniegowych (większych od 0,75kN/m<sup>2</sup> lub warstwa śniegu około 30 cm) należy usuwać śnieg z dachu.

Bei hohen Schneelasten (größer als 0,75kN/m<sup>2</sup> oder ca. 30cm Schneehöhe) ist das Dach zu beräumen.



## Przygotowanie/wskazówki dla montażu i użytkowania

### Transport i magazynowanie

Produkt wysyłany jest na paletach.

Po rozpakowaniu i kontroli z częściami postąpić następująco:

Zabezpieczyć drewno przed

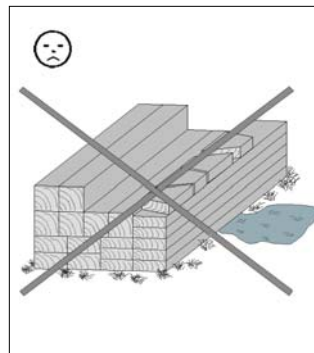
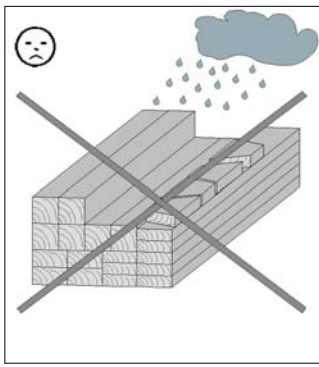
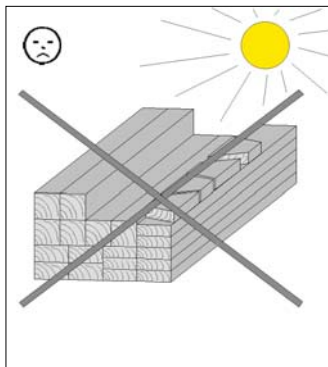

wielogodzinnym.

bezpośrednim promieniowaniem słonecznym      wilgocią

kontaktem z ziemią

Następstwa niewłaściwego magazynowania są następujące:

- pęknięcia
- skręcenia i wybożenia
- zgnilizna (porażenie przez szkodniki itd.)

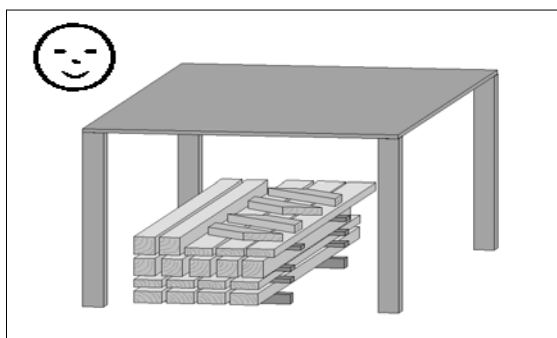

Podczas przechowywania drewno zabezpieczyć przed warunkami atmosferycznymi i zapewnić dostateczną wentylację!

Drewno jest produktem naturalnym. Różne przebarwienia, sęki i pęknięcia są normalne i nie mają żadnego wpływu na statykę.

Skrajne wpływy warunków atmosferycznych, szczególnie po dłuższych okresach wysokiej temperatury, mogą spowodować pęknięcia z wysychania. Takie pęknięcia nie są w żadnym wypadku wadami jakościowymi, lecz objawami naturalnymi i w zależności od warunków atmosferycznych mogą zamknąć się do minimum. Poza tym pęknięcia z wysychania, które wystąpią w kierunku wzdłużnym drewna, nie mają żadnego wpływu na wytrzymałość i obciążalność materiału.

### Opakowanie

Nie wyrzucać materiału opakowania! Opakowania z papieru, tektury i tektury falistej oraz części opakowania z tworzywa sztucznego należy usuwać do odpowiednich pojemników zbiorczych.

Paleta, na której transportowany jest dom, zawiera **dwie belki podłogowe, które potrzebne są do montażu domu** oraz dwa klocki transportowe, które stanowią jedynie materiał opakowania i można je usunąć.

## Zabezpieczenie drewna

Produkt zawiera naturalny surowiec drewno. Bezwzględnie należy regularnie stosować środki zabezpieczające drewno. W sprawie fachowego zabezpieczenia drewna zwrócić się do specjalisty od zabezpieczania drewna.

Klient na własną odpowiedzialność stosuje środki zabezpieczające drewno. Bez przepisowego zabezpieczenia drewna wygasa gwarancja. Prosimy przestrzegać również zapisów podanych w naszej gwarancji.

Jeśli montaż wykonuje zespół montażowy firmy weka, wymagane wymalowania muszą być zakończone przed rozpoczęciem montażu.

Życzymy Państwu dużego zadowolenia z drewnianego produktu.

### Tego należy przestrzegać **przed** montażem!

Przed montażem dowiedzieć się, czy na budowę domu z bali drewnianych potrzebne jest zezwolenie budowlane.

Podczas wyboru lokalizacji domu zwrócić uwagę na położenie przyłączy/przewodów elektrycznych i wodnych.

## Przygotowanie podłoża

Po wyrównaniu terenu ustalić wysokość i położenie fundamentów.

## Fundament

Wymaganiem wstępnym dla montażu jest fachowo wykonany, wypoziomowany prostokątny fundament.

Zalecamy wykonanie płyty fundamentowej. U sprzedawcy otrzymacie Państwo plan fundamentów!

Aby zapobiec wznoszeniu (kapilarnemu) fundamentu zalecamy pomiędzy fundament i belki podłogowe położyć warstwę izolacyjną z folii na opakowania, papy dachowej lub podobnego materiału. Warstwa izolacyjna z papy dachowej nie wchodzi w zakres dostawy.

Aby uniknąć szkód spowodowanych przez wiatr, belki podłogowe domu przymocować do fundamentu. Do tego celu nadają się dostępne w handlu kotwy betonowe lub kątowniki stalowe i kołki do dużych obciążeń. Zakotwiczenie nie wchodzi w zakres dostawy.

### Tego należy przestrzegać **podczas** montażu!

Do montażu domu z bali drewnianych potrzeba przynajmniej 2 osób.

Nawiercić otwory na wszystkie połączenia śrubowe, aby uniknąć uszkodzenia części drewnianych!

Ponownie spojrzeć na poniższe instrukcje na rysunkach:

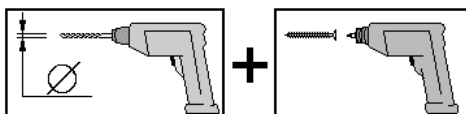

Paleta, na której transportuje się dom, zawiera dwie belki podłogowe, które wykorzystuje się do montażu domu.

Przerwy w belkach podłogowych zapewniają niezbędną wentylację od dołu.

Złożyć bale ścienne z piórem skierowanym do góry. W razie potrzeby użyć młotka gumowego, przy czym użyć klocka drewnianego, aby zapobiec uszkodzeniu pióra. Klocki montażowe znajdują się w pakiecie ściany przedniej domu.

Aby sprawdzić prostokątność należy pomierzyć przekątne i korygować, aż uzyska się jednakowe wartości.

Bale ścienne można zamieniać na bokach. W domach z drzwiami nie po środku drzwi można zamontować w lewej lub w prawej połowie ściany przedniej. Drzwi zawsze otwierają się w prawo!

W przypadku dachu asymetrycznego drzwi muszą znajdować się pod wierzchołkiem szczytu, aby zapewnić pełną funkcjonalność.

Szczelina pomiędzy górną krawędzią ramy drzwi i balem ściennym jest zamierzona. W przeciwieństwie do ramy drzwi z upływem czasu bale ścienne przemieszczają się i ta szczelina jest niezbędna jako strefa kompensacyjna. Do czystego przejścia z ramy drzwi na bale ścienne służą listwy kryjące, które mocowane są do ramy drzwi (w żadnym wypadku do bala ściennego).

Z szyb wykonanych z tworzywa sztucznego skrzydła drzwi i okna zdjąć folię ochronną z obydwu stron dopiero wtedy, gdy cały dom został dostatecznie zaimpregnowany.

Układając deskowanie zwrócić uwagę na to, aby deski nie były za mocno do siebie dociśnięte. Występująca wilgoć powoduje, że późniejsze pęcznienie drewna jest nie do uniknięcia.

Dostarczona papa dachowa służy przede wszystkim do zabezpieczenia przed wpływami atmosferycznymi. Aby zapewnić trwałe zabezpieczenie polecamy pokrycie dachu *tylko* przy pomocy piaskowanej dachówki bitumicznej. Takie pokrycie zapewni długą trwałość i odporność na wpływy atmosferyczne. W przeciwnym wypadku należy liczyć się z uszkodzeniami produktu weka.

### **W przypadku pokrycia domu gontami bitumicznymi zalecamy położyć je bezpośrednio na deskowaniu dachu.**

Przed położeniem zdjąć folię z pasów bitumicznych.

Ze względu na ewentualne różnice wilgotności drewna + tolerancje poszczególnych części, mogą wystąpić różnice wymiarowe, szczególnie w obszarze trójkąta wierzchołka – wysokości ścian bocznych, które podczas montażu należy wyrównać przy pomocy odpowiednich środków (np. strugiem elektrycznym).

Szyby okna/drzwi zapewniają pełną szczelność w przypadku ulewy.

Bezpośrednio po montażu i nałożeniu powłoki uszczelnić na obwodzie transparentnym silikonem do okien. W przeciwnym wypadku w razie intensywnych opadów może nastąpić przeciek do wewnątrz, co może spowodować przebarwienia i uszkodzenia drewna. Producent nie ponosi żadnej odpowiedzialności za te szkody, nie obejmuje ich gwarancja producenta i nie należą się świadczenia gwarancyjne. W tym miejscu chcielibyśmy jeszcze raz zwrócić uwagę na nasze postanowienia gwarancyjne.

### **Narzędzia**

Przed rozpoczęciem montażu należy przygotować następujące narzędzia:

Krażek mierniczy    Wiertarka    Wkrętarka elektryczna    Młotek    Ołówek    Dłuto płaskie    Młotek gumowy

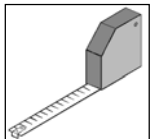

Piła

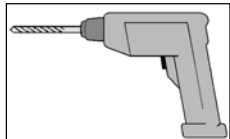

Nóż uniwersalny

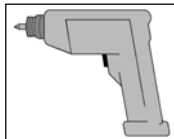

Sznurek

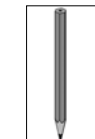

Poziomnica

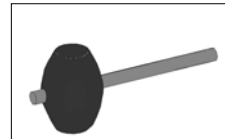

Klucz do śrub

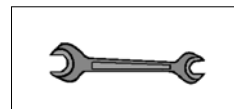
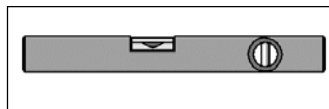
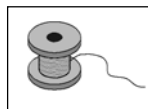
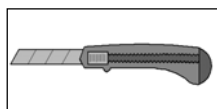

### **Skróty**

RW = ściana tylna

WS = grubość ściany

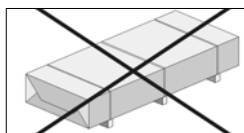

= nie wchodzi w zakres dostawy!

**Życzymy powodzenia i zadowolenia z produktu weka.**

- ru -

## Предисловие

### Общая информация

**Уважаемый покупатель, благодарим Вас за приобретение изделия компании weka.**

Перед сборкой внимательно прочитайте инструкцию, чтобы избежать ошибок при монтаже или повреждений.

**ВАЖНО: С помощью упаковочного листа проверьте комплектность и целостность полученного Вами изделия фирмы weka.**

Упаковочный лист можно выбросить только после истечения гарантийного срока. Этот лист предназначен для контроля комплектности и целостности отдельных деталей и его необходимо хранить вместе с квитанцией на покупку. Возможные рекламации можно быстро устранить с помощью этого листа.

Номера позиций упаковочного листа не совпадают с номерами позиций в инструкции по монтажу. Инструкцию по монтажу, упаковочные листы и т.п. надлежит передавать следующему владельцу дома.

Точные данные содержатся в техническом листке „Вид стен“, прилагаемом к этой инструкции или к подаваемым документам, а также в листах к пакету стен.

Мы сохраняем за собой право на внесение изменений в связи с техническим прогрессом. По этой причине иллюстрации могут незначительно отличаться друг от друга.

### Гарантийные условия компании weka Holzbau GmbH

Мы даём гарантию на 5 лет службы с момента поставки, на указанных ниже условиях – но только на наши изделия из древесины (именуемые далее продукт weka), а не на детали или компоненты продукта weka из другого материала, кроме дерева. В течение этого гарантийного срока производится замена дефектных или отсутствующих деталей изделия или само изделие на наш выбор. Гарантией покрывается только бесплатная замена соответствующей повреждённой или дефектной деревянной детали. В объём гарантии не входят последующие или дополнительные затраты, в частности, не входят расходы на поставку, установку или реконструкцию.

Гарантия исключается, если:

- не выполнялись указания из инструкции по монтажу,
- продукт изменен каким-либо образом (дополнительные пристройки или реконструкции), по сравнению с инструкцией по монтажу,
- не соблюдены соответствующие указанные пределы нагрузки (напр-р, снеговая нагрузка), продукт weka имеет несоответствующее основание (фундамент/плита основания и т.п.), в частности, при нарушении правил строительства,
- не осуществляется уход или он некачественный (техобслуживание: защита изделий из древесины, покраска и т.п.).
- скорость ветра превысила 7 баллов, произошли природные катастрофы или другие разрушительные воздействия, вызывавшие повреждение продукта weka.
- возникли типичные для древесины изменения цвета, образование трещин, коробление, усушка, набухание и другие подобные изменения, обычно свойственные такому материалу, как древесина,

Гарантийные требования могут быть предъявлены только вместе с оригиналом упаковочного листа и оригиналом квитанции на покупку, в письменном виде, по факсу или электронной почте, в течение установленного гарантийного срока. Предпосылкой для предъявления гарантийных требований является немедленное уведомление о недостатке или повреждении, представленное в виде фотографии и текстового описания.

Гарантийные требования следует направлять по адресу:

weka Holzbau GmbH, Johannesstraße 16, 17034 Neubrandenburg  
факс: 0395/42908-83; электронная почта: :info@weka-holzbau.com

## **Условия выполнения монтажа персоналом компании weka**

Если Вы воспользуетесь для монтажа помощью персонала компании weka, то работы будут выполняться компанией weka Holzbau GmbH на следующих условиях:

Монтаж означает сборку в соответствии с инструкцией (строительство) поставленных отдельных деталей изделия, без покраски, поставки и монтажа принадлежностей. Электрические подключения не входят в объём монтажных работ.

Изделие, подлежащее сборке, должно находиться на месте строительства /расположения /занимаемой площади. Транспортировка изделия или отдельных деталей на расстояние дальше 5 м или на другой этаж, не входит в стоимость монтажа. Основание должно быть способным нести нагрузку, а также быть горизонтальным и ровным.

В неясной ситуации ровность определяется следующим документом: DIN 18202 „Допуски по ровности при надземном строительстве“, таб. 3, строка 3, с максимальным перепадом по высоте от 10 до 11 мм в точках, наиболее удалённых друг от друга.

Все подготовительные работы должны быть выполнены до начала монтажа, согласно техническим правилам. Выполненные или подобранные заказчиком основания/ полы/ фундамент должны быть пригодны для монтажа.

## **Описание продукта**

### **Общие функции и область применения**

Рубленые дома предназначены исключительно для хранения садовых инструментов или других подобных целей, а также для кратковременного пребывания, т.е. в качестве садового домика. Использование в качестве жилого дома или проживание в нём с отоплением не допускается.

### **Информация о технике безопасности**

#### **Подбор основания**

Грунт под домом должен быть ровным, горизонтальным и необработанным. Если Ваш дом находится рядом с откосами и подвалами, следует обратиться за консультацией к специалисту по строительству. Иначе может возникнуть опасность обрушения!

Насыпанный грунт следует уплотнить, чтобы дом не осел, т.к. это может привести к его повреждению. Луговую дернину следует также удалить.

#### **Занимаемая площадь**

Занимаемая площадь определяется по размеру дома. Вокруг дома должно быть достаточно пространства для выполнения обслуживания и контроля, вентиляции и погодного воздействия. Необходимую занимаемую площадь следует рассчитать со всех сторон на 1,0 – 1,5 м больше, чем действительный размер дома.

#### **Указания по технике безопасности и предупреждающие указания**

Во избежание несчастных случаев не следует допускать детей к месту монтажа.

Дети младше 14 лет должны находиться на расстоянии не менее 3 м от стройплощадки.

Необходимо соблюдать действующие правила техники безопасности и предотвращения несчастных случаев. Обратитесь за консультацией к специалисту по строительству.

По крыше следует ходить, наступая только на брусья, распределяющие нагрузку.

Если Вы работаете на крыше, соблюдайте действующие предписания техники безопасности, чтобы избежать падения (напр-р, установка лесов, страховка от падения).

Необходимые мероприятия и условия эксплуатации надлежит согласовать со специалистом по строительству или ответственными органами охраны труда. Всегда работайте с помощниками!

При распаковке отдельных деревянных деталей и при монтаже дома рекомендуется носить защитную обувь, перчатки, а при сверлении и распиливании - защитные очки.

При большой снеговой нагрузке (более 0,75 кН/м<sup>2</sup> или ок. 30 см высоты снежного покрова) необходимо очищать крышу.

## Подготовка/указания по монтажу и использованию

### Транспортировка и хранение

Вы получаете продукт, закреплённый на поддонах.  
После распаковки и контроля обращаться с изделиями нужно следующим образом:

Защищайте древесину от

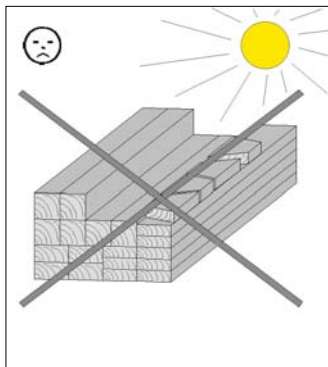

многочасового,  
прямого воздействия солнечных лучей

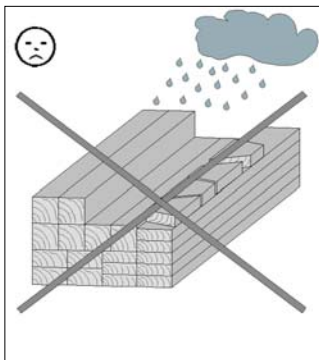

влажности

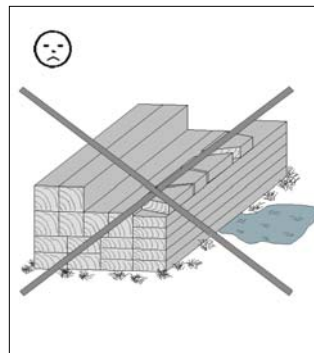

контакта с грунтом

Последствиями неправильного хранения являются:

- трещины
- искривление и вспучивание
- разложение (поражение вредителями и т.п.)

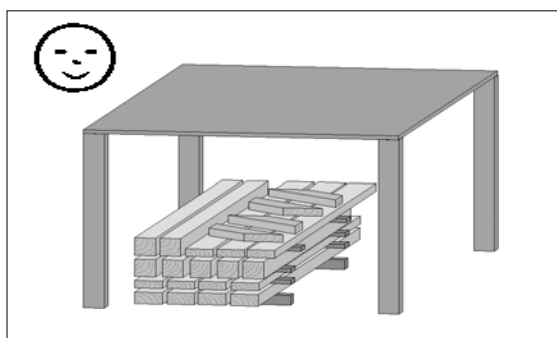

Для защиты от погодного воздействия храните древесину под навесом, при достаточной вентиляции!

Древесина является натуральным продуктом. Различные изменения цвета, сучки и трещины представляют собой нормальное явление и не влияют на статику.

В экстремальных погодных условиях, в частности, при длительном сухом периоде, могут возникнуть трещины усыхания. Эти трещины усыхания не являются дефектом, а естественным проявлением и, в зависимости от погоды, такие трещины могут снова закрыться до минимального размера. Кроме того, подобные трещины усыхания, возникающие в продольном направлении древесины, не влияют на прочность и несущую способность материала.

### Упаковка

Упаковочный материал нельзя просто выбросить! Бумажную, картонную и картонно-гофрированную упаковку, а также пластиковые детали упаковки необходимо распределять по специальным сборникам.

Поддон, на котором транспортируется дом, состоит из **двух лежней, которые необходимы для монтажа дома** и двух распорок, которые служат только упаковочным материалом и их можно отправить в отходы.

### Защита изделий из древесины

Продукт состоит из натурального древесного сырья. Поэтому необходимы регулярные мероприятия по защите древесины. Для выполнения компетентной обработки древесины обратитесь к специалисту.

Мероприятия по защите древесины выполняются заказчиком, под его собственную ответственность. Без надлежащей защиты древесины гарантия не предоставляется. Просьба учитывать этот пункт в нашем гарантийном обязательстве.

Если Вы заказали монтаж силами специалистов компании weka, то все необходимые работы по покраске должны быть завершены до начала монтажа.

Пользуйтесь нашим изделием с удовольствием!

### **Это необходимо выполнить до строительства!**

Перед началом строительства проконсультируйтесь, требуется ли разрешение от надзорных органов для строительства рубленого дома из брусьев.

При размещении дома следует учесть условия местоположения, в частности, прокладку электропроводки и водопровода.

### **Подготовка основания**

После выполнения выравнивания грунта по уровню следует измерить элементы фундамента по высоте и длине.

### **Фундамент**

Предпосылкой для монтажа является профессионально выполненный, горизонтальный и прямоугольный фундамент. Мы рекомендуем использовать фундамент в виде плиты. План фундамента Вы получите у дилера!

Чтобы избежать увеличения влажности, рекомендуется проложить между фундаментом и лежнями изоляционный слой из упаковочной плёнки, толя и т.п. Изоляционный слой из толя не входит в комплект поставки.

Чтобы избежать повреждений из-за воздействия ветра, закрепите лежни дома на фундаменте. Для этого подходят имеющиеся в продаже бетонные анкеры или стальные уголки и тяжеловесные дюбели. Анкерное крепление не входит в комплект поставки.

### **Это необходимо выполнить во время строительства!**

Для монтажа рубленого дома из брусьев нужны 2 человека.

Просверлите все винтовые соединения заранее, чтобы избежать повреждения деревянных деталей! Следующий рисунок в инструкции ещё раз обращает Ваше внимание на это:

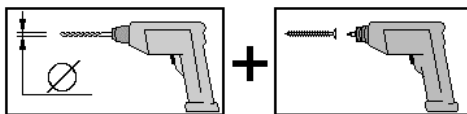

Поддон, на котором транспортируется дом, состоит из двух лежней, применяемых при монтаже дома. Пространства между лежнями обеспечивают необходимую вентиляцию дома.

Соедините стеновые брусья гребнем вверх. При необходимости, воспользуйтесь резиновым молотком, при этом монтажная деревянная палочка предотвращает повреждение гребня. Монтажные деревянные палочки находятся в пакете передней стены дома.

Чтобы проверить прямоугольность, нужно измерить диагонали и затем корректировать их, чтобы получились одинаковые значения.

Стеновые брусья зеркально взаимозаменяются. В домах с нецентральной расположением двери Вы можете встроить дверь в левую или правую половину передней стены. Дверь должна всегда открываться направо!

При ассиметричной крыше дверь должна располагаться под вершиной фронтона, чтобы гарантировалась полная функциональность.

Учитывать зазор между верхней кромкой дверной коробки и стеновым брусом. В отличие от дверной коробки, стеновые брусья со временем подвергаются осадке, вследствие чего этот зазор необходим в качестве зоны компенсации. Гладкий переход от дверной коробки к стеновым брусьям создаётся нащельными рейками, закрепляемыми на дверной коробке (ни в коем случае не на стеновых брусьях).

Удаляйте защитную плёнку с двух сторон пластикового остекления створки двери и окна только после выполнения пропитки дома.

При прокладке опалубки крыши следить за тем, чтобы горбыли не слишком тесно прижимались друг к другу. Вследствие возникающей влажности неизбежно последующее разбухание древесины.

Битумная кровельная дрань

Входящий в поставку толь служит в первую очередь для временной защиты от погодного воздействия. Для обеспечения постоянной защиты рекомендуется произвести покрытие крыши *только* битумной кровельной дранью с песчаной посыпкой. Таким образом, гарантируется долговечность и стойкость к погодному воздействию. В ином случае следует ожидать порчи продукта века.

**Если Вы решили покрыть Ваш дом битумной кровельной дранью, рекомендуется уложить её прямо на опалубку крыши.**

При этом перед укладкой удалить плёнку на битумных полосках!

По причине возможной различной влажности древесины и допусков отдельных деталей могут иметь место отклонения размеров, особенно в области треугольника фронтона-высоты боковых стен, которые следует подогнать во время монтажа подходящими средствами (напр., электрорубанком).

Для обеспечения полной защиты от проливного дождя, оконные/дверные стёкла следует уплотнить по всему периметру непосредственно после монтажа и после покраски прозрачным силиконом для окон.

В противном случае, при сильных осадках вода может просочиться внутрь, что приведёт к изменению цвета и порче древесины. В этом случае изготовитель не несёт никакой ответственности за повреждения; подобный ущерб не возмещается в рамках гарантии, а также не покрываются гарантией изготовителя. В этом отношении ещё раз делается ссылка на наши гарантийные условия.

## Инструменты

Следующий инструмент необходимо приготовить перед началом монтажа:



## Сокращения

RW = Задняя стенка

WS = Толщина стенки

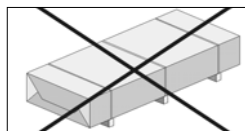

= не входит в комплект поставки!

Желаем Вам удачи и успешной эксплуатации продукта века.



weka Holzbau GmbH,  
Johannesstr. 16  
D-17034 Neubrandenburg  
Tel.: 0395 42908-0  
Fax: 0395 42908-83  
EMail: Info@weka-Holzbau.com

**MA Art.-Nr.: 800.0286.20.16**