



## DEHUMIDIFIER OWNER'S MANUAL



<b>GB</b>	<u>INSTALLATION MANUAL</u> ENGLISH	<b>DA</b>	<u>INSTALLATIONSVEJLEDNING</u> DANSK
<b>DE</b>	<u>INSTALLATIONSHANDBUCH</u> DEUTSCH	<b>ET</b>	<u>PAIGALDUSJUHEND</u> ESTS
<b>ES</b>	<u>MANUAL DE INSTALACIÓN</u> ESPAÑOL	<b>LT</b>	<u>MONTAVIMO VADOVAS</u> LIETUVOS
<b>FR</b>	<u>MANUEL D'INSTALLATION</u> FRANÇAIS	<b>LV</b>	<u>UZSTĀDĪŠANAS ROKASGRĀMATA</u> LATVIJAS
<b>IT</b>	<u>MANUALE DI INSTALLAZIONE</u> ITALIANO	<b>NO</b>	<u>INSTALLASJONSVEILEDNING</u> NORSK
<b>NL</b>	<u>INSTALLATIEHANDLEIDING</u> NEDERLANDS	<b>SV</b>	<u>MONTERINGSHANDBOK</u> SVENSKA
<b>PL</b>	<u>INSTRUKCJA MONTAŻU</u> POLSKI	<b>PT</b>	<u>MANUAL DE INSTALAÇÃO</u> PORTUGUÊS



### IMPORTANT NOTE:

Read this manual carefully before installing or operating your new air conditioning unit.

Make sure to save this manual for future reference.

Please check the applicable models, F-GAS and manufacturer information from the "Owner's Manual - Product Fiche" in the packaging of the outdoor unit.

(European Union products only)

When using this dehumidifier in the European countries, the following information must be followed:

**DISPOSAL:** Do not dispose this product as unsorted municipal waste. Collection of such waste separately for special treatment is necessary.

It is prohibited to dispose of this appliance in domestic household waste.

For disposal, there are several possibilities:

- A) The municipality has established collection systems, where electronic waste can be disposed of at least free of charge to the user.
- B) When buying a new product, the retailer will take back the old product at least free of charge.
- C) The manufacture will take back the old appliance for disposal at least free of charge to the user.
- D) As old products contain valuable resources, they can be sold to scrap metal dealers.

Wild disposal of waste in forests and landscapes endangers your health when hazardous substances leak into the ground-water and find their way into the food chain.

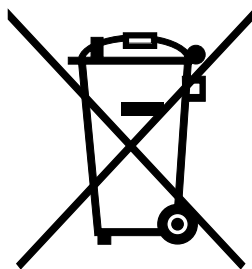

# CONTENTS

---

## **SAFETY PRECAUTIONS**

Warning .....	2
CAUTION .....	2
Electrical Information .....	4
WARNINGS (for using R290/R32 refrigerant only).....	5

## **CONTROL PADS ON THE DEHUMIDIFIER**

Control pads .....	12
Other features.....	13

## **IDENTIFICATION OF PARTS**

Identification of parts .....	14
positioning the unit.....	15

## **OPERATING THE UNIT**

When using the unit.....	16
Removing the collected water .....	17

## **CARE AND MAINTENANCE**

Care and cleaning of the dehumidifier .....	20
---	----

## **TROUBLESHOOTING TIPS**

Troubleshooting tips .....	22
----------------------------	----



### **Read This Manual**

Inside you will find many helpful hints on how to use and maintain your air conditioner properly. Just a little preventive care on your part can save you a great deal of time and money over the life of your air conditioner. You'll find many answers to common problems in the chart of troubleshooting tips. If you review our chart of Troubleshooting Tips first, you may not need to call for service at all.



## SAFETY PRECAUTIONS

To prevent injury to the user or other people and property damage, the following instructions must be followed. Incorrect operation due to ignoring of instructions may cause harm or damage.













- The seriousness is classified by the following indications.

 <b>WARNING</b>	This symbol indicates the possibility of death or serious injury.
 <b>CAUTION</b>	This symbol indicates the possibility of injury or damage to property.

- Meanings of symbols used in this manual are as shown below.

	<b>Never do this.</b>
	<b>Always do this.</b>

### WARNING

 <b>Do not exceed the rating of the power outlet or connection device.</b>	 <b>Do not operate or stop the unit by inserting or pulling out the power cord plug.</b>	 <b>Do not damage or use an unspecified power cord.</b>
<ul style="list-style-type: none"> <li>Otherwise, it may cause electric shock or fire due to excess heat generation.</li> </ul>	<ul style="list-style-type: none"> <li>It may cause electric shock or fire due to heat generation.</li> </ul>	<ul style="list-style-type: none"> <li>It may cause electric shock or fire.</li> </ul>
 <b>Do not modify power cord length or share the outlet with other appliances</b>	 <b>Do not insert or pull out plug with wet hands.</b>	 <b>Do not place the unit near a heat source.</b>
<ul style="list-style-type: none"> <li>It may cause electric shock or fire due to heat generation.</li> </ul>	<ul style="list-style-type: none"> <li>It may cause electric shock.</li> </ul>	<ul style="list-style-type: none"> <li>Plastic parts may melt and cause a fire.</li> </ul>
 <b>Disconnect the power if strange sounds, smell, or smoke comes from it.</b>	 <b>You should never try to take apart or repair the unit by yourself.</b>	 <b>Before installing, cleaning, and servicing turn off the power and unplug the unit.</b>
<ul style="list-style-type: none"> <li>It may cause fire and electric shock.</li> </ul>	<ul style="list-style-type: none"> <li>It may cause failure of machine or electric shock.</li> </ul>	<ul style="list-style-type: none"> <li>It may cause electrical shock or injury.</li> </ul>
 <b>Do not use the machine near flammable gas or combustibles, such as gasoline, benzene, thinner, etc.</b>	 <b>Do not drink or use the water drained from the unit.</b>	 <b>Do not take the water bucket out during operation.</b>
<ul style="list-style-type: none"> <li>It may cause an explosion or fire.</li> </ul>	<ul style="list-style-type: none"> <li>It contains contaminants and could make you sick.</li> </ul>	<ul style="list-style-type: none"> <li>It may cause bucket full protect of the unit and cause electric shock.</li> </ul>

**⚠ CAUTION**

- |   |  |   |
|---|--|---|
| <p>⊘ <b>Do not use the unit in small spaces.</b></p>  | <p>⊘ <b>Do not put in places where water may splash onto the unit.</b></p>   | <p>Ⓜ <b>Place the unit on a level, sturdy section of the floor.</b></p>   |
| <ul style="list-style-type: none"> <li>● Lack of ventilation can cause overheating and fire.</li> </ul> | <ul style="list-style-type: none"> <li>● Water may enter the unit and degrade the insulation. It may cause an electric shock or fire.</li> </ul> | <ul style="list-style-type: none"> <li>● If the unit falls over, it may cause water to spill and damage belongings, or cause electrical shock or fire.</li> </ul> |

**⚠ CAUTION**

- |   |   |  |
|---|---|--|
| <p>⊘ <b>Do not cover the intake or exhaust openings with cloths or towels.</b></p>  | <p>Ⓜ <b>Care should be taken when using the unit in a room with the following persons:</b></p>                                | <p>⊘ <b>Do not use in areas where chemicals are handled.</b></p>   |
| <ul style="list-style-type: none"> <li>● A lack of air flow can lead to overheating and fire.</li> </ul>  | <ul style="list-style-type: none"> <li>● Infants, children, elderly people, and people not sensitive to humidity.</li> </ul>  | <ul style="list-style-type: none"> <li>● This will cause the unit deterioration due to chemicals and solvents dissolved in the air.</li> </ul> |
| <p>⊘ <b>Never insert your finger or other foreign objects into grills or openings. Take special care to warn children of these dangers.</b></p> | <p>⊘ <b>Do not place heavy object on the power cord and take care so that the cord is not compressed.</b></p>                 | <p>⊘ <b>Do not climb up on or sit on the unit.</b></p>   |
| <ul style="list-style-type: none"> <li>● It may cause electric shock or failure of appliance.</li> </ul>  | <ul style="list-style-type: none"> <li>● There is danger of fire or electric shock.</li> </ul>                                | <ul style="list-style-type: none"> <li>● You may be injured if you fall or if the unit falls over.</li> </ul>                                  |
| <p>Ⓜ <b>Always insert the filters securely. Clean filter once every two weeks.</b></p>  | <p>Ⓜ <b>If water enters the unit, turn the unit off and disconnect the power, contact a qualified service technician.</b></p> | <p>⊘ <b>Do not place flower vases or other water container on top of the unit.</b></p>   |
| <ul style="list-style-type: none"> <li>● Operation without filters may cause failure.</li> </ul>  | <ul style="list-style-type: none"> <li>● It may cause failure of appliance or accident.</li> </ul>                            | <ul style="list-style-type: none"> <li>● Water may spill inside the unit, causing insulation failure and electrical shock or fire.</li> </ul>  |

**⚠ CAUTION**

- This appliance can be used by children aged from 8 years and above and persons with reduced physical, sensory or mental capabilities or lack of experience and knowledge if they have been given supervision or instruction concerning use of the appliance in a safe way and understand the hazards involved. Children shall not play with the appliance. Cleaning and user maintenance shall not be made by children without supervision, (be applicable for the European Countries )
- This appliance is not intended for use by persons (including children) with reduced physical .sensory or mental capabilities or lack of experience and knowledge, unless they have been given supervision or instruction concerning use of the appliance by a person responsible for their safety. Children should be supervised to ensure that they do not play with the appliance, (be applicable for other countries except the European Countries )
- If the supply cord is damaged, it must be replaced by the manufacturer, its service agent or similarly qualified persons in order to

avoid a hazard.

- The appliance shall be installed in accordance with national wiring regulations.
- The appliance with electric heater shall have at least 1 meter space to the combustible materials.
- Contact the authorised service technician for repair or maintenance of this unit.
- Do not use the socket if it is loose or damaged.
- Do not operate your air conditioner in a wet room such as a bathroom or laundry room.
- Do not use this product for functions other than those described in this instruction manual
- Contact the authorised installer for installation of this unit.
- If the air conditioner is knocked over during use, turn off the unit and unplug it from the main power supply immediately. Visually inspect the unit to ensure there is no damage. If you suspect the unit has been damaged, contact a technician or customer service for assistance.
- In a thunderstorm, the power must be cut off to avoid damage to the machine due to lightning.
- To reduce the risk of fire or electric shock, do not use this fan with any solid-state speed control device.
- Do not run cord under carpeting. Do not cover cord with throw rugs, runners, or similar coverings. Do not route cord under furniture or appliances. Arrange cord away from traffic area and where it will not be tripped over.
- Do not open the unit during operation.
- When the air filter is to be removed, do not touch the metal parts of the unit.
- Hold the plug by the head of the power plug when taking it out.

### **Electrical Information**

- The manufactures nameplate is located on the rear panel of the unit and contains electrical and other technical data specific to this unit.
- Be sure the unit is properly grounded. To minimize shock and fire hazards, proper grounding is important. The power cord is equipped with a three-prong grounding plug for protection against shock hazards.
- Your unit must be used in a properly grounded wall receptacle. If the wall receptacle you intend to use is not adequately grounded or protected by a time delay fuse or circuit breaker(the fuse or circuit breaker needed is determined by the maximum current of the unit. The maximum current is indicated on the nameplate located on unit), have a qualified electrician install the proper receptacle.
- Ensure the receptacle is accessible after the unit installation.
- **Do not use extension cords or an adapter plugs with this unit.** However, if it is necessary to use an extension cord, use an approved "Dehumidifier" extension cord only (available at most local hardware stores).
- To avoid the possibility of personal injury, always disconnect the power supply to the unit, before installing and/or servicing.
- All wiring must be performed strictly in accordance with the wiring diagram located on the middle baffle of the unit (behind of the water bucket).

### **Take note the fuse specifications**

The unit's circuit board(PCB) is designed with a fuse to provide overcurrent protection. The specifications of the fuse are printed

on the circuit board, such as: T 3.15A/250V (or 350V), etc.

NOTE: All the pictures in the manual are for explanation purposes only. The actual shape of the unit you purchased may be slightly different, but the operations and functions are the same.

### Note About Fluorinated Gasses

- Fluorinated greenhouse gases are contained in hermetically sealed equipment. For specific information on the type, the amount and the CO<sub>2</sub> equivalent in tonnes of the fluorinated greenhouse gas (on some models), please refer to the relevant label on the unit itself.
- Installation, service, maintenance and repair of this unit must be performed by a certified technician.
- Product uninstallation and recycling must be performed by a certified technician.

### **WARNINGS (for using R290/R32 refrigerant only)**

- Do not use means to accelerate the defrosting process or to clean, other than those recommended by the manufacturer.
- The appliance shall be stored in a room without continuously operating ignition sources (for example: open flames, an operating gas appliance or an operating electric heater).
- Do not pierce or burn.
- Be aware that the refrigerants may not contain an odour.
- Appliance should be installed, operated and stored in a room with a floor area larger than 4 m<sup>2</sup>.
- Compliance with national gas regulations shall be observed.
- Keep ventilation openings clear of obstruction.

The appliance shall be stored so as to prevent mechanical damage from occurring.

- A warning that the appliance shall be stored in a well-ventilated area where the room size corresponds to the room area as specified for operation.
- Any person who is involved with working on or breaking into a refrigerant circuit should hold a current valid certificate from an industry-accredited assessment authority, which authorises their competence to handle refrigerants safely in accordance with an industry recognised assessment specification.
- Servicing shall only be performed as recommended by the equipment manufacturer. Maintenance and repair requiring the assistance of other skilled personnel shall be carried out under the supervision of the person competent in the use of flammable refrigerants.





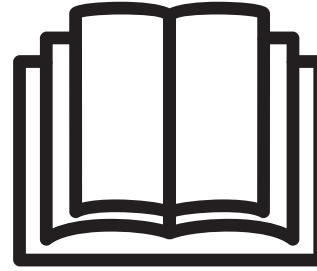

Caution: Risk of fire/ flammable materials  
(Required for R32/R290 units only)



**IMPORTANT NOTE:**Read this manual carefully before installing or operating your new air conditioning unit. Make sure to save this manual for future reference.

Explanation of symbols displayed on the unit (For the unit adopts R32/R290 Refrigerant only):

	WARNING	This symbol shows that this appliance used a flammable refrigerant. If the refrigerant is leaked and exposed to an external ignition source, there is a risk of fire.
	CAUTION	This symbol shows that the operation manual should be read carefully.
	CAUTION	This symbol shows that a service personnel should be handling this equipment with reference to the installation manual.
	CAUTION	This symbol shows that information is available such as the operating manual or installation manual.

**! WARNINGS (for using R290/R32 refrigerant only)**

**1. Transport of equipment containing flammable refrigerants**

See transport regulations

**2. Marking of equipment using signs**

See local regulations

**3. Disposal of equipment using flammable refrigerants**

See national regulations.

**4. Storage of equipment/appliances**

The storage of equipment should be in accordance with the manufacturer's instructions.

**5. Storage of packed (unsold) equipment**

Storage package protection should be constructed such that mechanical damage to the equipment inside the package will not cause a leak of the refrigerant charge.

The maximum number of pieces of equipment permitted to be stored together will be determined by local regulations.

**6. Information on servicing**

1) Checks to the area

Prior to beginning work on systems containing flammable refrigerants, safety checks are necessary to ensure that the risk of ignition is minimised. For repair to the refrigerating system, the following precautions shall be complied with prior to conducting work on the



system.

### 2) Work procedure

Work shall be undertaken under a controlled procedure so as to minimise the risk of a flammable gas or vapour being present while the work is being performed.

### 3) General work area

All maintenance staff and others working in the local area shall be instructed on the nature of work being carried out. Work in confined spaces shall be avoided. The area around the workspace shall be sectioned off. Ensure that the conditions within the area have been made safe by control of flammable material.

### 4) Checking for presence of refrigerant

The area shall be checked with an appropriate refrigerant detector prior to and during work, to ensure the technician is aware of potentially flammable atmospheres. Ensure that the leak detection equipment being used is suitable for use with flammable refrigerants, i.e. non-sparking, adequately sealed or intrinsically safe.

### 5) Presence of fire extinguisher

If any hot work is to be conducted on the refrigeration equipment or any associated parts, appropriate fire extinguishing equipment shall be available to hand. Have a dry powder or CO2 fire extinguisher adjacent to the charging area.

### 6) No ignition sources

No person carrying out work in relation to a refrigeration system which involves exposing any pipe work that contains or has contained flammable refrigerant shall use any sources of ignition in such a manner that it may lead to the risk of fire or explosion. All possible ignition sources, including cigarette smoking, should be kept sufficiently far away from the site of installation, repairing, removing and disposal, during which flammable refrigerant can possibly be released to the surrounding space. Prior to work taking place, the area around the equipment is to be surveyed to make sure that there are no flammable hazards or ignition risks. No Smoking signs shall be displayed.

### 7) Ventilated area

Ensure that the area is in the open or that it is adequately ventilated before breaking into the system or conducting any hot work. A degree of ventilation shall continue during the period that the work is carried out. The ventilation should safely disperse any released refrigerant and preferably expel it externally into the atmosphere.

### 8) Checks to the refrigeration equipment

Where electrical components are being changed, they shall be fit for the purpose and to the correct specification. At all times the manufacturer's maintenance and service guidelines shall be followed. If in doubt consult the manufacturer's technical department for assistance.

The following checks shall be applied to installations using flammable refrigerants:

The charge size is in accordance with the room size within which the refrigerant containing parts are installed;

The ventilation machinery and outlets are operating adequately and are not obstructed;

If an indirect refrigerating circuit is being used, the secondary circuit shall be checked for the presence of refrigerant;

Marking to the equipment continues to be visible and legible. Markings and signs that are illegible shall be corrected;

Refrigeration pipe or components are installed in a position where they are unlikely to be exposed to any substance which may

## SAFETY PRECAUTIONS

---

corrode refrigerant containing components, unless the components are constructed of materials which are inherently resistant to being corroded or are suitably protected against being so corroded.

### 9) Checks to electrical devices

Repair and maintenance to electrical components shall include initial safety checks and component inspection procedures. If a fault exists that could compromise safety, then no electrical supply shall be connected to the circuit until it is satisfactorily dealt with. If the fault cannot be corrected immediately but it is necessary to continue operation, an adequate temporary solution shall be used. This shall be reported to the owner of the equipment so all parties are advised.

Initial safety checks shall include:

That capacitors are discharged: this shall be done in a safe manner to avoid possibility of sparking;

That there no live electrical components and wiring are exposed while charging, recovering or purging the system;

That there is continuity of earth bonding.

## 7. Repairs to sealed components

- 1) During repairs to sealed components, all electrical supplies shall be disconnected from the equipment being worked upon prior to any removal of sealed covers, etc. If it is absolutely necessary to have an electrical supply to equipment during servicing, then a permanently operating form of leak detection shall be located at the most critical point to warn of a potentially hazardous situation.
- 2) Particular attention shall be paid to the following to ensure that by working on electrical components, the casing is not altered in such a way that the level of protection is affected.

This shall include damage to cables, excessive number of connections, terminals not made to original specification, damage to seals, incorrect fitting of glands, etc.

Ensure that apparatus is mounted securely.

Ensure that seals or sealing materials have not degraded such that they no longer serve the purpose of preventing the ingress of flammable atmospheres. Replacement parts shall be in accordance with the manufacturer's specifications.

NOTE: The use of silicon sealant may inhibit the effectiveness of some types of leak detection equipment. Intrinsically safe components do not have to be isolated prior to working on them.

## 8. Repair to intrinsically safe components

Do not apply any permanent inductive or capacitance loads to the circuit without ensuring that this will not exceed the permissible voltage and current permitted for the equipment in use. Intrinsically safe components are the only types that can be worked on while live in the presence of a flammable atmosphere. The test apparatus shall be at the correct rating.

Replace components only with parts specified by the manufacturer. Other parts may result in the ignition of refrigerant in the atmosphere from a leak.

## 9. Cabling

Check that cabling will not be subject to wear, corrosion, excessive pressure, vibration, sharp edges or any other adverse environmental effects. The check shall also take into account the effects of aging or continual vibration from sources such as compressors or fans.

## 10. Detection of flammable refrigerants

Under no circumstances shall potential sources of ignition be used in the searching for or detection of refrigerant leaks. A halide torch

(or any other detector using a naked flame) shall not be used.

### 11. Leak detection methods

The following leak detection methods are deemed acceptable for systems containing flammable refrigerants. Electronic leak detectors shall be used to detect flammable refrigerants, but the sensitivity may not be adequate, or may need re-calibration. (Detection equipment shall be calibrated in a refrigerant-free area.) Ensure that the detector is not a potential source of ignition and is suitable for the refrigerant used. Leak detection equipment shall be set at a percentage of the LFL of the refrigerant and shall be calibrated to the refrigerant employed and the appropriate percentage of gas (25 % maximum) is confirmed. Leak detection fluids are suitable for use with most refrigerants but the use of detergents containing chlorine shall be avoided as the chlorine may react with the refrigerant and corrode the copper pipe-work. If a leak is suspected, all naked flames shall be removed/ extinguished. If a leakage of refrigerant is found which requires brazing, all of the refrigerant shall be recovered from the system, or isolated (by means of shut off valves) in a part of the system remote from the leak. Oxygen free nitrogen (OFN) shall then be purged through the system both before and during the brazing process.

### 12. Removal and evacuation

When breaking into the refrigerant circuit to make repairs or for any other purpose conventional procedures shall be used. However, it is important that best practice is followed since flammability is a consideration. The following procedure shall be adhered to:

Remove refrigerant;

Purge the circuit with inert gas;

Evacuate;

Purge again with inert gas;

Open the circuit by cutting or brazing.

The refrigerant charge shall be recovered into the correct recovery cylinders. The system shall be flushed with OFN to render the unit safe. This process may need to be repeated several times. Compressed air or oxygen shall not be used for this task.

Flushing shall be achieved by breaking the vacuum in the system with OFN and continuing to fill until the working pressure is achieved, then venting to atmosphere, and finally pulling down to a vacuum. This process shall be repeated until no refrigerant is within the system. When the final OFN charge is used, the system shall be vented down to atmospheric pressure to enable work to take place. This operation is absolutely vital if brazing operations on the pipe-work are to take place.

Ensure that the outlet for the vacuum pump is not close to any ignition sources and there is ventilation available.

### 13. Charging procedures

In addition to conventional charging procedures, the following requirements shall be followed. Ensure that contamination of different refrigerants does not occur when using charging equipment. Hoses or lines shall be as short as possible to minimise the amount of refrigerant contained in them.

Cylinders shall be kept upright.

Ensure that the refrigeration system is earthed prior to charging the system with refrigerant. Label the system when charging is complete (if not already).

Extreme care shall be taken not to overfill the refrigeration system.

Prior to recharging the system it shall be pressure tested with OFN. The system shall be leak tested on completion of charging but prior to commissioning. A follow up leak test shall be carried out prior to leaving the site.

### 14. Decommissioning

Before carrying out this procedure, it is essential that the technician is completely familiar with the equipment and all its detail. It is recommended good practice that all refrigerants are recovered safely. Prior to the task being carried out, an oil and refrigerant sample shall be taken in case analysis is required prior to re-use of reclaimed refrigerant. It is essential that electrical power is available before the task is commenced.

- a) Become familiar with the equipment and its operation.
- b) Isolate system electrically.
- c) Before attempting the procedure ensure that:

Mechanical handling equipment is available, if required, for handling refrigerant cylinders; All personal protective equipment is available and being used correctly;

The recovery process is supervised at all times by a competent person;

Recovery equipment and cylinders conform to the appropriate standards.

- d) Pump down refrigerant system, if possible.
- e) If a vacuum is not possible, make a manifold so that refrigerant can be removed from various parts of the system.
- f) Make sure that cylinder is situated on the scales before recovery takes place.
- g) Start the recovery machine and operate in accordance with manufacturer's instructions.
- h) Do not overfill cylinders. (No more than 80 % volume liquid charge).
- i) Do not exceed the maximum working pressure of the cylinder, even temporarily.
- j) When the cylinders have been filled correctly and the process completed, make sure that the cylinders and the equipment are removed from site promptly and all isolation valves on the equipment are closed off.
- k) Recovered refrigerant shall not be charged into another refrigeration system unless it has been cleaned and checked.

### 15. Labelling

Equipment shall be labelled stating that it has been de-commissioned and emptied of refrigerant. The label shall be dated and signed. Ensure that there are labels on the equipment stating the equipment contains flammable refrigerant.

### 16. Recovery

When removing refrigerant from a system, either for servicing or decommissioning, it is recommended good practice that all refrigerants are removed safely.

When transferring refrigerant into cylinders, ensure that only appropriate refrigerant recovery cylinders are employed. Ensure that the correct number of cylinders for holding the total system charge is available. All cylinders to be used are designated for the recovered refrigerant and labelled for that refrigerant (i.e. special cylinders for the recovery of refrigerant). Cylinders shall be complete with pressure relief valve and associated shut-off valves in good working order. Empty recovery cylinders are evacuated and, if possible, cooled before recovery occurs.

The recovery equipment shall be in good working order with a set of instructions concerning the equipment that is at hand and shall be suitable for the recovery of flammable refrigerants.

In addition, a set of calibrated weighing scales shall be available and in good working order. Hoses shall be complete with leak-free

disconnect couplings and in good condition. Before using the recovery machine, check that it is in satisfactory working order, has been properly maintained and that any associated electrical components are sealed to prevent ignition in the event of a refrigerant release. Consult manufacturer if in doubt.

The recovered refrigerant shall be returned to the refrigerant supplier in the correct recovery cylinder, and the relevant Waste Transfer Note arranged. Do not mix refrigerants in recovery units and especially not in cylinders. If compressors or compressor oils are to be removed, ensure that they have been evacuated to an acceptable level to make certain that flammable refrigerant does not remain within the lubricant. The evacuation process shall be carried out prior to returning the compressor to the suppliers. Only electric heating to the compressor body shall be employed to accelerate this process. When oil is drained from a system, it shall be carried out safely.

## CONTROL PADS ON THE DEHUMIDIFIER

**NOTE:** The control panel of the unit you purchased may be slightly different according to the models. Control pads

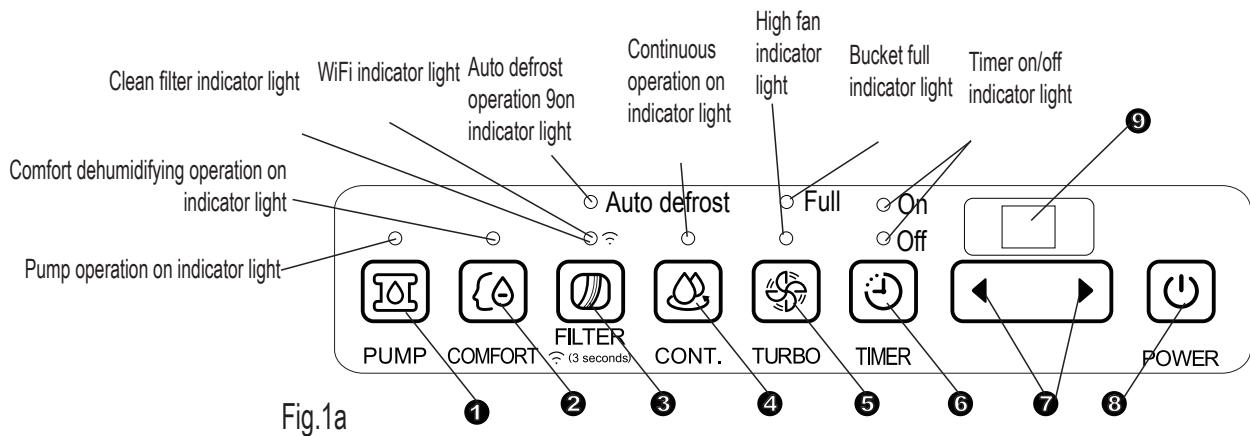

Fig.1a

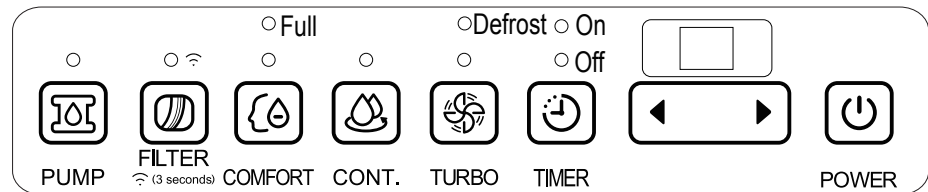

Fig.1b

### Control pads

When you push the button to change operation modes, the unit will make a beep sound to indicate that it is changing modes.

#### 1 PUMP Pad (on some models)

Press to activate the pump operation.

NOTE: Make sure the pump drain hose is installed into the unit and the continuous drain hose is removed from the unit before the pump operation is activated. When the bucket is full, the pump starts to work. Refer to the next pages for removing the collected water.

Do not operate pump function at or below 0°C (32°F).

#### 2 COMFORT Pad (optional)

Press to activate the comfort dehumidifying operation.

NOTE: On this operation, the unit can not be set humidity level.

#### 3 FILTER Pad

The check filter feature is a reminder to clean the Air Filter for more efficient operation. The Filter light (Clean filter light) will illuminate after 250 hours of operation. To reset after cleaning the filter, press the Filter pad and the light will go off.

Press the filter pad for 3 seconds when the unit is on or off to initiate the Wireless connection mode. The LED DISPLAY shows 'AP' to indicate you can set Wireless connection

and the compressor is forced off. If connection (router) is successful within 8 minutes, the unit will exit Wireless connection mode automatically and the Wireless indicator illuminates and the compressor reverts previous state. If connection is failure within 8 minutes, the unit exits the Wireless connection mode automatically.

#### 4 CONTINUE Pad

Press to activate the continuous dehumidifying operation.

#### 5 TURBO Pad

Control the fan speed. Press to select either High or Normal fan speed. Set the fan control to High for maximum moisture removal. When the humidity has been reduced and quiet operation is preferred, set the fan control to Normal.

#### 6 Timer Pad

Press to initiate the Auto start and Auto stop feature, in conjunction with the ◀ and ▶ key pads.

#### 7 ◀▶ : Up/Down Pads

##### • Humidity Set Control Pads

The humidity level can be set within a range of 35%RH (Relative Humidity) to 85%RH (Relative Humidity) in 5% increments.

For drier air, press the ◀ pad and set to a lower percent value (%).

For damper air, press the ► pad and set a higher percent value (%).

- **TIMER Set Control Pads**

Use the Up/Down pads to set the Auto start and Auto stop time from 0.0 to 24.

**8 Power Pad**

Press to turn the dehumidifier on and off.

**9 Display**

Shows the set % humidity level from 35% to 85% or auto start/stop time (0~24) while setting, then shows the actual ( $\pm$  5% accuracy) room % humidity level in a range of 30% RH (Relative Humidity) to 90%RH (Relative Humidity).

**Error Codes and Protection Code:**

**AS-** Humidity sensor error--Unplug the unit and plug it back in. If error repeats, call for service.

**ES-** Tube Temperature sensor of the evaporator error-- Unplug the unit and plug it back in. If error repeats, call for service.

**P2-** Bucket is full or bucket is not in right position-- Empty the bucket and replace it in the right position. (only available for the unit with no pump feature.)

**P2-** Bucket is full -- Empty the bucket. (only available for the unit with pump feature.)

**Eb-** Bucket is removed or not in right position-- Replace the bucket in the right position. (only available for the unit with pump feature.)

### Other features

#### Bucket Full Light

Glows when the bucket is ready to be emptied.

#### Auto Shut Off

The dehumidifier shuts off when the bucket is full, or when the bucket is removed or not replaced in the proper position. For some models the fan motor will continue operating for 30 seconds.

#### Auto Defrost

When frost builds up on the evaporator coils, the compressor will cycle off and the fan will continue to run until the frost disappears.

#### Wait 3 minutes before resuming operation

After the unit has stopped, it can not be restart operation in the first 3 minutes. This is to protect the unit. Operation will automatically start after 3 minutes.

#### Check filter feature

The system starts to count the time once the fan motor operates. The check filter feature can be only activated when the accumulated operation time achieves 250 hours or more. The Reset light (Clean filter indicator light) flashes at one time per second, after finishing clean the air filter, press the Filter pad and the Reset light (Clean filter indicator light) goes off.

#### Auto-Restart

If the unit breaks off unexpectedly due to the power cut, it will restart with the previous function setting automatically when the

power resumes.

#### Setting the Timer

- When the unit is on, first press the Timer button, the Timer Off indicator light illuminates. It indicates the Auto Stop program is initiated. Press it again the Time On indecator light illuminates. It indicates the Auto Start is initiated.
- When the unit is off, first press the Timer button, the TIMER ON indicator light illuminates. It indicates the Auto Start program is initiated. Press it again the Time Off indecator light illuminates. It indicates the Auto Stop is initiated.
- Press or hold the UP or DOWN pad to change the Auto time by 0.5 hour increments, up to 10 hours, then at 1 hour increments up to 24 hours. The control will count down the time remaining until start.
- The selected time will register in 5 seconds and the system will automatically revert back to display the previous humidity setting.
- When the Auto start & Auto stop times are set, within the same program sequence, TIMER ON OFF indicator lights illuminate identifying both ON and OFF times are now programmed.
- Turning the unit ON or OFF at any time or adjusting the timer setting to 0.0 will cancel the Auto Start/Stop function.
- When LED display window displays the code of P2, the Auto Start/Stop function will also be cancelled.

**Identification of parts**

**Front**

- ① Control panel
- ② Panel
- ③ Water bucket
- ④ Water level window
- ⑤ Handle (both sides)

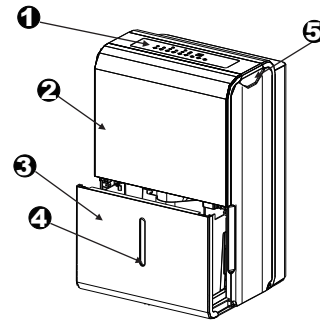

Fig. 2

**Rear**

- ① Continuous drain hose outlet
- ② Caster
- ③ Power Cord and plug
- ④ Power cord buckle (placed in the water bucket, used only when storing the unit. Installed as shown Fig.3a))
- ⑤ Pump drain hose outlet (some models without)
- ⑥ Air outlet grille
- ⑦ Air Tilter

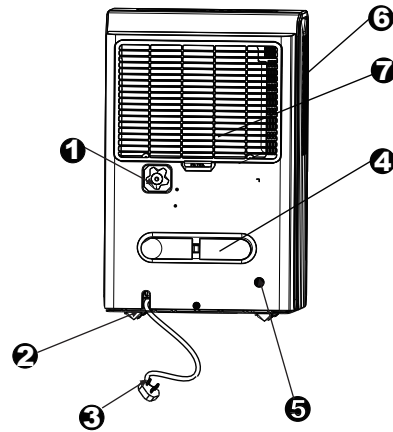
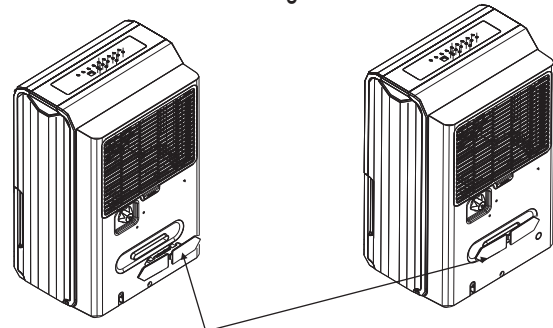

Fig. 3

**NOTE:** All the pictures in the manual are for explanation purposes only. The actual shape of the unit you purchased may be slightly different, but the operations and functions are the same.



Insert the power cord buckle into the unit.

Fig. 3a

**Accessories:(placed in the water bucket of the unit)**

pump drain hose(1pc) (only for the unit with pump feature)

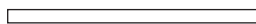

power cord buckle(1pc)

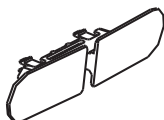

female threaded end(1pc)(on some models)





## Positioning the unit

A dehumidifier operating in a basement will have little or no effect in drying an adjacent enclosed storage area, such as a closet, unless there is adequate circulation of air in and out of the area.

- Do not use outdoors.
- This dehumidifier is intended for indoor residential applications only. This dehumidifier should not be used for commercial or industrial applications.
- Place the dehumidifier on a smooth, level floor strong enough to support the unit with a full bucket of water.
- Allow at least 20cm of air space on all sides of the unit for good air circulation.
- Place the unit in an area where the temperature will not fall below 5°C (41°F). The coils can become covered with frost at temperatures below 5°C (41°F), which may reduce performance.
- Place the unit away from the clothes dryer, heater or radiator.
- Use the unit to prevent moisture damage anywhere books or valuables are stored.
- Use the dehumidifier in a basement to help prevent moisture damage.
- The dehumidifier must be operated in an enclosed area to be most effective.
- Close all doors, windows and other outside openings to the room.

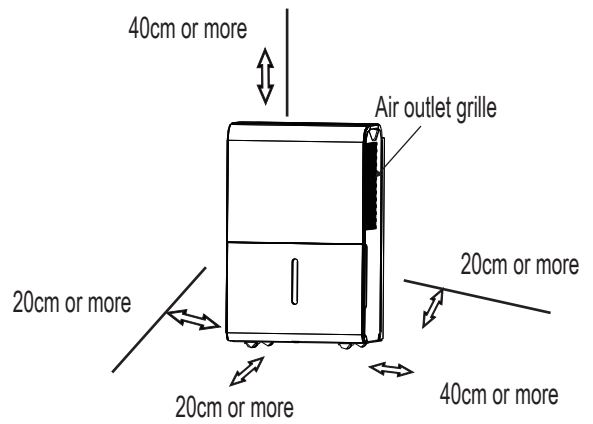

Fig. 4a

### Casters (Install at four points on the bottom of unit)

- Do not force casters to move over carpet, nor move the unit with water in the bucket. (The unit may tip over and spill water.)

NOTE: Casters is optional, some models without.

### **When using the unit**

- When first using the dehumidifier, operate the unit continuously 24 hours.
- This unit is designed to operate with a working environment between 5°C/41°F and 32°C/90°F, and between 30% (RH) and 80% (RH).
- If the unit has been switched off and needs to be switched on again quickly, allow approximately three minutes for the correct operation to resume.
- Do not connect the dehumidifier to a multiple socket outlet, which is also being used for other electrical appliances.
- Select a suitable location, making sure you have easy access to an electrical outlet.
- Plug the unit into a electrical socket-outlet with earth connection.
- Make sure the Water bucket is correctly fitted otherwise the unit will not operate properly.

**NOTE:** When the water in the bucket reaches to a certain level, please be careful to move the machine to avoid it falling down.

## Removing the collected water

There are three ways to remove collected water.

### 1. Use the bucket

- When the bucket is full, the Full indicator light will illuminate, the digital display shows P2.
- Slowly pull out the bucket. Grip the left and right handles securely, and carefully pull out straight so water does not spill. Do not put the bucket on the floor because the bottom of the bucket is uneven. Otherwise the bucket will fall and cause the water to spill.
- Throw away the water and replace the bucket. The bucket must be in place and securely seated for the dehumidifier to operate.
- The machine will restore to its original state when the bucket is replaced in its correct position.

### NOTES:

- When you remove the bucket, do not touch any parts inside of the unit. Doing so may damage the product.
- Be sure to push the bucket gently all the way into the unit. Banging the bucket against anything or failing to push it in securely may cause the unit not to operate.
- If the pump hose drops when you remove the bucket (see Fig.7), you must reinstall the pump hose properly to the unit before replace the bucket into the unit (see Fig.8).
- When you remove the bucket, if there is some water in the unit you must dry it.
- When the unit is on, if the bucket is removed, the compressor and the fan turn off, then the unit will beep 8 times and the digital display shows Eb.
- When the unit is off, if the bucket is removed, the unit will beep 8 times and the digital display shows Eb.

1. Pull out the bucket a little.

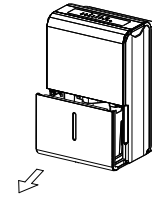

Fig. 5

2. Hold both sides of the bucket with even strength, and pull it out from the unit.

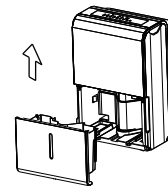

Fig 6

3. Pour the water out.

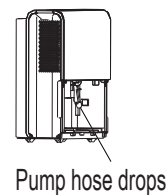

Fig 7



Fig 8

## Removina the collected water

### 2. Continuous draining

- Water can be automatically emptied into a floor drain by attaching the unit with a water hose (Id $\geq\Phi$ 5/16", not included) with a female threaded end (ID:M = 1", not included)

NOTE: On some models, the female threaded end is included

- Remove the plastic cover from the back drain outlet of the unit and set aside, then insert the drain hose through the drain outlet of the unit and lead the drain hose to the floor drain or a suitable drainage facility. (See Fig.9 and Fig.10)
- When you remove the plastic cover, if there is some water in the back drain outlet of the unit you must dry it. Make sure the hose is secure so there are no leaks and the end of the hose is level or down to let the water flow smoothly.
- Direct the hose toward the drain, making sure that there are no kinks that will stop the water flowing. Make sure the water hose is lower than the drain hose outlet of the unit.
- Select the desired humidity setting and fan speed on the unit for continuous draining to start.

NOTE: When the continuous draining feature is not being used, remove the drain hose from the outlet, and dry the water in the continuous drain hose outlet.

### 3. Pump draining (on some models)

- Water can be automatically emptied into a floor drain or a suitable drainage facility by attaching the pump drain out with a pump drain hose ( $\Phi$ od=1/4", supplied).
- Remove the continuous drain hose from the unit and install the plastic cover to the continuous drain hose outlet of the unit by clockwise rotation. (See Fig.11)
- Resert the pump drain hose into the pump drain hose outlet for depth of 15mm at least (See Fig.11), then lead the water hose to the floor drain or a suitable drainage facility.
- Press the pump pad of the unit to activated the pump operation. When the bucket is full the pump starts to work.

NOTE: The pump may cause big noise when it starts to work for 3~5 minutes. It is a normal phenomenon.

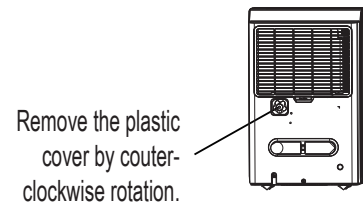

Fig.9

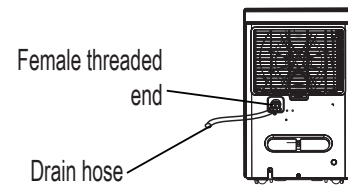

Fig.10

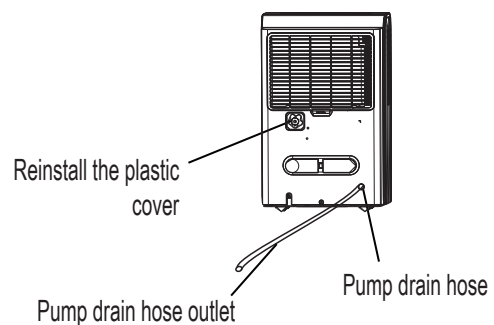

Fig. 11

## Removing the collected water

- Make sure the hose is secure so there are no leaks.
- Direct the hose toward the drain, making sure that there are no kinks that will stop the water flowing.
- Place the end of the hose into the drain and make sure the end of the hose is level or down to let the water flow smoothly. Do never let it up.
- Select the desired humidity setting and fan speed on the unit for pump draining to start.

NOTE: The pump operation on light blinks at 1Hz when the pump is operational failure. Please turn off the unit and plug the power cord out. Check the following things:

- Cleaning the filter of the pump.  
-Remove the bucket from the unit, take down the pump and clean the filter of the pump (See Fig.12).

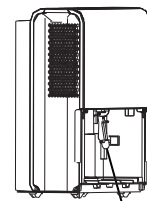

Filter of the pump

Fig. 12

- Check that the pump drain hose does not link or block.
- Empty the water of the bucket.
- Reinstall the pump hose if it drops and reinstall the bucket properly. Turn on the unit. If the error repeats, call for service.

NOTE: Do not operate pump function at or below 0°C (32°F), otherwise water is become ice that will cause the water hose blocked up and the unit failure. Make sure to empty the bucket once a week when using the pump draining feature. When the pump draining feature is not being used, remove the pump drain hose from the outlet.

- Press the pump drain hose outlet in and take the pump drain hose out from it (See Fig.13). Make sure do not let the water in the pump hose drip to the floor.

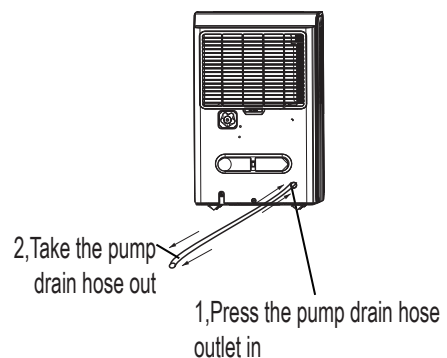

Fig. 13

### Care and cleaning of the dehumidifier

**Turn the dehumidifier off and remove the plug from the wall outlet before cleaning.**

#### **1. Clean the Grille and Case**

- Use water and a mild detergent. Do not use bleach or abrasives.
- Do not splash water directly onto the main unit. Doing so may cause an electrical shock, cause the insulation to deteriorate, or cause the unit to rust.
- The air intake and outlet grilles get soiled easily, so use a vacuum attachment or brush to clean.

#### **2. Clean the bucket**

Every few weeks, clean the bucket to prevent growth of mold, mildew and bacteria. Partially fill the bucket with clean water and add a little mild detergent. Swish it around in the bucket, empty and rinse.

**NOTE:** Do not use a dishwasher to clean the bucket. After clean, the bucket must be in place and securely seated for the dehumidifier to operate.

#### **3. Clean the air filter**

- Remove the filter every two weeks based on normal operating conditions.
- To remove the filter, pull filter outwards (See Fig.14).
- Wash the filter with clean water then dry.
- Re-install the filter, replace Bucket.

#### **CAUTION:**

DO NOT operate the dehumidifier without a filter because dirt and lint will clog it and reduce performance.

**NOTE:** The cabinet and front may be dusted with an oil-free cloth or washed with a cloth dampened in a solution of warm water and mild liquid dishwashing detergent. Rinse thoroughly and wipe dry. Never use harsh cleansers, wax or polish on the cabinet front. Be sure to wring excess water from the cloth before wiping around the controls. Excess water in or around the controls may cause damage to the unit.

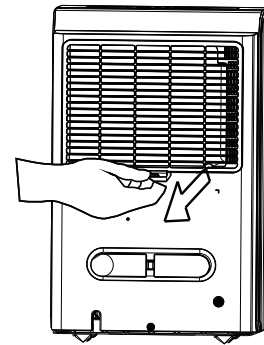

Fig. 14

### **4. When not using the unit for long time periods**

- After turning off the unit, wait one day before emptying the bucket.
- Clean the main unit, water bucket and air filter.
- Wrap the cord with the power cord buckle.
- Cover the unit with a plastic bag.
- Store the unit upright in a dry, well-ventilated place.

Before calling for service, review the chart below first yourself.

Problem	What to check
Unit does not start	<ul style="list-style-type: none"> <li>● Make sure the dehumidifier's plug is pushed completely into the outlet.</li> <li>● Check the house fuse/circuit breaker box.</li> <li>● Dehumidifier has reached its preset level or bucket is full.</li> <li>● Water bucket is not in the proper position.</li> </ul>
Dehumidifier does not dry the air as it should	<ul style="list-style-type: none"> <li>● Did not allow enough time to remove the moisture.</li> <li>● Make sure there are no curtains, blinds or furniture blocking the front or back of the dehumidifier.</li> <li>● The humidity control may not be set low enough.</li> <li>● Check that all doors, windows and other openings are securely closed.</li> <li>● Room temperature is too low, below 5°C(41°F).</li> <li>● There is a kerosene heater or something giving off water vapor in the room.</li> </ul>
The unit makes a loud noise when operating	<ul style="list-style-type: none"> <li>● The air filter is clogged.</li> <li>● The unit is tilted instead of upright as it should be.</li> <li>● The floor surface is not level.</li> </ul>
Frost appears on the coils	<ul style="list-style-type: none"> <li>● This is normal. The dehumidifier has Auto defrost feature.</li> </ul>
Water on floor	<ul style="list-style-type: none"> <li>● Hose to connector or hose connection may be loose.</li> <li>● Intend to use the bucket to collect water, but the back drain plug is removed.</li> </ul>
ES, AS or P2 appear in the display	<ul style="list-style-type: none"> <li>● These are error codes and protection codes. See the <b>CONTROL PADS ON THE DEHUMIDIFIER</b> section.</li> </ul>
The pump operation on light blinks at 1Hz	<ul style="list-style-type: none"> <li>● Clean the filter of the pump.</li> <li>● Check the pump hose does not link or block.</li> <li>● Empty the water of the bucket.</li> </ul>



Bei der Verwendung dieses Luftentfeuchters in den europäischen Ländern sind folgende Informationen zu beachten:

**VERFÜGUNG:** Entsorgen Sie dieses Produkt nicht als unsortierten Hausmüll. Die gesonderte Sammlung solcher Abfälle für eine besondere Behandlung ist erforderlich.

Es ist verboten, dieses Gerät im Hausmüll zu entsorgen.

Zur Entsorgung gibt es mehrere Möglichkeiten:

- A) Die Stadtverwaltung hat Sammelsysteme eingerichtet, mit denen Elektronikschrott dem Nutzer zumindest kostenlos entsorgt werden kann.
- B) Beim Kauf eines neuen Produkts nimmt der Einzelhändler das alte Produkt mindestens kostenlos zurück.
- C) Der Hersteller nimmt das alte Gerät zur kostenlosen Entsorgung für den Benutzer zurück.
- D) Da alte Produkte wertvolle Ressourcen enthalten, können sie an Altmetallhändler verkauft werden.

Die unkontrollierte Entsorgung von Abfällen in Wäldern und Landschaften gefährdet Ihre Gesundheit, wenn Schadstoffe ins Grundwasser gelangen und in die Nahrungskette gelangen.

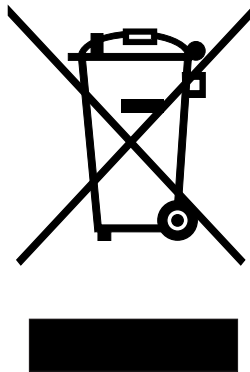

# Inhaltsverzeichnis

---

## **SICHERHEITSVORKEHRUNGEN**

Warnung .....	2
Vorsicht.....	2
Elektrische Informationen .....	4
WARNUNGEN (nur für die Verwendung von Kältemittel R290 / R32) .....	5

## **BEDIENFELD AUF DEM ENTFEUCHTER**

Bedienfeld.....	12
Andere Eigenschaften .....	13

## **IDENTIFIKATION DER TEILE**

Identifikation der Teile .....	15
Aufstellung der Einheit.....	16

## **BETRIEB DER EINHEIT**

Bei Verwendung der Einheit .....	17
Das aufgefangene Wasser entleeren .....	18

## **PFLEGE UND WARTUNG**

Pflege und Reinigung des Luftentfeuchters.....	22
--	----

## **TIPPS ZUR FEHLERBEHEBUNG**

Tipps zur Fehlerbehebung.....	24
-------------------------------	----



### **Lesen Sie dieses Handbuch**

Im Inneren finden Sie viele hilfreiche Hinweise, wie Sie Ihre Klimaanlage richtig einsetzen und warten. Schon eine kleine vorbeugende Pflege Ihrerseits kann Ihnen über die Lebensdauer Ihrer Klimaanlage viel Zeit und Geld sparen. In der Tabelle mit Tipps zur Fehlerbehebung finden Sie viele Antworten auf häufig auftretende Probleme. Wenn Sie zuerst unsere Tabelle mit Tipps zur Fehlerbehebung lesen, müssen Sie möglicherweise gar nicht den Kundendienst anrufen.



## SICHERHEITSVORKEHRUNGEN

Um Verletzungen des Benutzers oder anderer Personen sowie Sachschäden zu vermeiden, müssen die folgenden Anweisungen befolgt werden. Unsachgemäßer Betrieb durch Nichtbeachtung von Anweisungen kann zu Beschädigungen führen.











- Die Schwere wird durch die folgenden Angaben klassifiziert.

 <b>WARNUNG</b>	Dieses Symbol weist auf die Möglichkeit von Tod oder schweren Verletzungen hin.
 <b>VORSICHT</b>	Dieses Symbol weist auf die Möglichkeit von Verletzungen oder Sachschäden hin.

- Die Bedeutungen der in diesem Handbuch verwendeten Symbole sind wie folgt.

	Tun Sie das niemals.
	Machen Sie das immer.

### **WARNUNG**

<p> <b>Überschreiten Sie nicht die Leistung der Steckdose oder des Anschlussgeräts.</b></p> <ul style="list-style-type: none"> <li>Andernfalls kann es durch übermäßige Wärmeentwicklung zu Stromschlag oder Feuer kommen.</li> </ul>	<p> <b>Bedienen oder stoppen Sie die Einheit nicht durch Einstecken oder Herausziehen des Netzsteckers.</b></p> <ul style="list-style-type: none"> <li>Es kann zu Stromschlag oder Feuer durch Wärmeentwicklung kommen.</li> </ul>	<p> <b>Beschädigen oder verwenden Sie keine nicht spezifizierten Netzkabel</b></p> <ul style="list-style-type: none"> <li>Dies kann zu einem elektrischen Schlag oder Brand führen.</li> </ul>
<p> <b>Ändern Sie nicht die Länge des Netzkabels und teilen Sie die Steckdose nicht mit anderen Geräten</b></p> <ul style="list-style-type: none"> <li>Es kann zu Stromschlag oder Feuer durch Wärmeentwicklung kommen.</li> </ul>	<p> <b>Stecker nicht mit nassen Händen einführen oder herausziehen.</b></p> <ul style="list-style-type: none"> <li>Dies kann einen elektrischen Schlag verursachen.</li> </ul>	<p> <b>Stellen Sie die Einheit nicht in der Nähe einer Wärmequelle auf.</b></p> <ul style="list-style-type: none"> <li>Kunststoffteile können schmelzen und einen Brand verursachen.</li> </ul>
<p> <b>Unterbrechen Sie die Stromzufuhr, wenn seltsame Geräusche, Geruch oder Rauch entstehen.</b></p> <ul style="list-style-type: none"> <li>Dies kann zu Feuer und Stromschlag führen.</li> </ul>	<p> <b>Sie sollten niemals versuchen, die Einheit selbst zu zerlegen oder zu reparieren.</b></p> <ul style="list-style-type: none"> <li>Dies kann zum Ausfall der Maschine oder zu einem Stromschlag führen</li> </ul>	<p> <b>Schalten Sie vor dem Installieren, Reinigen und Warten die Stromversorgung aus und trennen Sie die Einheit vom Netz.</b></p> <ul style="list-style-type: none"> <li>Dies kann einen elektrischen Schlag oder Verletzungen verursachen.</li> </ul>
<p> <b>Verwenden Sie die Einheit nicht in der Nähe von brennbaren Gasen oder brennbaren Stoffen wie Benzin, Benzin, Verdünner usw.</b></p> <ul style="list-style-type: none"> <li>Dies kann eine Explosion oder ein Feuer verursachen.</li> </ul>	<p> <b>Trinken oder benutzen Sie kein Wasser, das aus der Einheit abgelassen wurde.</b></p> <ul style="list-style-type: none"> <li>Es enthält Verunreinigungen und könnte Sie krank machen.</li> </ul>	<p> <b>Nehmen Sie den Wassereimer während des Betriebs nicht heraus.</b></p> <ul style="list-style-type: none"> <li>Dies kann zu einer Störung der Eimer Voll- Funktion der Einheit und zu einem elektrischen Schlag führen.</li> </ul>

**⚠ VORSICHT**

⊘ **Verwenden Sie die Einheit nicht in kleinen Räumen.**

- Eine unzureichende Belüftung kann zu Überhitzung und Feuer führen.

⊘ **Stellen Sie die Einheit nicht an Orten auf, an denen Wasser auf die Einheit spritzen kann.**

- Wasser kann in die Einheit eindringen und die Isolierung beeinträchtigen. Dies kann zu einem elektrischen Schlag oder Brand führen.

⓪ **Stellen Sie die Einheit auf einen ebenen, festen Boden.**

- Wenn die Einheit umkippt, kann Wasser auslaufen und Gegenstände beschädigen oder einen elektrischen Schlag oder einen Brand verursachen.

**⚠ VORSICHT**

⊘ **Decken Sie die Einlass- oder Auslassöffnungen nicht mit Tüchern oder Handtüchern ab.**

- Eine unzureichende Lüftung kann zu Überhitzung und Feuer führen.

⓪ **Bei der Verwendung des Geräts in einem Raum mit folgenden Personen ist Vorsicht geboten:**

- Säuglinge, Kinder, ältere Menschen und Menschen, die nicht feuchtigkeitsempfindlich sind.

⊘ **Nicht in Bereichen verwenden, in denen mit Chemikalien umgegangen wird.**

- Dies führt zu einer Beschädigung des Geräts durch in der Luft gelöste Chemikalien und Lösungsmittel.

⊘ **Stecken Sie niemals Ihren Finger oder andere Fremdkörper in die Gitter oder Öffnungen. Seien Sie besonders umsichtig, um Kinder vor diesen Gefahren zu warnen.**

- Dies kann zu einem elektrischen Schlag oder zum Ausfall des Geräts führen.

⊘ **Stellen Sie keine schweren Gegenstände auf das Netzkabel und achten Sie darauf, dass das Kabel nicht zusammengedrückt wird.**

- Es besteht Brand- oder Stromschlaggefahr.

⊘ **Klettern Sie nicht auf die Einheit und setzen Sie sich nicht darauf.**

- Sie könnten verletzt werden, wenn Sie fallen oder die Einheit umkippt.

⓪ **Setzen Sie die Filter immer fest ein. Reinigen Sie den Filter alle zwei Wochen.**

- Der Betrieb ohne Filter kann zu Störungen führen.

⓪ **Wenn Wasser in die Einheit eindringt, schalten Sie die Einheit aus und trennen Sie es von der Stromversorgung. Wenden Sie sich an einen qualifizierten Servicetechniker.**

- Dies kann zum Ausfall des Geräts oder zum Unfall führen.

⊘ **Stellen Sie keine Blumenvasen oder andere Wasserbehälter auf die Einheit.**

- Es kann Wasser in die Einheit gelangen, was zu Isolationsfehlern, elektrischen Schlägen oder Feuer führen kann.

**⚠ VORSICHT**

- Dieses Gerät kann von Kindern ab 8 Jahren und von Personen mit eingeschränkten körperlichen, sensorischen oder geistigen

Fähigkeiten oder mangelnder Erfahrung und Kenntnissen verwendet werden, wenn sie beaufsichtigt oder in Bezug auf die sichere Verwendung des Geräts instruiert wurden und die damit verbundenen Gefahren verstehen. Kinder dürfen nicht mit dem Gerät spielen. Reinigung und Benutzerwartung dürfen nicht von Kindern ohne Aufsicht durchgeführt werden. (gilt für die europäischen Länder)

- Dieses Gerät ist nicht für den Gebrauch durch Personen (einschließlich Kinder) mit eingeschränkten körperlichen, sensorischen oder geistigen Fähigkeiten oder mangelnden Erfahrungen und Kenntnissen bestimmt, es sei denn, sie wurden von einer für ihre Sicherheit verantwortlichen Person beaufsichtigt oder instruiert. Kinder sollten beaufsichtigt werden, um sicherzustellen, dass sie nicht mit dem Gerät spielen. (gilt für andere Länder außer den europäischen Ländern)
- Wenn das Netzkabel beschädigt ist, muss es vom Hersteller, seinem Kundendienst oder ähnlich qualifizierten Personen ausgetauscht werden, um Gefahren zu vermeiden.
- Die Einheit muss gemäß den nationalen Verkabelungsvorschriften installiert werden.
- Die Einheit mit Elektroheizung muss mindestens 1 Meter Abstand zu brennbaren Materialien haben.
- Wenden Sie sich an den autorisierten Servicetechniker, um dieses Gerät zu reparieren oder zu warten.
- Verwenden Sie die Steckdose nicht, wenn sie lose oder beschädigt ist.
- Betreiben Sie Ihre Klimaanlage nicht in einer Nasszelle wie einem Badezimmer oder einer Waschküche.
- Verwenden Sie dieses Produkt nicht für andere Zwecke als die in dieser Bedienungsanleitung beschriebenen Funktionen
- Wenden Sie sich zur Installation der Einheit an den autorisierten Installateur.
- Wenn die Klimaanlage während des Betriebs umgekippt wird, schalten Sie die Einheit aus und ziehen Sie sofort den Netzstecker. Prüfen Sie die Einheit visuell auf Beschädigungen. Wenn Sie vermuten, dass die Einheit beschädigt wurde, wenden Sie sich an einen Techniker oder Kundendienst, um Unterstützung zu erhalten.
- Bei Gewitter muss der Strom abgeschaltet werden, um Schäden an der Maschine durch Blitzeinschlag zu vermeiden.
- Verwenden Sie diesen Lüfter nicht mit einem elektronischen Geschwindigkeitsregler, um das Risiko eines Brandes oder eines elektrischen Schlags zu verringern.
- Führen Sie keine Kabel unter dem Teppichboden. Decken Sie das Kabel nicht mit Wurfdecken, Läufern oder ähnlichen Abdeckungen ab. Kabel nicht unter Möbeln oder Geräten verlegen. Verlegen Sie das Kabel außerhalb der Gehwege und an der Stelle, an der man nicht darüber stolpern kann.
- Öffnen Sie die Einheit nicht während des Betriebs.
- Berühren Sie nicht die Metallteile der Einheit, wenn der Luftfilter entfernt werden soll.
- Fassen Sie den Stecker beim Herausnehmen am Kopf des Netzsteckers an.

### **Elektrische Informationen**

- Das Typenschild des Herstellers befindet sich auf der Rückseite des Geräts und enthält elektrische und andere technische Daten, die für dieses Gerät spezifisch sind.
- Stellen Sie sicher, dass die Einheit ordnungsgemäß geerdet ist. Um Schläge und Brandgefahren zu minimieren, ist eine ordnungsgemäße Erdung wichtig. Das Netzkabel ist mit einem dreipoligen Erdungsstecker zum Schutz vor Schlag ausgestattet.
- Ihr Gerät muss mit einer ordnungsgemäß geerdeten Wandsteckdose verwendet werden. Wenn die Wandsteckdose, die Sie verwenden möchten, nicht ausreichend geerdet ist oder durch eine Zeitverzögerungssicherung oder einen Schutzschalter

geschützt ist (die erforderliche Sicherung oder der Schutzschalter wird durch den maximalen Strom des Geräts bestimmt) Der maximale Strom ist auf dem Typenschild auf dem Gerät angegeben.) Lassen Sie die richtige Steckdose von einem Elektriker installieren.

- Stellen Sie sicher, dass die Steckdose nach der Installation des Geräts zugänglich ist.
- **Verwenden Sie keine Verlängerungskabel oder Adapterstecker mit diesem Gerät.** Wenn Sie jedoch ein Verlängerungskabel verwenden müssen, verwenden Sie nur ein zugelassenes Entfeuchter-Verlängerungskabel (in den meisten lokalen Baumärkten erhältlich).
- Um mögliche Verletzungen zu vermeiden, trennen Sie vor der Installation und / oder Wartung die Stromversorgung des Geräts.
- Alle Verkabelungen müssen streng nach dem Schaltplan auf der mittleren Blende des Geräts (hinter dem Wassereimer) durchgeführt werden.

### Beachten Sie die Sicherungsangaben

Die Leiterplatte (PCB) des Geräts ist mit einer Sicherung ausgestattet, die einen Überstromschutz bietet. Die Spezifikationen der Sicherung sind auf der Platine aufgedruckt, z. T 3,15 A / 250 V (oder 350 V) usw.

HINWEIS: Alle Abbildungen in der Anleitung dienen nur zur Erläuterung. Die tatsächliche Form der von Ihnen erworbenen Einheit kann etwas abweichen, die Bedienvorgänge und Funktionen sind jedoch gleich.

Hinweis zu fluorierten Gasen

- - Fluorierte Treibhausgase befinden sich in hermetisch verschlossenen Geräten. Spezifische Informationen zu Typ, Menge und CO<sub>2</sub>-Äquivalent (in einigen Modellen) des fluorierten Treibhausgases in Tonnen finden Sie auf dem entsprechenden Etikett am Gerät.
- - Installation, Service, Wartung und Reparatur dieses Geräts müssen von einem zertifizierten Techniker durchgeführt werden.
- - Deinstallation und Recycling des Produkts müssen von einem zertifizierten Techniker durchgeführt werden.



### WARNUNGEN (nur für die Verwendung von Kältemittel R290 / R32)

- Verwenden Sie keine anderen Mittel als die vom Hersteller empfohlenen, um den Abtauvorgang zu beschleunigen oder zu reinigen.
- Die Einheit ist in einem Raum ohne ständig betriebene Zündquellen zu lagern (z. B. offene Flammen, ein Betriebsgasgerät oder ein Elektroheizgerät).
- Nicht durchbohren oder verbrennen.
- Beachten Sie, dass die Kältemittel möglicherweise keinen Geruch enthalten.
- Die Einheit sollte in einem Raum mit einer Bodenfläche von mehr als 4 m<sup>2</sup> installiert, betrieben und gelagert werden.
- Die Einhaltung der nationalen Gasvorschriften ist zu beachten.
- Lüftungsöffnungen frei von Hindernissen halten.

Die Einheit ist so zu lagern, dass keine mechanischen Schäden auftreten.

- Warnung, dass die Einheit in einem gut belüfteten Bereich gelagert werden soll, in dem die Raumgröße der für den Betrieb angegebenen Raumfläche entspricht

## SICHERHEITSVORKEHRUNGEN

- Jede Person, die an Arbeiten an oder dem Eingriff in einen Kältemittelkreislauf beteiligt ist, sollte über ein aktuell gültiges Zertifikat einer von der Industrie akkreditierten Bewertungsstelle verfügen, die ihre Kompetenz zum sicheren Umgang mit Kältemitteln gemäß einer von der Industrie anerkannten Bewertungsspezifikation autorisiert.
- Wartungsarbeiten dürfen nur entsprechend den Anweisungen des Geräteherstellers durchgeführt werden. Wartungs- und Reparaturarbeiten, die die Unterstützung durch anderes Fachpersonal erfordern, sind unter Aufsicht der für die Verwendung brennbarer Kältemittel zuständigen Person durchzuführen.





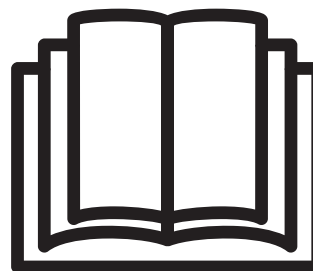

Vorsicht: Brandgefahr / brennbare Materialien  
(Nur für R32 / R290-Einheiten erforderlich)



**WICHTIGER HINWEIS:** Lesen Sie dieses Handbuch sorgfältig durch, bevor Sie Ihre neue Klimaanlage installieren oder in Betrieb nehmen. Bewahren Sie dieses Handbuch zum späteren Nachschlagen auf.

Erklärung der auf dem Gerät angezeigten Symbole (nur für das Kühlmittel R32 / R290):

	WARNUNG	Dieses Symbol zeigt an, dass dieses Gerät ein brennbares Kältemittel verwendet hat. Wenn das Kältemittel austritt und einer externen Zündquelle ausgesetzt ist, besteht Brandgefahr.
	VORSICHT	Dieses Symbol zeigt an, dass das Betriebshandbuch sorgfältig gelesen werden sollte.
	VORSICHT	Dieses Symbol zeigt an, dass ein Servicepersonal dieses Gerät unter Bezugnahme auf das Installationshandbuch handhaben sollte.
	VORSICHT	Dieses Symbol zeigt an, dass Informationen wie das Betriebshandbuch oder die Installationsanleitung verfügbar sind.

### **WARNUNGEN (nur für die Verwendung von Kältemittel R290 / R32)**

#### 1. Transport von Geräten, die brennbare Kältemittel enthalten

Siehe Transportvorschriften

#### 2. Kennzeichnung von Geräten mit Schildern

Siehe örtliche Vorschriften

#### 3. Entsorgung von Geräten mit brennbaren Kältemitteln

Siehe nationale Vorschriften.

#### 4. Lagerung von Ausrüstungen / Geräten

Die Lagerung der Ausrüstung sollte gemäß den Anweisungen des Herstellers erfolgen.

#### 5. Lagerung von verpackten (nicht verkauften) Geräten

Der Schutz der Aufbewahrungspakete sollte so konstruiert sein, dass ein mechanischer Schaden an der Ausrüstung im Inneren der

Verpackung kein Leck der Kältemittelfüllung verursacht.

Die maximale Anzahl von Geräten, die zusammen gelagert werden dürfen, wird durch die örtlichen Bestimmungen festgelegt.

### 6. Hinweise zum Service

#### 1) Überprüfung des Bereichs

Vor Beginn der Arbeiten an Systemen, die brennbare Kältemittel enthalten, sind Sicherheitsüberprüfungen erforderlich, um sicherzustellen, dass die Entzündungsgefahr minimiert wird. Für die Reparatur des Kühlsystems sind vor Durchführung von Arbeiten am System die folgenden Vorsichtsmaßnahmen zu beachten.

#### 2) Arbeitsablauf

Die Arbeiten sind in einem kontrollierten Verfahren durchzuführen, um das Risiko zu minimieren, dass brennbare Gase oder Dämpfe während der Ausführung der Arbeiten vorhanden sind.

#### 3) allgemeiner Arbeitsbereich

Alle Wartungskräfte und andere in der Umgebung tätige Personen müssen über die Art der durchgeführten Arbeiten unterrichtet werden. Arbeiten in engen Räumen sind zu vermeiden. Der Bereich um den Arbeitsbereich ist abzutrennen. Stellen Sie sicher, dass die Bedingungen innerhalb des Bereichs durch die Kontrolle brennbaren Materials gesichert sind.

#### 4) Prüfen Sie, ob Kältemittel vorhanden ist

Der Bereich muss vor und während der Arbeit mit einem geeigneten Kältemitteldetektor überprüft werden, um sicherzustellen, dass der Techniker möglicherweise brennbare Atmosphären kennt. Stellen Sie sicher, dass das verwendete Leckprüfausrüstung für brennbare Kältemittel geeignet ist, d.h. nicht funkend, ausreichend dicht oder eigensicher ist.

#### 5) Vorhandensein eines Feuerlöschers

Wenn Lötarbeiten an der Kühlanlage oder zugehörigen Teilen durchgeführt werden sollen, müssen geeignete Feuerlöschgeräte zur Verfügung stehen. Halten Sie einen Trocken-Feuerlöscher oder CO<sub>2</sub>-Feuerlöscher in der Nähe des Ladebereichs.

#### 6) Keine Zündquellen

Personen, die Arbeiten in Bezug auf ein Kühlsystem durchführen, bei denen Rohrleitungen mit brennbarem Kältemittel freigelegt werden oder darin enthalten sind, dürfen Zündquellen nicht so einsetzen, dass Brand- und Explosionsgefahr besteht. Alle möglichen Zündquellen, einschließlich Zigarettenrauchen, sollten ausreichend weit vom Installations-, Reparatur-, Entfernungs- und Entsorgungsort entfernt gehalten werden, aus dem möglicherweise entzündbares Kältemittel in den umgebenden Raum abgegeben werden kann. Vor Beginn der Arbeiten ist der Bereich um die Einheit zu untersuchen, um sicherzustellen, dass keine Feuergefahren oder Zündgefahren bestehen. Es müssen Nicht-Rauchen-Zeichen angebracht werden.

#### 7) Belüfteter Bereich

Stellen Sie sicher, dass sich der Bereich im Freien befindet oder ausreichend belüftet ist, bevor Sie in das System eingreifen oder Lötarbeiten ausführen. Während des Zeitraums, in dem die Arbeiten ausgeführt werden, muss ein gewisser Belüftungsgrad bestehen. Die Belüftung sollte das freigesetzte Kältemittel sicher verteilen und vorzugsweise nach außen in die Atmosphäre ausstoßen.

#### 8) Überprüfung der Kühlanlage

Wenn elektrische Komponenten geändert werden, müssen sie für den Zweck und für die korrekte Spezifikation geeignet sein. Zu allen Zeiten sind die Wartungs- und Servicerichtlinien des Herstellers zu beachten. Wenden Sie sich im Zweifelsfall an die technische Abteilung des Herstellers.



Die folgenden Prüfungen sind auf Anlagen anzuwenden, die brennbare Kältemittel verwenden:

Die Füllungsgröße entspricht der Raumgröße, in der die Kältemittel enthaltenden Teile installiert sind.

Die Lüftungsmaschinen und Auslässe arbeiten einwandfrei und sind nicht blockiert.

Wenn ein indirekter Kühlkreislauf verwendet wird, muss der Sekundärkreislauf auf Kältemittel geprüft werden.

Die Kennzeichnung der Ausrüstung ist weiterhin sichtbar und lesbar. Unleserliche Markierungen und Zeichen müssen korrigiert werden;

Kühlrohre oder -komponenten sind an einer Stelle installiert, an der sie unwahrscheinlich irgendwelchen Stoffen ausgesetzt sind, die kältemittelhaltige Komponenten korrodieren könnten, es sei denn, die Komponenten bestehen aus Materialien, die von Natur aus beständig gegen Korrosion sind oder in geeigneter Weise vor Korrosion geschützt sind.

### 9) Überprüfung elektrischer Geräte

Reparaturen und Wartungsarbeiten an elektrischen Bauteilen müssen vorherige Sicherheitsüberprüfungen und Bauteilprüfverfahren umfassen. Wenn ein Fehler vorliegt, der die Sicherheit beeinträchtigen könnte, darf an den Stromkreis keine Stromversorgung angeschlossen werden, bis er zufriedenstellend behoben ist. Wenn der Fehler nicht sofort behoben werden kann, der Betrieb jedoch fortgesetzt werden muss, muss eine angemessene vorübergehende Lösung verwendet werden. Dies ist dem Besitzer der Ausrüstung mitzuteilen, damit alle Parteien davon unterrichtet werden.

Die anfänglichen Sicherheitsüberprüfungen umfassen Folgendes:

Die Kondensatoren sind entladen: Dies muss auf sichere Weise erfolgen, um Funkenbildung zu vermeiden;

Dass während des Ladens, Wiederherstellens oder Spülens des Systems keine stromführende elektrische Komponenten und Verdrahtungen freiliegen;

Dass es eine Kontinuität der Erdung gibt.

## 7. Reparaturen an versiegelten Bauteilen

1) Bei Reparaturen an versiegelten Komponenten müssen alle elektrischen Anschlüsse von den zu bearbeitenden Geräten getrennt werden, bevor die abgedichteten Abdeckungen usw. entfernt werden. Wenn es unbedingt erforderlich ist, die Geräte während der Wartung mit Strom zu versorgen, muss an der kritischsten Stelle eine dauerhaft funktionierende Form der Leckprüfung angebracht werden, um vor einer potenziell gefährlichen Situation zu warnen.

2) Es ist besonders auf Folgendes zu achten, um sicherzustellen, dass bei Arbeiten an elektrischen Bauteilen das Gehäuse nicht so verändert wird, dass das Schutzniveau beeinträchtigt wird.

Dazu gehören Kabelschäden, zu viele Anschlüsse, nicht den Originalspezifikationen angefertigte Klemmen, Dichtungen, falsche Verschraubungen usw.

Stellen Sie sicher, dass die Einheit sicher montiert ist.

Stellen Sie sicher, dass die Dichtungen oder Dichtungsmaterialien nicht so beschädigt sind, dass sie nicht mehr dazu dienen, das Eindringen von brennbaren Atmosphären zu verhindern. Ersatzteile müssen den Herstellerangaben entsprechen.

HINWEIS: Die Verwendung von Silikondichtungsmittel kann die Wirksamkeit einiger Arten von Leckprüfausrüstung beeinträchtigen. Eigensichere Komponenten müssen vor der Bearbeitung nicht isoliert werden.

## 8. Reparatur an eigensicheren Komponenten

Legen Sie keine dauerhaften induktiven oder kapazitiven Lasten an die Schaltung an, ohne sicherzustellen, dass diese die zulässige

Spannung und den zulässigen Strom für das verwendete Gerät nicht überschreitet. Eigensichere Komponenten sind die einzigen, an denen gearbeitet werden kann, während sie in einem brennbaren Umfeld unter Strom stehen. Das Testgerät muss die richtige Klassifizierung haben.

Ersetzen Sie Komponenten nur durch vom Hersteller angegebene Teile. Andere Teile können dazu führen, dass Kältemittel in der Umluft durch ein Leck entzündet wird.

### **9. Verkabelung**

Vergewissern Sie sich, dass die Verkabelung keinem Verschleiß, Korrosion, übermäßigem Druck, Vibrationen, scharfen Kanten oder anderen schädlichen Umwelteinflüssen ausgesetzt ist. Bei der Überprüfung sind auch die Auswirkungen von Alterung oder ständigen Vibrationen von Quellen wie Kompressoren oder Ventilatoren zu berücksichtigen.

### **10. Erkennung von brennbaren Kältemitteln**

Unter keinen Umständen dürfen potentielle Zündquellen bei der Suche oder Erkennung von Kältemittelleck verwendet werden. Ein Halogen-Brenner (oder ein anderer Detektor mit offener Flamme) darf nicht verwendet werden.

### **11. Leckprüfmethoden**

Die folgenden Leckprüfmethoden gelten für Systeme, die brennbare Kältemittel enthalten, als akzeptabel. Elektronische Leckprüfer müssen zum Erkennen brennbarer Kältemittel verwendet werden, die Empfindlichkeit ist jedoch möglicherweise nicht ausreichend oder muss neu kalibriert werden. (Die Erkennungsausrüstung muss in einem kältemittelfreien Bereich kalibriert werden.) Stellen Sie sicher, dass der Detektor keine potenzielle Zündquelle ist und für das verwendete Kältemittel geeignet ist. Die Leckprüfausrüstung muss auf einen Prozentsatz der LFL des Kältemittels eingestellt und auf das eingesetzte Kältemittel kalibriert werden, und der entsprechende Gasanteil (maximal 25 %) wird bestätigt. Leckprüfflüssigkeiten sind für die meisten Kältemittel geeignet. Die Verwendung von chlorhaltigen Reinigungsmitteln ist jedoch zu vermeiden, da das Chlor mit dem Kältemittel reagieren und die Kupferleitungen korrodieren kann. Wenn ein Leck vermutet wird, müssen alle offenen Flammen entfernt / gelöscht werden. Wenn ein Leck des Kältemittels festgestellt wird, das hartgelötet werden muss, muss das gesamte Kältemittel aus dem System zurückgewonnen oder (durch Absperrventile) in einem vom Leck entfernten Teil des Systems isoliert werden. Sauerstofffreier Stickstoff (OFN) muss dann sowohl vor als auch während des Lötvorgangs durch das System gespült werden.

### **12. Entfernung und Entlüftung**

Beim Eingriff in den Kältemittelkreislauf für Reparaturen oder für andere Zwecke sind herkömmliche Verfahren anzuwenden. Es ist jedoch wichtig, dass bewährte Verfahren befolgt werden, da die Entzündbarkeit eine Rolle spielt. Das folgende Verfahren ist einzuhalten:

Kältemittel entfernen;

Den Kreislauf mit Inertgas spülen;

Entlüften;

Nochmals mit Inertgas spülen;

Öffnen Sie den Stromkreis durch Schneiden oder Löten.

Die Kältemittelfüllung muss in die korrekten Rückgewinnungszylinder zurückgeführt werden. Das System muss mit OFN gespült werden, um die Einheit sicher zu machen. Dieser Vorgang muss möglicherweise mehrmals wiederholt werden. Druckluft oder Sauerstoff dürfen für diese Aufgabe nicht verwendet werden.

Die Spülung muss erreicht werden, indem das Vakuum im System mit OFN unterbrochen und bis zum Erreichen des Arbeitsdrucks

weiter gefüllt wird. Anschließend wird es in die Umluft entlüftet und anschließend auf ein Vakuum abgesenkt. Dieser Vorgang muss wiederholt werden, bis sich kein Kältemittel im System befindet. Wenn die endgültige OFN-Ladung verwendet wird, muss das System auf Atmosphärendruck entlüftet werden, damit die Arbeit stattfinden kann. Dieser Vorgang ist absolut notwendig, wenn Lötarbeiten an den Rohrleitungen durchgeführt werden sollen.

Stellen Sie sicher, dass sich der Auslass der Vakuumpumpe nicht in der Nähe von Zündquellen befindet und Belüftung vorhanden ist.

### 13. Ladeverfahren

Zusätzlich zu herkömmlichen Ladeverfahren sind die folgenden Anforderungen zu beachten. Stellen Sie sicher, dass bei der Verwendung von Ladegeräten keine Kontamination verschiedener Kältemittel auftritt. Schläuche oder Leitungen müssen so kurz wie möglich sein, um die Menge an Kältemittel zu minimieren.

Zylinder sind aufrecht zu halten.

Stellen Sie sicher, dass das Kühlsystem geerdet ist, bevor Sie das System mit Kältemittel befüllen. Kennzeichnen Sie das System, wenn der Ladevorgang abgeschlossen ist (falls noch nicht geschehen).

Es ist äußerst sorgfältig darauf zu achten, dass das Kühlsystem nicht überfüllt wird.

Vor dem Aufladen des Systems muss es mit OFN einem Drucktest unterzogen werden. Das System muss nach Abschluss des Ladevorgangs, aber vor der Inbetriebnahme auf Dichtheit geprüft werden. Vor dem Verlassen des Ortes muss ein Lecktest durchgeführt werden.

### 14. Außerbetriebnahme

Bevor Sie dieses Verfahren durchführen, ist es unbedingt erforderlich, dass der Techniker mit dem Gerät und allen Details vertraut ist. Es wird empfohlen, alle Kältemittel sicher zurückzugewinnen. Bevor die Aufgabe ausgeführt wird, muss eine Öl- und Kältemittelprobe genommen werden, falls vor der Wiederverwendung von aufgearbeitetem Kältemittel eine Analyse erforderlich ist. Es ist wichtig, dass vor Beginn der Aufgabe elektrische Energie zur Verfügung steht.

- a) Machen Sie sich mit dem Gerät und seiner Bedienung vertraut.
- b) System elektrisch isolieren
- c) Stellen Sie vor dem Versuch sicher, dass:

Für den Umgang mit Kältemittelflaschen mechanische Handhabungsgeräte bei Bedarf zur Verfügung stehen.

Alle persönlichen Schutzausrüstungen verfügbar sind und korrekt verwendet werden;

Der Rückgewinnungsprozess wird jederzeit von einer sachkundigen Person überwacht;

Rückgewinnungsausrüstung und Flaschen entsprechen den entsprechenden Normen.

- d) Wenn möglich, Kältemittelsystem abpumpen.
- e) Wenn kein Vakuum möglich ist, machen Sie einen Verteiler, damit das Kältemittel aus verschiedenen Teilen des Systems entfernt werden kann.
- f) Stellen Sie sicher, dass sich der Zylinder auf der Waage befindet, bevor die Wiederherstellung erfolgt.
- g) Starten Sie die Wiederherstellungsmaschine und arbeiten Sie gemäß den Anweisungen des Herstellers.
- h) Überfüllen Sie die Zylinder nicht. (Nicht mehr als 80% Vol.- Flüssigkeitsladung).
- i) Überschreiten Sie den maximalen Arbeitsdruck des Zylinders nicht, auch nicht vorübergehend.

- j) Wenn die Flaschen korrekt gefüllt und der Vorgang abgeschlossen ist, stellen Sie sicher, dass die Flaschen und die Ausrüstung unverzüglich vom Standort entfernt werden und alle Absperrventile der Ausrüstung geschlossen sind.
- k) Wiedergewonnenes Kältemittel darf nicht in ein anderes Kühlsystem eingefüllt werden, es sei denn, es wurde gereinigt und geprüft.

### 15. Beschriftung

Die Ausrüstung muss mit einem Etikett versehen sein, aus dem hervorgeht, dass es außer Betrieb genommen und von Kältemittel entleert wurde. Das Etikett muss datiert und unterzeichnet sein. Stellen Sie sicher, dass sich auf der Ausrüstung Etiketten befinden, die darauf hinweisen, dass die Ausrüstung brennbares Kältemittel enthält.

### 16. Rückgewinnung

Beim Entfernen von Kältemittel aus einem System, entweder zur Wartung oder Außerbetriebnahme, wird empfohlen, alle Kältemittel sicher zu entfernen.

Stellen Sie beim Umfüllen von Kältemittel in Zylinder sicher, dass nur geeignete Kältemittelrückgewinnungszylinder verwendet werden. Stellen Sie sicher, dass die richtige Anzahl von Zylindern zum Aufbewahren der gesamten Systemladung verfügbar ist. Alle zu verwendenden Zylinder sind für das rückgewonnene Kältemittel bestimmt und für dieses Kältemittel gekennzeichnet (d.h. spezielle Zylinder für die Rückgewinnung von Kältemittel). Die Zylinder müssen mit einem Überdruckventil und zugehörigen Absperrventilen in einwandfreiem Zustand sein. Leere Rückgewinnungszylinder werden entlüftet und wenn möglich gekühlt, bevor die Rückgewinnung erfolgt.

Die Rückgewinnungsausrüstung muss funktionsfähig sein und Anweisungen für die vorhandene Ausrüstung enthalten und für die Rückgewinnung brennbarer Kältemittel geeignet sein.

Darüber hinaus muss ein Satz kalibrierter Waagen verfügbar und in einwandfreiem Zustand sein. Die Schläuche müssen mit leckfreien Trennkupplungen versehen sein und sich in gutem Zustand befinden. Vergewissern Sie sich vor dem Einsatz des Wiederherstellungsgerätes, dass es in einwandfreiem Zustand ist, ordnungsgemäß gewartet wurde und dass alle zugehörigen elektrischen Komponenten versiegelt sind, um im Falle einer Kältemittelfreisetzung eine Zündung zu verhindern. Wenden Sie sich im Zweifelsfall an den Hersteller.

Das rückgewonnene Kältemittel muss in der richtigen Rückgewinnungsflasche zum Kältemittellieferanten zurückgegeben werden, und der entsprechende Abfallübergabeschein muss angeordnet werden. Mischen Sie kein Kältemittel in Aufbereitungsgeräten und insbesondere nicht in Zylindern. Wenn Kompressoren oder Kompressorenöle entfernt werden sollen, stellen Sie sicher, dass sie auf ein akzeptables Niveau verringert wurden, um sicherzustellen, dass brennbares Kältemittel nicht im Schmiermittel verbleibt. Der Entlüftungsprozess muss vor der Rückgabe des Kompressors an den Lieferanten durchgeführt werden. Zur Beschleunigung dieses Vorgangs darf nur eine elektrische Beheizung des Verdichterkörpers eingesetzt werden. Wenn Öl aus einem System abgelassen wird, muss es sicher durchgeführt werden.

**HINWEIS:** Das Bedienfeld des von Ihnen erworbenen Geräts kann je nach Modell geringfügig abweichen. Bedienfeld



Abb. 1a



Abb. 1b

## Bedienfeld

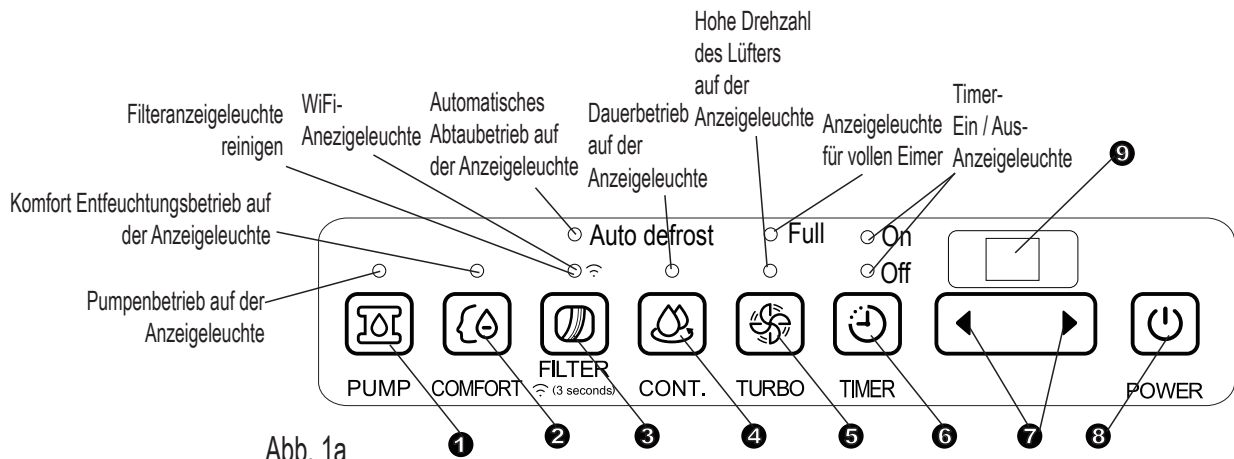
Wenn Sie die Taste drücken, um den Betriebsmodus zu ändern, gibt die Einheit einen Piepton aus, um anzuzeigen, dass der Modus geändert wird.

### 1 PUMP Bedienfeld (bei einigen Modellen)

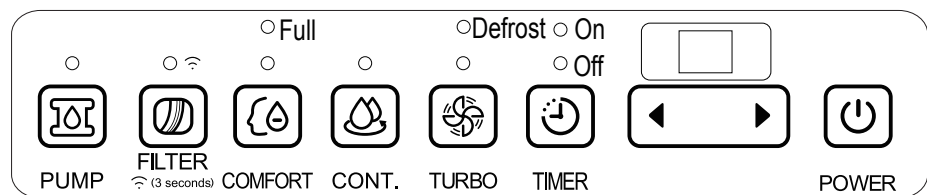
Drücken Sie, um den Pumpenbetrieb zu aktivieren.

**HINWEIS:** Stellen Sie sicher, dass der Pumpenablaufschlauch in der Einheit installiert ist und der kontinuierliche Ablaufschlauch von der Einheit entfernt wird, bevor der Pumpenbetrieb aktiviert wird. Wenn der Eimer voll ist, beginnt die Pumpe zu arbeiten. Informationen zum Entfernen des gesammelten Wassers finden Sie auf den nächsten Seiten.

Betreiben Sie die Pumpenfunktion nicht bei oder unter 0 °C (32 °F).

### 2 COMFORT Bedienfeld (optional)

Drücken Sie, um die Komfortentfeuchtung zu aktivieren.

**HINWEIS:** Bei diesem Betrieb kann die Luftfeuchtigkeit nicht eingestellt werden.

### 3 FILTER-Bedienfeld

Die Check-Filter-Funktion erinnert daran, den Luftfilter für einen effizienteren Betrieb zu reinigen. Das Filterlicht (Filterreinigungsleuchte) leuchtet nach 250 Betriebsstunden auf. Wenn Sie den Filter nach dem Reinigen zurücksetzen

möchten, drücken Sie auf das Filter-Bedienfeld. Das Licht geht aus.

Drücken Sie das Filter-Bedienfeld 3 Sekunden lang, wenn die Einheit ein- oder ausgeschaltet ist, um den Kabellosen Verbindungsmodus zu starten. Die LED ANZEIGE zeigt AP an, um anzuzeigen, dass Sie die kabellose Verbindung einstellen können und der Kompressor ausgeschaltet ist. Wenn die Verbindung (Router) innerhalb von 8 Minuten erfolgreich ist, verlässt die Einheit den kabellosen Verbindungsmodus automatisch und die Kabellose-Anzeige leuchtet auf und der Kompressor kehrt zum vorherigen Zustand zurück. Wenn die Verbindung innerhalb von 8 Minuten ausfällt, verlässt die Einheit automatisch die kabellosen Verbindungsmodus.

### 4 WEITER Bedienfeld

Drücken Sie, um den kontinuierlichen Entfeuchtungsbetrieb zu aktivieren.

### 5 TURBO-Bedienfeld

Steuerung der Lüftergeschwindigkeit. Drücken Sie, um entweder die hohe oder die normale Lüftergeschwindigkeit auszuwählen. Stellen Sie die Lüftersteuerung auf Hoch, um eine maximale Feuchtigkeitsentfernung zu erreichen. Wenn

die Luftfeuchtigkeit reduziert wurde und ein leiser Betrieb bevorzugt wird, stellen Sie die Lüftersteuerung auf Normal.

### 6 Timer-Bedienfeld

Drücken Sie diese Taste, um die Autostart- ◀ und ▶ Autostopp-Funktion in Verbindung mit den Tasten zu starten.

### 7 ◀▶ : Auf / Ab Bedienfeld

#### • Luftfeuchtigkeitssteuerung Bedienfelder

Die Luftfeuchtigkeit kann in einem Bereich von 35 % rF (relative Luftfeuchtigkeit) bis 85 % rF (relative Luftfeuchtigkeit) in Schritten von 5 % eingestellt werden. Für trockenere Luft drücken Sie ◀ das Bedienfeld und stellen Sie einen niedrigeren Prozentwert (%) ein.

Drücken Sie für die Luftklappe auf ▶ das Bedienfeld und stellen Sie einen höheren Prozentwert (%) ein.

#### • TIMER-Steuerung Bedienfeld einstellen

Verwenden Sie die AUF / Down-Bedienfeld, um die Autostart- und Auto-Stop-Zeit von 0,0 bis 24 einzustellen.

### 8 Ein/Ausschaltung-Bedienfeld

Drücken Sie, um den Luftentfeuchter ein- und auszuschalten.

### 9 Anzeige

Zeigt den eingestellten Feuchtigkeitsgrad in % von 35 % bis 85 % oder die automatische Start- / Stoppzeit (0~24)

während der Einstellung an und zeigt dann den tatsächlichen ( $\pm 5\%$  Genauigkeit) Raumfeuchtigkeitsgrad in einem Bereich von 30 % RH (relative Luftfeuchtigkeit) bis 90 % rF (relative Luftfeuchtigkeit).

### Fehlercodes und Schutzcode:

**AS--** Feuchte-Sensorfehler - Ziehen Sie die Einheit aus der Steckdose und stecken Sie es wieder ein. Wenn sich der Fehler wiederholt, wenden Sie sich an den Kundendienst.

**ES**-Röhrentemperatursensor des Verdampferfehlers-- Ziehen Sie den Stecker aus der Steckdose und stecken Sie ihn wieder ein. Wenn sich der Fehler wiederholt, rufen Sie den Kundendienst an.

**P2-** Der Eimer ist voll oder der Eimer ist nicht in der richtigen Position - Leeren Sie den Eimer und setzen Sie ihn in die richtige Position ein. (nur für die Einheit ohne Pumpenfunktion verfügbar)

**P2-** Eimer ist voll - Entleeren Sie den Eimer (nur für die Einheit mit Pumpenfunktion verfügbar)

**Eb-** Eimer ist entfernt oder nicht in der richtigen Position - Setzen Sie den Eimer in die richtige Position zurück. (nur für die Einheit mit Pumpenfunktion verfügbar)

## Andere Eigenschaften

### Eimer-Voll Leuchte

Leuchtet, wenn der Eimer entleert werden sollte.

### Automatische Abschaltung

Der Luftentfeuchter schaltet sich aus, wenn der Eimer voll ist oder wenn der Eimer entfernt wurde oder nicht in der richtigen Position eingesetzt wurde. Bei einigen Modellen läuft der Lüftermotor 30 Sekunden weiter.

### Automatisches Entfrosten

Wenn sich auf den Verdampferwindungen Frost ansammelt, wird der Verdichter ausgeschaltet und der Ventilator läuft weiter, bis der Frost verschwindet.

### Warten Sie 3 Minuten, bevor Sie den Betrieb fortsetzen

Nachdem die Einheit gestoppt wurde, kann sie in den nächsten 3 Minuten nicht erneut gestartet werden. Dies dient zum Schutz der Einheit. Der Betrieb startet automatisch nach 3 Minuten.

### Überprüfen Sie die Filterfunktion

Das System beginnt die Zeit zu zählen, sobald der Lüftermotor läuft. Die Filterprüfung kann nur aktiviert werden, wenn die Gesamtbetriebszeit 250 Stunden oder mehr erreicht. Die Zurücksetzen-Leuchte (Filter-Säubern-Anzeigeleuchte) blinkt einmal das Filter-Bedienfeld und die Zurücksetzen-Leuchte (Filter-Säubern-Anzeigeleuchte) erlischt.

### Automatischer Neustart

Wenn die Einheit aufgrund eines Stromausfalls unerwartet abbricht, wird sie mit der vorherigen Funktionseinstellung automatisch neu gestartet, sobald die Stromversorgung wiederhergestellt wird.

### Timer einstellen

- Wenn die Einheit eingeschaltet ist, drücken Sie zuerst die Timer-Taste. Die Anzeigeleuchte Timer-Aus leuchtet auf. Zeigt an, dass das Autostopp-Programm gestartet wurde. Drücken Sie die Taste erneut, die Zeitanzeige leuchtet. Zeigt an, dass das Autostart gestartet wurde.
- Wenn die Einheit ausgeschaltet ist, drücken Sie zuerst die

Timer-Taste. Die Anzeigeleuchte TIMER EIN leuchtet auf. Zeigt an, dass das Autostart-Programm gestartet wurde. Drücken Sie die Taste erneut, die Time AUS-Anzeigeleuchte leuchtet. Zeigt an, dass das Autostopp gestartet wurde.

- Halten Sie die AUF- oder AB-Taste gedrückt, um die Auto-Zeit in Schritten von 0,5 Stunden (bis zu 10 Stunden) und dann in Schritten von 1 Stunde bis zu 24 Stunden zu ändern. Die Steuerung zählt die verbleibende Zeit bis zum Start herunter.
- Die gewählte Zeit wird in 5 Sekunden registriert und das System kehrt automatisch zur vorherigen Luftfeuchtigkeitseinstellung zurück.
- Wenn die Autostart- und Auto-Stopp-Zeiten eingestellt sind, leuchten innerhalb derselben Programmsequenz die Anzeigeleuchten für die TIMER EIN AUS-Anzeige, um anzuzeigen, dass die EIN und AUS-Zeiten programmiert wurden.
- Wenn Sie die Einheit zu einer beliebigen Zeit EIN- oder AUSSCHALTEN oder die Timereinstellung auf 0,0 einstellen, wird die Auto-Start / Stop-Funktion abgebrochen.
- Wenn das LED-Anzeigefenster den Code von P2 anzeigt, wird die Auto-Start / Stop-Funktion auch abgebrochen.

## Identifikation der Teile

### Vorderseite

- ① Bedienfläche
- ② Feld
- ③ Wassereimer
- ④ Wasserstandfenster
- ⑤ Griff (beide Seiten)



Abb. 2

### Rückseite

- ① Kontinuierlicher Ablaufschlauchauslass
- ② Rollen
- ③ Netzkabel und Stecker
- ④ Netzkabelschnalle (im Wassereimer untergebracht), wird nur zur Lagerung der Einheit verwendet. Installiert wie gezeigt Abb. 3a))
- ⑤ Pumpenablaufschlauchauslass (einige Modelle ohne)
- ⑥ Luftaustrittsgitter
- ⑦ Luftfilter

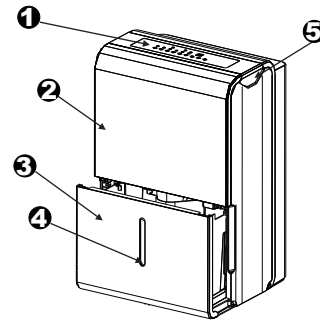

Abb. 3

**HINWEIS:** Alle Abbildungen in der Anleitung dienen nur zur Erläuterung. Die tatsächliche Form der von Ihnen erworbenen Einheit kann etwas abweichen, die Bedienvorgänge und Funktionen sind jedoch gleich.

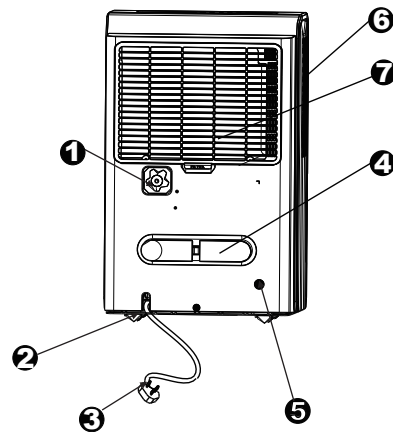
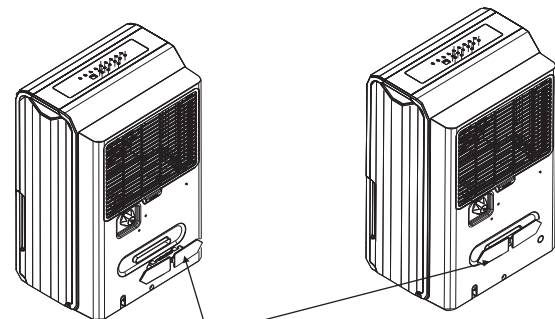

Stecken Sie die Netzkabelschnalle in die Einheit.

Abb. 3a

### Zubehör: (im Wassereimer der Einheit platziert)

Pumpenablassschlauch (1 Stück) (nur für die Einheit mit Pumpenfunktion)

Netzkabelschnalle (1 Stück)

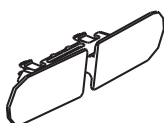

Innengewinde (1 Stück) (bei einigen Modellen)





## Aufstellung der Einheit

Ein Luftentfeuchter, der in einem Keller betrieben wird, hat einen geringen oder keinen Effekt beim Trocknen eines angrenzenden, geschlossenen Lagerbereichs, beispielsweise eines Schrankes, es sei denn, eine ausreichende Luftzirkulation erfolgt innerhalb und außerhalb des Bereichs.

- Verwenden Sie sie nicht im Freien.
- Dieser Entfeuchter ist nur für Wohnanwendungen in Innenräumen bestimmt. Dieser Luftentfeuchter sollte nicht für kommerzielle oder industrielle Anwendungen verwendet werden.
- Stellen Sie den Luftentfeuchter auf einen glatten, ebenen Boden, der stark genug ist, um die Einheit mit einem vollen Eimer Wasser zu tragen.
- Lassen Sie auf allen Seiten der Einheit mindestens 20 cm Freiraum, um eine gute Luftzirkulation zu gewährleisten.
- Stellen Sie die Einheit an einem Ort auf, an dem die Temperatur 5 °C (41 °F) nicht unterschreitet. Bei Temperaturen unter 5 °C (41 °F) können die Spulen mit Frost bedeckt werden, was die Leistung beeinträchtigen kann.
- Stellen Sie die Einheit nicht in die Nähe des Wäschetrockners, der Heizung oder des Heizkörpers.
- Verwenden Sie die Einheit, um Feuchtigkeitsschäden an Orten zu vermeiden, an denen Bücher oder Wertgegenstände gelagert werden.
- Verwenden Sie den Luftentfeuchter in einem Keller, um Feuchtigkeitsschäden zu vermeiden.
- Der Luftentfeuchter muss in einem geschlossenen Raum betrieben werden, um die beste Wirkung zu erzielen.
- Schließen Sie alle Türen, Fenster und andere Außenöffnungen zum Raum.



Abb. 4a

### Rollen (an vier Punkten an der Unterseite der Einheit installieren)

- Bewegen Sie die Rollen nicht mit Gewalt über den Teppich oder mit Wasser im Eimer. (Die Einheit kann umkippen und Wasser verschütten.)

HINWEIS: Rollen sind optional, aber gibt es keine einigen Modelle.

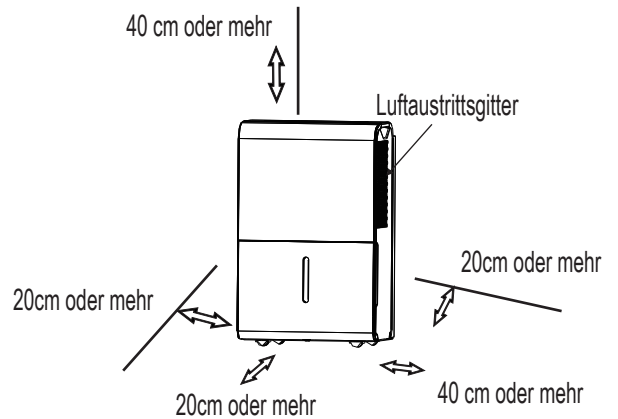
## **Bei Verwendung der Einheit**

- Wenn Sie den Luftentfeuchter zum ersten Mal verwenden, betreiben Sie die Einheit ununterbrochen während 24 Stunden.
- Diese Einheit ist für den Betrieb mit einem Arbeitsumfeld zwischen 5 °C/41 °F und 32 °C/90 °F und zwischen 30 % (rF) und 80 % (rF) ausgelegt.
- Wenn die Einheit ausgeschaltet wurde und schnell wieder eingeschaltet werden muss, warten Sie etwa drei Minuten, bis der korrekte Betrieb wieder aufgenommen wird.
- Schließen Sie den Luftentfeuchter nicht an eine Steckdose an, die auch für andere Elektrogeräte verwendet wird.
- Wählen Sie einen geeigneten Standort und stellen Sie sicher, dass Sie eine Steckdose leicht zugänglich haben.
- Stecken Sie die Einheit in eine Steckdose mit Erdungsanschluss.
- Vergewissern Sie sich, dass der Wassereimer richtig eingesetzt ist, da die Einheit sonst nicht ordnungsgemäß funktioniert.

**HINWEIS:** Wenn das Wasser im Eimer einen bestimmten Stand erreicht, bewegen Sie die Maschine vorsichtig, um ein Herunterfallen zu vermeiden.

## Das aufgefangene Wasser entleeren

Es gibt drei Möglichkeiten, gesammeltes Wasser zu entfernen.

### 1. Benutzung des Eimers

- Wenn der Eimer voll ist, leuchtet die Vollanzeige und die Digitalanzeige zeigt P2.
- Ziehen Sie den Eimer langsam heraus. Halten Sie die linken und rechten Griffe fest und ziehen Sie sie gerade heraus, damit kein Wasser verschüttet wird. Stellen Sie den Eimer nicht auf den Boden, da der Boden des Eimers uneben ist. Andernfalls kippt der Eimer um und das Wasser läuft ab.
- Entleeren Sie das Wasser und setzen Sie den Eimer zurück. Damit der Luftentfeuchter funktioniert, muss der Eimer fest installiert werden.
- Die Einheit stellt den ursprünglichen Zustand wieder her, wenn der Eimer in seiner korrekten Position aufgestellt wird.

### HINWEISE:

- Berühren Sie beim Entfernen des Eimers keine Teile im Inneren der Einheit. Andernfalls kann das Produkt beschädigt werden.
- Achten Sie darauf, den Eimer ganz in die Einheit zu drücken. Wenn Sie den Eimer gegen irgendetwas schlagen oder ihn nicht sicher einschieben, kann die Einheit nicht funktionieren.
- Wenn der Pumpenschlauch beim Entfernen des Eimers abfällt (siehe Abb. 7), müssen Sie den Pumpenschlauch ordnungsgemäß wieder in der Einheit installieren, bevor Sie den Eimer wieder in die Einheit einsetzen (siehe Abb. 8).
- Wenn Sie den Eimer herausnehmen, wenn Wasser in der Einheit ist, müssen Sie sie trocknen.
- Wenn die Einheit eingeschaltet ist und der Eimer eine Einheit piept acht Mal, und auf der Digitalanzeige wird Eb angezeigt.
- Wenn die Einheit ausgeschaltet ist und der Eimer entnommen wird, piept die Einheit acht Mal, und auf der Digitalanzeige wird Eb angezeigt.

1. Ziehen Sie den Eimer etwas heraus.



Abb. 5

2. Halten Sie den Eimer an beiden Seiten gleichmäßig fest und ziehen Sie ihn aus dem Gerät.

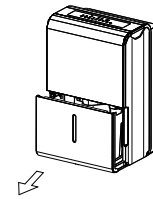

Abb. 6

3. Entleeren Sie das Wasser.

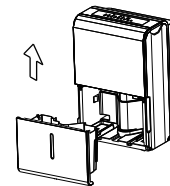
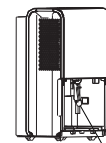

Pumpenschlauch fällt ab

Abb. 7

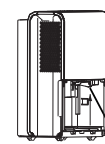

Installieren Sie den Pumpenschlauch richtig

Abb. 8

## Das aufgefangene Wasser entleeren

### 2. Kontinuierliche Entleerung

- Das Wasser kann automatisch in einen Bodenablauf entleert werden, indem die Einheit an einem Wasserschlauch (Id $\geq$  $\varnothing$ 5 / 16 Zoll, nicht im Lieferumfang enthalten) mit Innengewinde (ID: M = 1 Zoll, nicht im Lieferumfang enthalten) befestigt wird.

HINWEIS: Bei einigen Modellen ist das Ende mit Innengewinde enthalten

- Entfernen Sie die Kunststoffabdeckung vom hinteren Ablauf der Einheit und legen Sie sie beiseite. Führen Sie dann den Ablaufschlauch durch den Ablauf der Einheit und führen Sie den Ablaufschlauch zum Bodenablauf oder eine geeignete Ablaufvorrichtung. (Siehe Abb. 9 und Abb. 10)
- Wenn Sie die Plastikabdeckung entfernen und Wasser im hinteren Ablauf der Einheit ist, müssen Sie sie trocknen. Stellen Sie sicher, dass der Schlauch sicher ist, so dass keine Lecks vorhanden sind und das Ende des Schlauchs waagrecht oder nach unten gerichtet ist, damit das Wasser ruhig fließt.
- Richten Sie den Schlauch auf den Ablauf und stellen Sie sicher, dass keine Knicke vorhanden sind, die das Wasser zum Stoppen bringen. Stellen Sie sicher, dass der Wasserschlauch niedriger ist als der Ablaufschlauchauslass der Einheit.
- Wählen Sie die gewünschte Luftfeuchtigkeitseinstellung und Lüftergeschwindigkeit an der Einheit aus, damit die kontinuierliche Entleerung beginnen kann.

**HINWEIS:** Wenn die Funktion zur kontinuierlichen Entleerung nicht verwendet wird, entfernen Sie den Ablaufschlauch vom Auslass und trocknen Sie das Wasser im Ablauf des kontinuierlichen Ablaufschlauchs.



Abb. 9



Abb. 10

### 3. Pumpenentleerung (bei einigen Modellen)

- Das Wasser kann automatisch in einen Bodenablauf oder eine geeignete Entwässerungsvorrichtung entleert werden, indem der Pumpenablauf mit einem Pumpenablaufschlauch ( $\varnothing = 1/4$  Zoll, im Lieferumfang enthalten) angeschlossen wird.
- Entfernen Sie den kontinuierlichen Ablaufschlauch von der Einheit und bringen Sie die Kunststoffabdeckung durch Drehen im Uhrzeigersinn am kontinuierlichen Ablaufschlauchauslass der Einheit an. (Siehe Abb. 11)
- Setzen Sie den Pumpenablaufschlauch mindestens 15 mm tief in den Auslass des Pumpenablaufschlauchs ein (siehe Abb. 11), und führen Sie den Wasserschlauch dann zum Bodenablauf oder einer geeigneten Entwässerungsvorrichtung.
- Drücken Sie das Pumpen-Bedienfeld des Geräts, um den Pumpenbetrieb zu aktivieren. Wenn der Eimer voll ist, beginnt die Pumpe zu arbeiten.

**HINWEIS:** Die Pumpe kann starke Geräusche verursachen, wenn sie für 3~5 Minuten arbeitet. Es ist ein normales Phänomen.

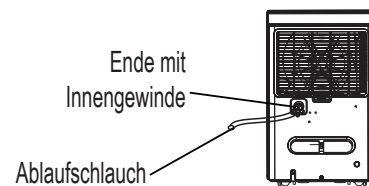
#### **Das aufgefangene Wasser entleeren**

- Stellen Sie sicher, dass der Schlauch sicher ist, damit keine Lecks auftreten.
- Richten Sie den Schlauch in Richtung Ablauf und stellen Sie sicher, dass keine Knicke vorhanden sind, die den Wasserfluss behindern.
- Stecken Sie das Ende des Schlauchs in den Ablauf und stellen Sie sicher, dass das Ende des Schlauchs waagrecht oder flach ist, damit das Wasser reibungslos fließen kann.
- Wählen Sie die gewünschte Luftfeuchtigkeit und Lüftergeschwindigkeit an der Einheit, damit die Pumpenentleerung beginnen kann.

**HINWEIS:** Der Pumpenbetrieb der Lampe blinkt mit 1 Hz, wenn die Pumpe einen Betriebsfehler aufweist. Bitte schalten Sie die Einheit aus und ziehen Sie das Netzkabel aus. Überprüfen Sie die folgenden Dinge:

- Reinigen Sie den Filter der Pumpe.
  - Nehmen Sie den Eimer aus der Einheit, nehmen Sie die Pumpe ab und reinigen Sie den Filter der Pumpe (siehe Abb. 12).



Abb. 11



Abb. 12

- Stellen Sie sicher, dass der Pumpenablassschlauch keinen Knick hat oder blockiert ist.
- Leeren Sie das Wasser aus dem Eimer.
- Bringen Sie den Pumpenschlauch wieder an, wenn er herunterfällt, und setzen Sie den Eimer ordnungsgemäß wieder ein. Schalten Sie die Einheit ein. Wenn sich der Fehler wiederholt, wenden Sie sich an den Kundendienst.

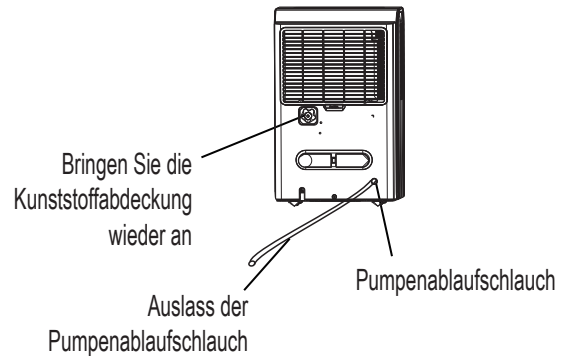
HINWEIS: Betreiben Sie die Pumpenfunktion nicht bei oder unter 0 °C (32 °F). Andernfalls wird Wasser zu Eis, das dazu führt, dass der Wasserschlauch verstopft ist und die Einheit versagt. Achten Sie darauf, den Eimer einmal pro Woche zu leeren, wenn Sie die Pumpenentleerungsfunktion verwenden. Wenn die Pumpenentleerung nicht verwendet wird, entfernen Sie den Pumpenablassschlauch vom Auslass.

- Drücken Sie den Auslass des Pumpenablassschlauchs hinein und nehmen Sie den Pumpenablassschlauch heraus (siehe Abb. 13). Stellen Sie sicher, dass das Wasser im Pumpenschlauch nicht auf den Boden tropft.

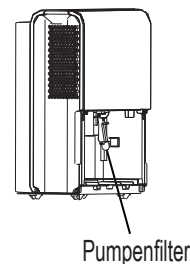

Abb. 13

## **Pflege und Reinigung des Luftentfeuchters**

**Schalten Sie den Luftentfeuchter aus und ziehen Sie den Stecker aus der Steckdose, bevor Sie ihn reinigen.**

### **1. Reinigen Sie das Gitter und das Gehäuse**

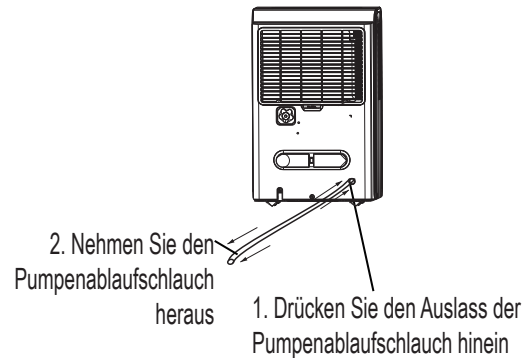
- Verwenden Sie Wasser und ein mildes Reinigungsmittel. Verwenden Sie keine Bleichmittel oder Scheuermittel.
- Spritzen Sie kein Wasser direkt auf die Haupteinheit. Andernfalls kann es zu einem elektrischen Schlag kommen, die Isolierung kann beschädigt werden oder die Einheit kann rosten.
- Die Lufteinlass- und Auslassgitter werden leicht verschmutzt. Verwenden Sie zum Reinigen einen Staubsauger oder eine Bürste.

### **2. Reinigen Sie den Eimer**

Reinigen Sie den Eimer alle paar Wochen, um Schimmelbildung, Mehltau und Bakterien zu vermeiden. Den Eimer teilweise mit klarem Wasser füllen und etwas mildes Reinigungsmittel hinzufügen. Schütteln Sie es im Eimer herum, leeren und spülen Sie es aus.

**HINWEIS:** Verwenden Sie keine Spülmaschine zum Reinigen des Eimers. Nach dem Reinigen muss der Eimer angebracht und fest sitzen, damit der Luftentfeuchter funktionieren kann.

### 3. Reinigen Sie den Luftfilter

- Entfernen Sie den Filter alle zwei Wochen entsprechend den normalen Betriebsbedingungen.
- Um den Filter zu entfernen, ziehen Sie den Filter nach außen (siehe Abb. 14).
- Waschen Sie den Filter mit klarem Wasser und trocknen Sie ihn dann.
- Setzen Sie den Filter wieder ein, stellen Sie den Eimer zurück.



Abb. 14

#### **VORSICHT:**

Den Luftentfeuchter NICHT ohne Filter betreiben, da er durch Schmutz und Flusen verstopft und die Leistung beeinträchtigt wird.

HINWEIS: HINWEIS: Das Gehäuse und die Vorderseite können mit einem ölfreien Tuch abgestaubt oder mit einem Tuch gewaschen werden, das mit einer Lösung aus warmem Wasser und einem milden Spülmaschinenmittel befeuchtet ist. Gründlich abspülen und trocken wischen. Verwenden Sie niemals scharfe Reinigungsmittel, Wachs oder Poliermittel an der Gehäusefront. Entfernen Sie unbedingt überschüssiges Wasser aus dem Tuch, bevor Sie die Bedienelemente abwischen. Überschüssiges Wasser in oder um die Bedienelemente kann zu Schäden an der Einheit führen.

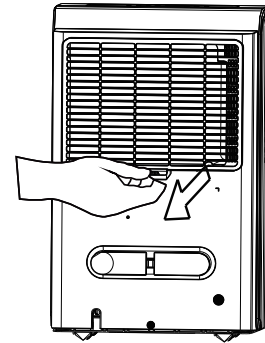
### 4. Wenn Sie die Einheit längere Zeit nicht benutzen

- Warten Sie nach dem Ausschalten der Einheit einen Tag, bevor Sie den Eimer leeren.
- Reinigen Sie die Haupteinheit, den Wassereimer und den Luftfilter.
- Wickeln Sie das Kabel mit der Netzkabelschnalle.
- Decken Sie die Einheit mit einer Plastiktüte ab.
- Lagern Sie die Einheit aufrecht an einem trockenen, gut belüfteten Ort.



Bevor Sie sich an den Kundendienst wenden, lesen Sie zuerst die nachstehende Tabelle.

Problem	Was ist zu überprüfen?
<p>Einheit startet nicht</p>	<ul style="list-style-type: none"> <li>• Stellen Sie sicher, dass der Stecker des Entfeuchters vollständig in die Steckdose geschoben ist.</li> <li>• Überprüfen Sie den Haussicherungs- / Schutzschalterkasten.</li> <li>• Der Luftentfeuchter hat sein voreingestelltes Niveau erreicht oder der Behälter ist voll.</li> <li>• Wassereimer ist nicht in der richtigen Position.</li> </ul>
<p>Der Luftentfeuchter trocknet die Luft nicht wie vorgesehen</p>	<ul style="list-style-type: none"> <li>• Nicht genügend Zeit gelassen, um die Feuchtigkeit zu entfernen.</li> <li>• Stellen Sie sicher, dass keine Vorhänge, Jalousien oder Möbel die Vorder- oder Rückseite des Luftentfeuchters blockieren.</li> <li>• Die Luftfeuchtigkeitssteuerung ist möglicherweise nicht niedrig genug eingestellt.</li> <li>• Stellen Sie sicher, dass alle Türen, Fenster und anderen Öffnungen sicher geschlossen sind.</li> <li>• Die Raumtemperatur ist zu niedrig und liegt unter 5 °C (41 °F).</li> <li>• Es gibt eine Kerosinheizung oder etwas, das Wasserdampf im Raum abgibt.</li> </ul>
<p>Die Einheit macht während des Betriebs ein lautes Geräusch</p>	<ul style="list-style-type: none"> <li>• Der Luftfilter ist verstopft.</li> <li>• Die Einheit ist geneigt, anstatt aufrecht zu stehen, wie es sein sollte.</li> <li>• Die Bodenfläche ist nicht eben.</li> </ul>
<p>Frost erscheint auf den Spulen</p>	<ul style="list-style-type: none"> <li>• Das ist normal. Der Luftentfeuchter verfügt über eine Funktion zum automatischen Abtauen.</li> </ul>
<p>Wasser am Boden</p>	<ul style="list-style-type: none"> <li>• Der Schlauch zum Anschluss oder die Schlauchverbindung kann lose sein.</li> <li>• Den Eimer dazu verwenden, Wasser zu sammeln, aber die hintere Ablassschraube wurde entfernt.</li> </ul>
<p>ES, AS oder P2 werden in der Anzeige angezeigt</p>	<ul style="list-style-type: none"> <li>• Dies sind Fehlercodes und Schutzcodes. Siehe den Abschnitt <b>STEUERBEDIENTFELDER AM ENTFEUCHTER</b>.</li> </ul>
<p>Der Pumpbetrieb der Lampe blinkt mit 1 Hz</p>	<ul style="list-style-type: none"> <li>• Reinigen Sie den Pumpenfilter.</li> <li>• Stellen Sie sicher, dass der Pumpenschlauch keine Kinken oder Blockierung aufweist.</li> <li>• Leeren Sie das Wasser aus dem Eimer.</li> </ul>

Al utilizar este deshumidificador en países europeos, debe seguirse la información mostrada a continuación:

**ELIMINACIÓN:** No se deshaga de este producto como residuo urbano sin clasificar. Estos residuos deben ser recolectados por separado para tratamiento especial.

Está prohibido deshacerse de este aparato como basura doméstica.

Para su eliminación, hay varias posibilidades:

- A) El ayuntamiento establece sistemas de recolección, por los que los residuos electrónicos pueden ser eliminados al menos sin coste para el usuario.
- B) Al comprar un producto nuevo, el vendedor se llevará el producto anterior al menos gratuitamente.
- C) El fabricante se llevará el aparato anterior para su eliminación al menos sin coste para el usuario.
- D) Dado que los productos viejos contienen material valioso, pueden venderse a chatreros.

La eliminación incontrolada de residuos en bosques y entornos naturales pone en peligro su salud si sustancias perjudiciales se filtran en aguas subterráneas y se integran en la cadena alimenticia.

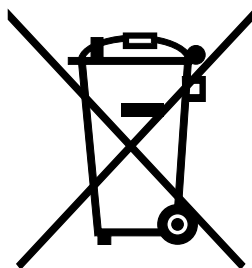

# CONTENIDOS

---

## **MEDIDAS DE SEGURIDAD**

Advertencia .....	2
PRECAUCIÓN.....	2
Información Eléctrica .....	4
Advertencias (sólo para los que usan refrigerante R290/R32).....	5

## **BOTONES DE CONTROL EN EL DESHUMIDIFICADOR**

Panel de control.....	12
Otras funciones .....	13

## **IDENTIFICACIÓN DE LAS PIEZAS**

Identificación de las piezas.....	15
Colocación de la unidad .....	16

## **FUNCIONAMIENTO DE LA UNIDAD**

Al usar la unidad.....	17
Retirar el agua acumulada .....	18

## **CUIDADO Y MANTENIMIENTO**

Cuidado y limpieza del deshumidificador .....	22
---	----

## **CONSEJOS PARA RESOLUCIÓN DE PROBLEMAS**

Consejos para resolución de problemas .....	24
---	----



### **Lea Este Manual**

En su interior, encontrará muchos consejos útiles sobre cómo usar y preservar correctamente su aire acondicionado. Tan sólo un pequeño cuidado preventivo por su parte puede ahorrarle mucho tiempo y dinero durante la vida útil de su aire acondicionado. Encontrará muchas soluciones a problemas comunes en la tabla de resolución de problemas. Si consulta nuestra tabla de resolución de problemas, puede que no necesite llamar a nuestro servicio técnico.



## MEDIDAS DE SEGURIDAD

Para prevenir lesiones del usuario u otras personas, y daños materiales, deben seguirse las instrucciones mostradas a continuación. Un uso incorrecto debido a no seguir las instrucciones puede causar lesiones o daños.

- La gravedad se clasifica por las siguientes indicaciones.

 <b>ADVERTENCIA</b>	Este símbolo indica la posibilidad de muerte o lesión grave.
 <b>PRECAUCIÓN</b>	Este símbolo indica la posibilidad de lesión o daño material.

- Los significados de los símbolos usados en este manual se muestran a continuación.

	Nunca haga esto.
	Haga esto siempre.

### ADVERTENCIA

<p> <b>No exceda la potencia del enchufe eléctrico o del dispositivo de conexión.</b></p> <ul style="list-style-type: none"> <li>● En caso contrario, podría causar una descarga eléctrica o un incendio debido a una generación de calor excesiva.</li> </ul>	<p> <b>No haga funcionar ni detenga la unidad insertando o tirando del enchufe del cable.</b></p> <ul style="list-style-type: none"> <li>● Podría causar una descarga eléctrica o un incendio debido a la generación de calor.</li> </ul>	<p> <b>No utilice un cable dañado o de potencia no especificada</b></p> <ul style="list-style-type: none"> <li>● Podría causar una descarga eléctrica o un incendio.</li> </ul>
<p> <b>No modifique la longitud del cable ni comparta el enchufe con otros aparatos.</b></p> <ul style="list-style-type: none"> <li>● Podría causar una descarga eléctrica o un incendio debido a la generación de calor.</li> </ul>	<p> <b>No conecte ni desconecte el enchufe con las manos húmedas o mojadas.</b></p> <ul style="list-style-type: none"> <li>● Podría causar una descarga eléctrica.</li> </ul>	<p> <b>No coloque la unidad cerca de una fuente de calor.</b></p> <ul style="list-style-type: none"> <li>● Las piezas de plástico podrían derretirse e incendiarse.</li> </ul>
<p> <b>Desconecte la unidad en caso de sonido u olor extraño, o si sale humo.</b></p> <ul style="list-style-type: none"> <li>● Podría causar una descarga eléctrica o un incendio.</li> </ul>	<p> <b>Nunca debe intentar desmontar o reparar la unidad usted mismo.</b></p> <ul style="list-style-type: none"> <li>● Podría causar fallos en la máquina o una descarga eléctrica.</li> </ul>	<p> <b>Antes de limpiar la unidad, apáguela y desenchúfela.</b></p> <ul style="list-style-type: none"> <li>● Podría causar una descarga eléctrica o lesiones.</li> </ul>
<p> <b>No utilice la máquina cerca de gas inflamable o combustibles, como gasolina, benceno, disolvente, etc.</b></p> <ul style="list-style-type: none"> <li>● Podría causar una explosión o un incendio.</li> </ul>	<p> <b>No beba ni use el agua filtrada de la unidad.</b></p> <ul style="list-style-type: none"> <li>● Tiene contaminantes que podrían hacerle enfermar.</li> </ul>	<p> <b>No retire el depósito de agua durante el funcionamiento.</b></p> <ul style="list-style-type: none"> <li>● Podría evitar que el depósito proteja la unidad y causar una descarga eléctrica.</li> </ul>

**⚠ PRECAUCIÓN**

<p><b>⊘ No utilice la unidad en espacios pequeños.</b></p>	<p><b>⊘ No coloque la unidad en lugares donde podría ser salpicada por agua.</b></p>	<p><b>① Coloque la unidad en el suelo, sobre un lugar nivelado y robusto.</b></p>
<ul style="list-style-type: none"> <li>● La falta de ventilación puede causar sobrecalentamiento e incendios.</li> </ul>	<ul style="list-style-type: none"> <li>● El agua podría entrar en la unidad y afectar al aislamiento. Podría causar una descarga eléctrica o un incendio.</li> </ul>	<ul style="list-style-type: none"> <li>● Si la unidad vuelca, podría causar que el agua se derrame y provoque daños materiales, o cause una descarga eléctrica o un incendio.</li> </ul>

**⚠ PRECAUCIÓN**

<p><b>⊘ No tape las aberturas de entrada o descarga con trapos o toallas.</b></p>	<p><b>① Debe tenerse cuidado si se utiliza la unidad en habitaciones con las siguientes personas:</b></p>	<p><b>⊘ No la utilice en zonas en las que se manejen productos químicos.</b></p>
<ul style="list-style-type: none"> <li>● Una falta de circulación de aire puede causar sobrecalentamiento e incendios.</li> </ul>	<ul style="list-style-type: none"> <li>● Bebés, niños, personas mayores, y personas no sensibles a la humedad.</li> </ul>	<ul style="list-style-type: none"> <li>● Esto deteriorará la unidad debido a los productos químicos y diluyentes disueltos en el aire.</li> </ul>
<p><b>⊘ Nunca meta los dedos u objetos extraños en rejillas o aberturas. Ponga especial atención en avisar a los niños de estos peligros.</b></p>	<p><b>⊘ No coloque objetos pesados sobre el cable y asegúrese de que el cable no esté comprimido.</b></p>	<p><b>⊘ No se suba ni se siente sobre la unidad.</b></p>
<ul style="list-style-type: none"> <li>● Podría causar una descarga eléctrica o fallos en el aparato.</li> </ul>	<ul style="list-style-type: none"> <li>● Hay peligro de incendio o descarga eléctrica.</li> </ul>	<ul style="list-style-type: none"> <li>● Podría lesionarse si usted o la unidad se caen.</li> </ul>
<p><b>① Inserte siempre los filtros de forma segura. Limpie los filtros cada dos semanas.</b></p>	<p><b>① Si entra agua en la unidad, apáguela y desconéctela, y contacte con un técnico de servicio cualificado.</b></p>	<p><b>⊘ No coloque macetas u otros recipientes de agua sobre la unidad.</b></p>
<ul style="list-style-type: none"> <li>● Un funcionamiento sin filtros podría causar fallos.</li> </ul>	<ul style="list-style-type: none"> <li>● Podría causar fallos del aparato o accidentes.</li> </ul>	<ul style="list-style-type: none"> <li>● El agua podría derramarse dentro de la unidad, causando fallo del aislamiento y descargas eléctricas o incendios.</li> </ul>

**⚠ PRECAUCIÓN**

- Este aparato puede ser utilizado por niños de 8 años o más y por personas con capacidades mentales, físicas o sensoriales reducidas o limitadas, o carentes de experiencia y conocimiento si han recibido formación o supervisión sobre el uso seguro del aparato y comprenden los peligros que implica. Los niños no deben jugar con el aparato. La limpieza y el mantenimiento no deben ser realizados por niños sin supervisión (aplicable para los países europeos)
- Este aparato no está diseñado para ser usado por personas (niños incluidos) con capacidades mentales, físicas o sensoriales reducidas o limitadas, o carentes de experiencia y conocimiento, a no ser que hayan recibido formación o supervisión sobre el

uso del aparato por una persona responsable de su seguridad. Los niños deben ser vigilados para asegurarse de que no jueguen con el aparato (aplicable para los países no europeos).

- Si el cable de alimentación está dañado, debe ser reemplazado por el fabricante, su servicio técnico u otra persona de cualificación similar, para evitar riesgos.
- El aparato debe ser instalado de acuerdo con las leyes nacionales sobre cableado.
- Los aparatos con calentador eléctrico deben estar al menos a 1 metro de distancia de materiales combustibles.
- Contacte con el servicio técnico autorizado para la reparación o el mantenimiento de esta unidad.
- No utilice el enchufe si está flojo o dañado.
- No utilice su aire acondicionado en habitaciones húmedas, como baños o cuartos de lavado.
- No utilice este producto para otras funciones que no sean las descritas en este manual de instrucciones.
- Contacte con un instalador cualificado para la instalación de esta unidad.
- Si el aire acondicionado recibe un golpe durante su uso, apague la unidad y desenchúfela inmediatamente de la toma de corriente. Revise visualmente la unidad para asegurarse de que no tenga daños. Si sospecha que la unidad ha sido dañada, solicite la asistencia de un técnico o del servicio al cliente.
- En caso de tormentas, debe cortarse el suministro eléctrico para evitar daños a la máquina debidos a los rayos.
- Para reducir el riesgo de incendios o descargas eléctricas, no utilice este ventilador con cualquier dispositivo de control de velocidad de estado sólido.
- No pase el cable por debajo de alfombras. No tape el cable con alfombras, tapetes o cubiertas similares. No pase el cable por debajo de muebles o electrodomésticos. Disponga el cable lejos de zonas transitadas, donde no se pueda tropezar con él.
- No abra la unidad durante su funcionamiento.
- Al retirar el filtro de aire, no toque las partes metálicas de la unidad.
- Sujete el enchufe por el cabezal al retirarlo de la toma de corriente.

### Información Eléctrica

- La placa del fabricante está situada en el panel trasero de la unidad datos eléctricos y otros datos técnicos específicos de esta unidad.
- Asegúrese de que la unidad esté conectada correctamente a una toma de tierra. Para minimizar riesgos de descargas e incendios, es importante una toma de tierra adecuada. El cable de alimentación eléctrica está equipado con un enchufe con toma de tierra de tres espigas como medida de protección contra el riesgo de descargas.
- Su unidad debe ser utilizada con una toma de corriente de pared conectada a tierra correctamente. Si la toma de corriente de pared que pretende utilizar no está conectada a tierra correctamente o protegida por un fusible de acción retardada o por un disyuntor de circuito (el fusible o el interruptor de circuito requeridos son determinados por la corriente máxima de la unidad. La corriente máxima está indicada en la placa situada en la unidad), haga que un electricista cualificado instale el receptáculo correcto.
- Asegúrese de que el receptáculo del enchufe sea accesible tras la instalación de la unidad.
- **No utilice alargadores de cable ni adaptadores con esta unidad.** De todas formas, si fuera necesario utilizar un alargador, utilice sólo uno certificado como alargador de cable "para deshumidificador" (disponible en la mayoría de ferreterías).

- Para evitar la posibilidad de lesiones personales, desenchufe siempre la unidad antes de su instalación y/o reparación.
- Todo el cableado debe realizarse estrictamente de acuerdo con el diagrama de cableado en el deflector central de la unidad (tras el depósito de agua).

### **Tenga en cuenta las especificaciones del fusible.**

La placa de circuito (PCB) de la unidad está diseñada con un fusible para proporcionar protección contra sobrecargas. Las especificaciones del fusible están grabadas en la placa del circuito, y son: T 3.15A/250V (o 350V), etc.

NOTA: Todas las imágenes de este manual tienen sólo fines explicativos. La forma real de la unidad que usted ha comprado puede ser ligeramente diferente, pero la operación y las funciones son las mismas.

### Nota Sobre Gases Fluorados

- Los gases fluorados de efecto invernadero están contenidos en equipamiento sellado herméticamente. Para información específica sobre el tipo, la cantidad y el CO<sub>2</sub> equivalente en toneladas de los gases fluorados de efecto invernadero (en algunos modelos), por favor consulte la etiqueta correspondiente en la propia unidad.
- La instalación, el servicio técnico, el mantenimiento y la reparación de esta unidad deben ser realizados por un técnico certificado.
- La desinstalación y el reciclaje del producto deben ser realizados por un técnico certificado.



### **ADVERTENCIAS (sólo para los que usan refrigerante R290/R32)**

- No utilice otros medios para acelerar el proceso de descongelación o para limpiar que no sean los recomendados por el fabricante.
- El aparato debe guardarse en una habitación sin fuentes de ignición en continuo funcionamiento (por ejemplo: llamas abiertas, aparatos de gas o calentadores eléctricos en funcionamiento).
- No perforar ni quemar.
- Tenga en cuenta que los refrigerantes podrían ser inodoros.
- El aparato debe ser instalado, utilizado y guardado en una habitación con un área de más de 4 m<sup>2</sup>.
- Debe tenerse en cuenta el cumplimiento de las regulaciones nacionales sobre gas.
- Mantenga las aberturas de ventilación libres de obstáculos.  
El aparato debe ser guardado para evitar que haya daños mecánicos.
- Una alerta de que el aparato debe ser guardado en una zona bien ventilada en la que el tamaño de la habitación se corresponda con el área de la habitación especificada para el funcionamiento.
- Cualquier persona implicada en el trabajo o el desmontaje de un circuito refrigerante debe poseer un certificado válido de una autoridad evaluadora acreditada por la industria, que valida su competencia para manejar refrigerantes de forma segura de acuerdo con una especificación de evaluación reconocida por la industria.
- El servicio técnico sólo debe ser realizado de acuerdo a las recomendaciones del fabricante del equipo. El mantenimiento y la reparación que requieran la asistencia de otro personal cualificado deben ser realizados bajo la supervisión de la persona competente en el uso de refrigerantes inflamables.





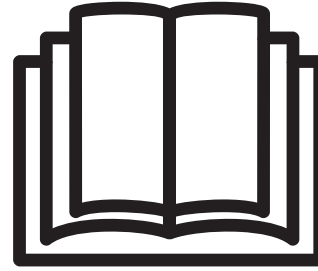

Precaución: Riesgo de incendio/materiales inflamables  
(Sólo requerido para unidades R32/R290)



**AVISO IMPORTANTE:** Lea atentamente este manual antes de instalar o utilizar su nueva unidad. Asegúrese de conservar este manual para futuras consultas.

Explicación de los símbolos mostrados en la unidad (sólo para la unidad que usa el refrigerante R32/R290):

	ADVERTENCIA	Este símbolo indica que este aparato usa un refrigerante inflamable. Si el refrigerante se fuga y se expone a una fuente de ignición externa, hay riesgo de incendio.
	PRECAUCIÓN	Este símbolo indica que la operación manual debe realizarse con cuidado.
	PRECAUCIÓN	Este símbolo indica que una persona del servicio técnico debería manejar este equipo consultando el manual de instalación.
	PRECAUCIÓN	Este símbolo indica que hay información disponible en el manual de operación o en el manual de instalación.

**⚠️ ADVERTENCIAS (sólo para usar el refrigerador R290/R32)**

**1. Transporte de equipo que contiene refrigerantes inflamables**

Consulte las regulaciones de transporte

**2. El marcado de este equipo utiliza signos**

Consulte las regulaciones locales

**3. Eliminación de equipos que utilizan refrigerantes inflamables**

Consulte las regulaciones nacionales

**4. Almacenamiento de equipo/aparatos**

El almacenamiento del equipo debe realizarse de acuerdo con las instrucciones del fabricante.

**5. Almacenamiento de equipo embalado (no vendido)**

Debe protegerse del embalaje de almacenamiento para que no haya daño mecánico que cause fugas de la carga del refrigerante.

El número máximo de piezas del equipo que se permiten almacenar juntas será determinado por las regulaciones locales.

**6. Información de revisión**

1) Comprobaciones de la zona

Antes de comenzar a trabajar con sistemas que contengan refrigerantes inflamables, deben realizarse comprobaciones de seguridad para asegurarse de que el riesgo de ignición está minimizado. Para la reparación del sistema de refrigeración, deben tomarse las siguientes precauciones antes de realizar trabajos en el sistema.



### 2) Procedimiento de trabajo

El trabajo debe ser realizado bajo un procedimiento controlado para minimizar el riesgo de que haya vapor o gas inflamable mientras se realiza el trabajo.

### 3) Zona de trabajo general

Todo el personal de mantenimiento y otras personas trabajando en la zona local deben ser instruidas en la naturaleza del trabajo que se está realizando. Debe evitarse trabajar en espacios reducidos. La zona alrededor del espacio de trabajo debe ser marcada. Asegúrese de que las condiciones dentro de la zona son seguras mediante el control de material inflamable.

### 4) Comprobación de presencia de refrigerante

La zona debe ser revisada con un detector de refrigerante adecuado antes y durante el trabajo, para asegurar que el técnico está al corriente de los potenciales ambientes inflamables. Asegúrese de que el equipo de detección de fugas usado es apto para refrigerantes inflamables, p. ej. no chispeante, sellado adecuadamente o intrínsecamente seguro.

### 5) Presencia de extintor de incendios

Si se va a realizar algún trabajo en caliente en el equipo de refrigeración o en alguna pieza vinculada, debe tenerse a mano equipo de extinción de incendios. Tenga un extintor de incendios de polvo seco o de CO<sub>2</sub> junto a la zona de carga.

### 6) Sin fuentes de ignición

Ninguna persona que realice trabajos relacionados con un sistema de refrigeración que impliquen exposición a alguna tubería que contiene o ha contenido refrigerante inflamable debe usar cualquier fuente de ignición de tal forma que puede provocar riesgo de incendios o explosiones. Todas las posibles fuentes de ignición, incluyendo cigarrillos, deben mantenerse suficientemente lejos del lugar de instalación, reparación, retirada y eliminación, durante las que el refrigerante inflamable puede ser liberado al espacio circundante. Antes de realizarse el trabajo, la zona alrededor del equipo debe ser examinada para asegurarse de que no haya peligro de incendio ni riesgo de ignición. Deben mostrarse señales de No Fumar.

### 7) Zona ventilada

Asegúrese de que la zona esté al aire libre o suficientemente ventilada antes de desmontar el sistema o realizar cualquier trabajo en caliente. Debe mantenerse un nivel de ventilación durante el periodo en el que se realiza el trabajo. La ventilación debe dispersar de forma segura cualquier refrigerante liberado y preferiblemente expulsarlo externamente a la atmósfera.

### 8) Comprobaciones del equipo de refrigeración

Cuando se cambian componentes eléctricos, éstos deben ser aptos para la finalidad y tener la especificación correcta. Deben seguirse en todo momento las pautas de mantenimiento y servicio técnico del fabricante. Si tiene dudas, consulte al departamento técnico del fabricante.

Deben aplicarse las siguientes comprobaciones a las instalaciones en las que se usen refrigerantes inflamables:

El tamaño de carga es acorde al tamaño de la habitación en la que se instalan las piezas que contienen el refrigerante;

La maquinaria y las salidas de ventilación funcionan correctamente y no están bloqueadas;

Si se está usando un circuito refrigerante indirecto, debe revisarse la presencia de refrigerante en el circuito secundario;

Las marcas del equipo sigue siendo visibles y legibles; Las marcas y los signos que son ilegibles deben ser corregidos;

La tubería o los componentes de refrigeración están instalados en una posición en la que es improbable que sean expuestos a cualquier sustancia que pueda corroer componentes que contienen refrigerantes, a no ser que los componentes estén fabricados de

materiales que son inherentemente resistentes a la corrosión o que están adecuadamente protegidos contra la corrosión.

### 9) Comprobaciones de los dispositivos eléctricos

La reparación y el mantenimiento de los componentes eléctricos debe incluir comprobaciones de seguridad iniciales y procedimientos de inspección de componentes. Si hay un defecto que puede comprometer la seguridad, entonces no se debe conectar al circuito ningún suministro eléctrico hasta que no sea solucionado satisfactoriamente. Si el defecto no puede ser corregido inmediatamente pero es necesario seguir la operación, debe usarse una solución temporal adecuada. El propietario del equipo debe ser informado para que todas las partes estén avisadas.

Las comprobaciones de seguridad iniciales deben incluir:

Que los condensadores estén descargados: esto debe realizarse de forma segura para evitar cualquier posibilidad de que haya chispas;

Que no haya componentes eléctricos cargados y que el cableado no sea expuesto durante la carga, recuperación o purgado del sistema;

Que haya continuidad en la toma de tierra.

### 7. Reparaciones de componentes sellados

1) Durante las reparaciones de componentes sellados, todos los suministros eléctricos deben ser desconectados del equipo con el que se está trabajando antes de retirar cualquier cubierta sellada, etc. Si es absolutamente necesario tener suministro eléctrico al equipo durante la reparación, entonces debe colocarse una forma de detección de fugas en funcionamiento permanente en el punto más crítico para alertar de una potencial situación de riesgo.

2) Debe prestarse particular atención a lo siguiente para asegurarse de que, reparando los componentes eléctricos, la carcasa no es alterada de tal modo que el nivel de protección se vea afectado.

Esto debe incluir el daño a los cables, un número excesivo de conexiones, terminales no acordes a la especificación original, daño a las juntas, montaje incorrecto de prensaestopas, etc.

Asegúrese de que el aparato esté montado correctamente.

Asegúrese de que las juntas o los materiales de sellado no se hayan degradado de modo que ya no sirvan para el propósito de evitar el ingreso de atmósferas inflamables. Las piezas de repuesto deben cumplir con las especificaciones del fabricante.

NOTA: El uso de sellante de silicona podría inhibir la efectividad de algunos tipos de equipos de detección de fugas. Aquellos componentes intrínsecamente seguros no tienen que ser aislados antes de trabajar con ellos.

### 8. Reparación de componentes intrínsecamente seguros

No aplique al circuito cargas inductivas permanentes o de capacitancia sin asegurarse de que esto no excederá el voltaje permisible y la corriente permitida para el equipo usado. Los componentes intrínsecamente seguros son los únicos en los que se puede trabajar en un atmósfera inflamable. El aparato de comprobación debe estar configurado correctamente.

Reemplace los componentes sólo con piezas especificadas por el fabricante. Otras piezas podrían provocar la ignición del refrigerante en la atmósfera debido a una fuga.

### 9. Cableado

Compruebe que el cableado no esté gastado, corroído, bajo presión excesiva, vibración, bordes afilados o cualquier otro efecto ambiental adverso. La comprobación también debe tener en cuenta los efectos del tiempo o de la vibración continua de fuentes como compresores o ventiladores.

### 10. Detección de refrigerantes inflamables

Bajo ninguna circunstancia deben usarse potenciales fuentes de ignición para la búsqueda o detección de fugas de refrigerante. No debe usarse una antorcha de haluro (ni cualquier otro detector que use una llama desnuda).

### 11. Métodos de detección de fugas

Los siguientes métodos de detección de fugas se consideran aceptables para sistemas que contienen refrigerantes inflamables. Se deben usar detectores de fugas electrónicos para detectar refrigerantes inflamables, pero la sensibilidad podría no ser adecuada, o podrían necesitar ser recalibrados. (El equipo de detección debe ser calibrado en una zona libre de refrigerantes.) Asegúrese de que el detector no es una fuente de ignición potencial y que es apto para el refrigerante usado. El equipo de detección de fugas debe fijarse a un porcentaje del límite más bajo de inflamabilidad del refrigerante, y debe calibrarse para el refrigerante utilizado y confirmarse el porcentaje adecuado de gas (máximo 25%). Los fluidos de detección de fugas son aptos para uso con la mayoría de refrigerantes pero debe evitarse el uso de detergentes que contienen cloro ya que el cloro podría reaccionar con el refrigerante y corroer las tuberías de cobre. Si se sospecha de una fuga, todas las llamas desnudas deben ser eliminadas/apagadas. Si se encuentra una fuga de refrigerante que requiere ser soldada, todo el refrigerante debe ser recuperado por el sistema, o aislado (cerrando válvulas) en una parte del sistema lejos de la fuga. Entonces debe purgarse nitrógeno sin oxígeno a través del sistema tanto antes como durante el proceso de soldadura.

### 12. Extracción y evacuación

Al penetrar en el circuito refrigerante para hacer reparaciones o para cualquier otro fin, deben usarse procedimientos convencionales. Sin embargo, es importante que se siga la mejor práctica ya que hay que tener en cuenta la inflamabilidad. Debe cumplirse el siguiente procedimiento:

Retirar el refrigerante;

Purgar el circuito con gas inerte;

Evacuar;

Purgar de nuevo con gas inerte;

Abrir el circuito cortando o soldando.

La carga de refrigerante debe ser recuperada en los cilindros de recuperación correctos. El sistema debe ser purgado con nitrógeno sin oxígeno para considerar la unidad segura. Puede que este proceso deba ser repetido varias veces. No debe usarse oxígeno ni aire comprimido para esta tarea.

El purgado se consigue deshaciendo el vacío del sistema con nitrógeno sin oxígeno y continuando el llenado hasta alcanzar la presión de trabajo, después descargando a la atmósfera, y finalmente volviendo a hacer el vacío. Este proceso debe repetirse hasta que no quede refrigerante en el sistema. Cuando se use la carga final de nitrógeno sin oxígeno, el sistema debe ser descargado hasta la presión atmosférica para permitir que se pueda realizar el trabajo. Esta operación es absolutamente vital si se van a realizar operaciones de soldadura en las tuberías.

Asegúrese de que la salida de la bomba de vacío no esté cerca de fuentes de ignición y de que haya ventilación.

### 13. Procedimientos de carga

Además de los procedimientos de carga convencionales, deben cumplirse los siguientes requerimientos. Asegúrese de que no haya contaminación de los diferentes refrigerantes al utilizar el equipo de carga. Los tubos o mangueras deben ser lo más cortos posibles para minimizar la cantidad de refrigerante contenido en ellos.

Los cilindros deben mantenerse en vertical.

Asegúrese de que el sistema de refrigeración está conectado a tierra antes de cargar el sistema con refrigerante. Etiquete el sistema al completar la carga (si no lo está ya).

Debe tenerse sumo cuidado de no sobrellenar el sistema de refrigeración.

Debe probarse la presión del sistema con nitrógeno sin oxígeno antes de recargarlo. Deben realizarse una prueba de fugas del sistema al completar la carga pero antes de su puesta en marcha. Debe realizarse otra prueba de fugas antes de abandonar el lugar.

### 14. Desmantelamiento

Antes de realizar este procedimiento, es esencial que el técnico esté completamente familiarizado con el equipo y todos sus pormenores. Se recomienda que todos los refrigerantes sean recuperados de forma segura. Antes de realizar la tarea, debe recogerse una muestra de aceite y refrigerante en caso de que se requiera su análisis antes de reutilizar el refrigerante. Es esencial que haya energía eléctrica disponible antes de comenzar la tarea.

- a) Familiarícese con el equipo y su funcionamiento.
- b) Aisle eléctricamente el sistema.
- c) Antes de comenzar el procedimiento, asegúrese de que:

Haya disponible un equipo de manipulación mecánica, si se requiere, para manipular los cilindros de refrigerante;

Todo el equipo de protección personal esté disponible y se use correctamente;

El proceso de recuperación sea supervisado en todo momento por una persona competente;

Los cilindros y el equipo de recuperación sean conformes a los estándares adecuados.

- d) Descargue mediante bombeo el sistema refrigerante, si es posible.
- e) Si no es posible hacer el vacío, disponga un colector para que el refrigerante pueda retirarse desde varias partes del sistema.
- f) Asegúrese de que el cilindro esté situado en la báscula antes de realizar la recolección.
- g) Encienda la máquina de recolección y hágala funcionar de acuerdo a las instrucciones del fabricante.
- h) No sobrellene los cilindros. (No cargue líquido a más del 80% del volumen).
- i) No exceda la presión de trabajo máxima del cilindro, ni siquiera temporalmente.
- j) Cuando los cilindros hayan sido llenados correctamente y el proceso haya sido completado, asegúrese de que los cilindros y el equipo sean retirados rápidamente del lugar y de que se cierren todas las válvulas de aislamiento del equipo.
- k) El refrigerante recuperado no debe cargarse en otro sistema de refrigeración a no ser que haya sido limpiado y revisado.

### 15. Etiquetado

El equipo debe ser etiquetado indicando que ha sido desmantelado y vaciado de refrigerante. La etiqueta debe ser fechada y firmada. Asegúrese de que haya etiquetas en el equipo indicando que éste contiene refrigerante inflamable.

### 16. Recolección

Al retirar refrigerante de un sistema, ya sea para reparación o desmantelamiento, se recomienda que todos los refrigerantes se retiren de forma segura.

Al transferir refrigerante a los cilindros, asegúrese de que sólo se utilicen cilindros de recuperación de refrigerante adecuados.

Asegúrese de que haya disponible el número correcto de cilindros para contener toda la carga del sistema. Todos los cilindros que se usen deben ser designados para el refrigerante recuperado y etiquetados para ese refrigerante (p. ej. cilindros especiales para la recolección de refrigerante). Los cilindros deben tener válvulas de descarga de presión y llaves de paso vinculadas en buenas condiciones de funcionamiento. Los cilindros de recuperación vacíos son evacuados y, si es posible, enfriados antes de la recolección.

El equipo de recuperación debe estar en buenas condiciones de funcionamiento, con un conjunto de instrucciones sobre el equipo a mano y debe ser apto para la recolección de refrigerantes inflamables.

Además, debe haber un conjunto de básculas disponibles y en buenas condiciones de funcionamiento. Las mangueras deben estar completas, con empalmes de desconexión libres de fugas y en buenas condiciones. Antes de usar la máquina de recolección, compruebe que esté en buenas condiciones de funcionamiento, ha sido conservada adecuadamente y que todos los componentes eléctricos asociados estén sellados para evitar la ignición en caso de liberación de refrigerante. Consulte al fabricante en caso de duda.

El refrigerante recolectado debe ser devuelto al proveedor de refrigerante en el cilindro de recolección correcto, con la nota de transferencia de residuos correspondiente. No mezcle refrigerantes en unidades de recolección y especialmente no en cilindros. Si hay que retirar los compresores o los aceites de compresor, asegúrese de que hayan sido vaciados hasta un nivel aceptable para cerciorarse de que no queda refrigerante inflamable dentro del lubricante. El proceso de vaciado debe realizarse antes de devolver el compresor a los proveedores. Sólo se puede aplicar calor eléctrico al cuerpo del compresor para acelerar este proceso. Cuando se drena aceite de un sistema, puede realizarse de forma segura.

## BOTONES DE CONTROL EN EL DESHUMIDIFICADOR

**NOTA:** El panel de control de la unidad que usted ha comprado podría diferir ligeramente según los modelos. Botones de control

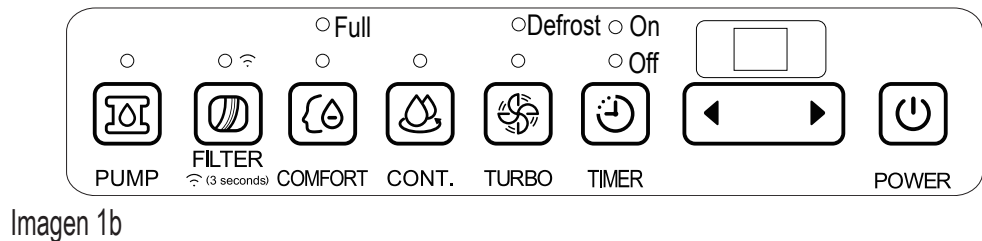
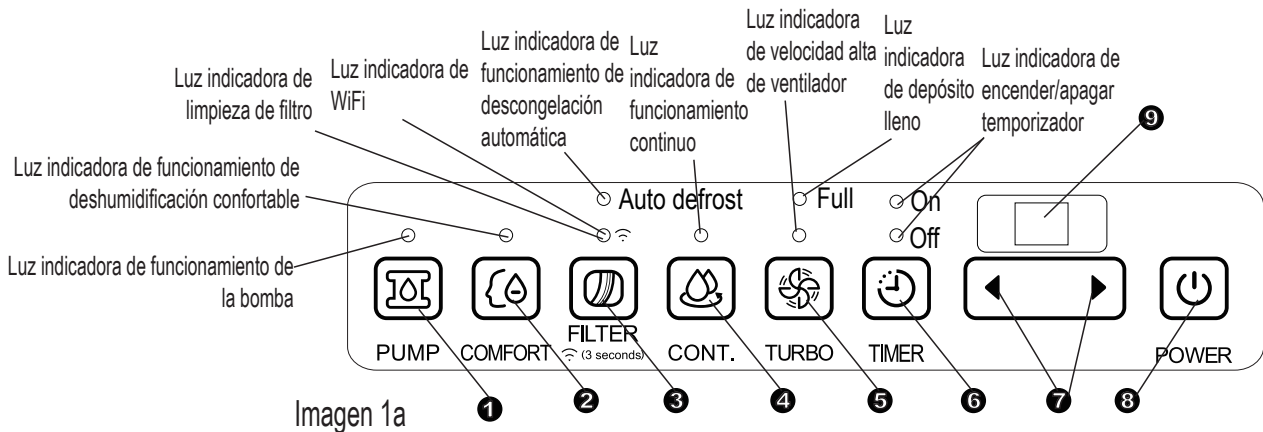

### Botones de control

Al pulsar el botón para cambiar de modo de funcionamiento, la unidad emitirá un pitido para indicar que está cambiando de modo.

#### 1 Botón PUMP (en algunos modelos)

Púselo para activar el bombeo.

NOTA: Asegúrese de que la manguera de drenaje por bombeo esté instalada en la unidad y que la manguera de drenaje continuo sea retirada de la unidad antes de que se active el funcionamiento de la bomba. Cuando el depósito está lleno, la bomba comienza a funcionar. Consulte cómo retirar el agua recolectada en las siguientes páginas. No utilice la función de bombeo a 0°C (32°F) o menos.

#### 2 Botón COMFORT (opcional)

Púselo para activar el funcionamiento de deshumidificación confortable.

NOTA: En este modo de funcionamiento, no puede ajustarse el nivel de humedad de la unidad.

#### 3 Botón FILTER

La función de revisión del filtro es un recordatorio para limpiar el Filtro de Aire para un funcionamiento más eficiente. La Luz del Filtro (Luz de limpieza del filtro) se iluminará tras 250 horas de funcionamiento. Para reiniciar tras limpiar el filtro, pulse el botón Filter y la luz se apagará.

Pulse el botón Filter durante 3 segundos cuando la unidad esté encendida o apagada para iniciar el modo de conexión inalámbrico. La PANTALLA LED muestra AP para indicar que puede establecer la conexión Inalámbrica y el compresor se apaga. Si se conecta (el router) con éxito en menos de 8 minutos, la unidad saldrá del modo de conexión Inalámbrica, la luz indicadora de conexión Inalámbrica se enciende y el compresor vuelve a su estado anterior. Si no se realiza la conexión en menos de 8 minutos, la unidad sale automáticamente del modo de conexión inalámbrica.

#### 4 Botón CONTINUE

Púselo para activar el funcionamiento de deshumidificación continuo.

### 5 Botón TURBO

Controla la velocidad del ventilador. Púlselo para seleccionar velocidad del ventilador Alta o Normal. Establezca velocidad Alta para máxima eliminación de humedad. Cuando se ha reducido la humedad y se prefiere un funcionamiento silencioso, establezca la velocidad del ventilador en Normal.

### 6 Botón Timer

Púlselo para iniciar la función de encendido y apagado automático, conjuntamente con los botones clave ◀ y ▶.

### 7 ◀▶ : Botones Up/Down (Subir/Bajar)

#### • Botones de Configuración de Humedad

El nivel de humedad puede establecerse en un rango del 35% de HR (Humedad Relativa) al 85% de HR (Humedad Relativa) en incrementos del 5%.

Para aire más seco, pulse el botón ◀ y establezca un valor porcentual menor (%).

Para aire más húmedo, pulse el botón ▶ y establezca un valor porcentual mayor (%).

#### • Botones de Configuración del TIMER

Utilice los botones Up/Down (Subir/Bajar) para configurar las horas automáticas de inicio y parada, de 0.0 a 24.

### 8 Botón Power

Pulsar para encender y apagar el deshumidificador.

### 9 Pantalla

Muestra el % del nivel de humedad fijado de 35% a 85%, o el tiempo de encendido/apagado automático (0~24) durante la configuración, a continuación muestra el % del nivel de humedad actual de la habitación (precisión de ± 5%) en un rango de 30% HR (Humedad Relativa) a 90% HR (Humedad Relativa).

#### Códigos de Error y Código de Protección:

**AS-** Error del sensor de humedad -- Desenchufe la unidad y vuelva a enchufarla. Si el problema se repite, llame al servicio técnico.

**ES-** Error del sensor de temperatura del tubo del evaporador -- Desenchufe la unidad y vuelva a enchufarla. Si el problema se repite, llame al servicio técnico.

**P2-** El depósito está lleno o no está en posición correcta - Vacíe el depósito y vuelva a colocarlo en posición correcta. (sólo para la unidad sin función de bombeo).

**P2-** El depósito está lleno -- Vacíe el depósito. (sólo para la unidad con función de bombeo).

**Eb-** El depósito está lleno o no está en posición correcta - Vacíe el depósito y vuelva a colocarlo en posición correcta. (sólo para la unidad con función de bombeo).

## Otras funciones

### Luz de Depósito Lleno

Brilla cuando el depósito está listo para ser vaciado.

### Autoapagado

El deshumidificador se autoapaga cuando el depósito está lleno, o cuando el depósito ha sido retirado o no ha sido colocado en posición correcta. En algunos modelos, el motor del ventilador continuará funcionando durante 30 segundos.

### Autodescongelación

Cuando se forma escarcha en las bobinas del evaporador, el compresor se apagará y el ventilador seguirá funcionando hasta que la escarcha desaparezca.

### Espera 3 minutos antes de reanudar el funcionamiento

Después de que la unidad se haya apagado, no puede reanudar el funcionamiento hasta pasados 3 minutos. Esto es para

proteger la unidad. El funcionamiento empezará automáticamente tras 3 minutos.

### Función de revisión del filtro

El sistema comienza a contar el tiempo cuando funciona el motor del ventilador. La función de revisión del filtro sólo puede activarse cuando el tiempo acumulado de funcionamiento llega a 250 horas o más. La luz de reinicio (luz indicadora de limpieza de filtro) parpadea una vez por segundo, limpie el filtro cuando termine, pulse el botón Filter y la luz de reinicio se apaga (luz indicadora de limpieza de filtro).

### Autoreinicio

Si el funcionamiento de la unidad se interrumpe inesperadamente por un corte de corriente, se reiniciará automáticamente con el ajuste de función previo cuando se restablezca la corriente.

### Configurar el Temporizador

- Cuando la unidad esté encendida, pulse primero el botón

Timer, se iluminará la luz indicadora Timer Off. Indica que se ha iniciado el programa de apagado automático. Púselo de nuevo y se iluminará la luz indicadora Time On. Indica que se ha iniciado el Encendido Automático.

- Cuando la unidad esté apagada, pulse primero el botón Timer, se iluminará la luz indicadora TIMER ON. Indica que se ha iniciado el programa de encendido automático. Púselo de nuevo y se iluminará la luz indicadora Time Off. Indica que se ha iniciado el Apagado Automático.
- Pulse o mantenga pulsado el botón UP o DOWN para cambiar el tiempo Auto en incrementos de 0,5 horas hasta 10 horas, y en incrementos de 1 hora hasta 24 horas. El control contará hacia atrás el tiempo restante hasta el inicio.
- En 5 segundos, se registrará la hora y el sistema volverá a mostrar la configuración de humedad anterior.
- Cuando se han fijado las horas de encendido y apagado automáticos, dentro de la misma secuencia de programa, se iluminan las luces indicadoras de TIMER ON y OFF indicando que las horas de encendido y apagado están ya programadas.
- Encendiendo o apagando la unidad en cualquier momento, o programando el temporizador en 0.0, se cancelará el programa de autoencendido/apagado del temporizador.
- Cuando la ventana de la pantalla LED muestra el código P2, la función de autoencendido o autoapagado también se cancelará.



## Identificación de las partes

### Delante

- ① Panel de control
- ② Panel
- ③ Depósito de agua
- ④ Ventana de nivel de agua
- ⑤ Manija (ambos lados)



Imagen 2

### Detrás

- ① Salida de manguera de drenaje continuo
- ② rueda giratoria
- ③ Cable de alimentación y enchufe
- ④ Bucle de cable de alimentación (situado en el depósito de agua, sólo se usa al guardar la unidad. Se instala como se muestra en la Imagen 3a)
- ⑤ Salida de manguera de drenaje de la bomba (no incluida en algunos modelos)
- ⑥ Rejilla de salida de aire
- ⑦ Filtro de Aire

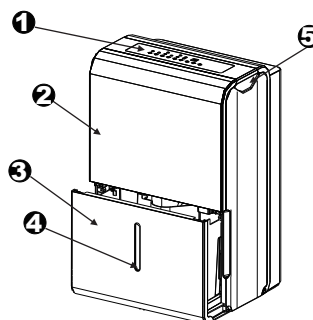

Imagen 3

**NOTA:** Todas las imágenes de este manual tienen sólo fines explicativos. La forma real de la unidad que usted ha comprado puede ser ligeramente diferente, pero la operación y las funciones son las mismas.

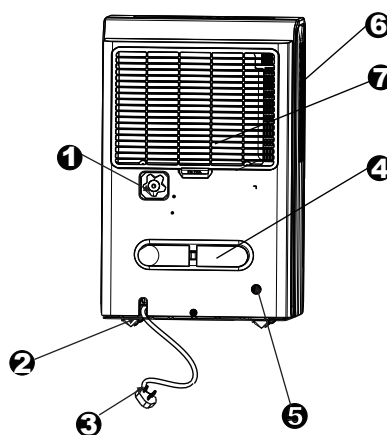
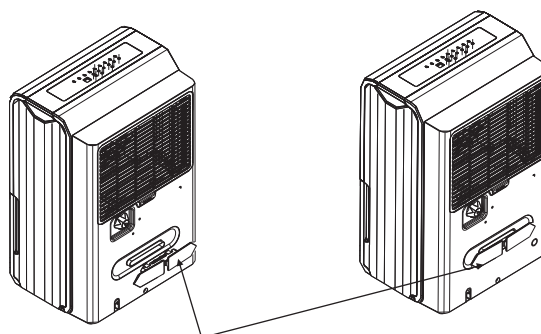

Inserte el bucle del cable de alimentación en la unidad.

Imagen 3a

### Accesorios: (situados en el depósito de agua de la unidad)

manguera de drenaje de la bomba (1 pza.) (sólo para la unidad con función de bombeo)

bucle de cable de alimentación (1 pza.)

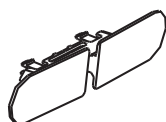

extremo roscado hembra (1 pza.) (en algunos modelos)



### **Colocar la unidad**

Un deshumidificador funcionando en un sótano tendrá poco o ningún efecto para secar una zona de almacenamiento cerrada adyacente, como un armario, a no ser que haya una circulación de aire adecuada dentro y fuera de la zona.

- No utilizar al aire libre.
- El deshumidificador está diseñado sólo para uso residencial en interiores. Este deshumidificador no debe ser utilizado para fines comerciales o industriales.
- Coloque el deshumidificador sobre un suelo liso y nivelado, suficientemente resistente para soportar la unidad con el depósito lleno de agua.
- Deje al menos 20 cm de espacio libre por todos los lados de la unidad para permitir una buena circulación de aire.
- Coloque la unidad en una zona donde la temperatura no sea inferior a 5°C (41°F). Las bobinas pueden cubrirse de escarcha a temperaturas inferiores a 5°C (41°F), lo que podría empeorar su rendimiento.
- Coloque la unidad lejos de secadores de ropa, calentadores o radiadores.
- Use la unidad para evitar daños por humedad en lugares donde haya almacenados libros u objetos de valor.
- Use el deshumidificador en un sótano para ayudar a prevenir daños por humedad.
- El deshumidificador debe funcionar en una zona cerrada para ser más efectivo.
- Cierre todas las puertas, ventanas y otras aberturas al exterior de la habitación.



Imagen 4a

#### **Ruedas giratorias (instalar en cuatro puntos en la parte inferior de la unidad)**

- No fuerce las ruedas giratorias para moverlas sobre alfombras, ni mueva la unidad con agua en el depósito. (La unidad podría volcar y derramar agua.)

NOTA: Las ruedas giratorias son opcionales, algunos modelos no las incluyen.

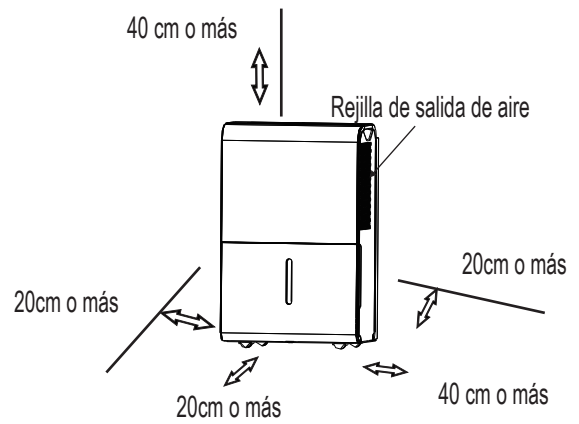
### **Al usar la unidad**

- Al usar el deshumidificador por primera vez, haga funcionar la unidad de forma continua durante 24 horas.
- Esta unidad está diseñada para funcionar en un ambiente entre 5°C/41°F y 32°C/90°F, y entre 30% (HR) y 80% (HR)
- Si la unidad ha sido apagada y necesita volver a ser encendida rápidamente, espere aproximadamente tres minutos para reanudar su funcionamiento correctamente.
- No conecte el deshumidificador a un enchufe múltiple que también se esté usando con otros aparatos eléctricos.
- Elija una ubicación adecuada, asegurándose de que haya fácil acceso a un enchufe.
- Conecte la unidad a un enchufe eléctrico con toma de tierra.
- Asegúrese de que el depósito de agua esté colocado correctamente o la unidad no funcionará de forma adecuada.

**NOTA:** Cuando el agua del depósito llegue a un cierto nivel, tenga cuidado al mover la máquina para evitar que se caiga.

## Retirar el agua recolectada

Hay tres formas de retirar el agua recolectada.

### 1. Usando el depósito

- Cuando el depósito esté lleno, la luz indicadora de llenado se encenderá, el indicador digital mostrará P2.
- Retire el depósito despacio. Sujete firmemente las asas izquierda y derecha, y tire recto con cuidado para que el agua no se derrame. No coloque el depósito en el suelo porque la parte inferior es irregular. En caso contrario, el depósito caerá y el agua se derramará.
- Tire el agua y vuelva a colocar el depósito. El depósito debe estar en su sitio y colocado de forma segura para que el deshumidificador funcione.
- La máquina volverá a su estado original cuando el depósito sea colocado de nuevo en su posición correcta.

### NOTAS:

- Al retirar el depósito, no toque ninguna parte interior de la unidad. Podría dañar el producto.
- Asegúrese de presionar con cuidado el depósito en la unidad. Golpear el depósito contra cualquier cosa, o no introducirlo presionando de forma segura, podría causar que la unidad no funcione.
- Si la manguera de la bomba se cae al retirar el depósito (ver Imagen 7), debe reinstalarla correctamente en la unidad antes de volver a colocar el depósito en la unidad (ver Imagen 8).
- Cuando retire el depósito, debe secar la unidad si hubiera algo de agua.
- Cuando la unidad está encendida, si se retira el depósito, el compresor y el ventilador se apagan, a continuación la unidad pita 8 veces y la pantalla digital muestra Eb.
- Cuando la unidad está apagada, si se retira el depósito, la unidad pita 8 veces y la pantalla digital muestra Eb.

1. Tire ligeramente del depósito.



Imagen 5

2. Sujete ambos lados del depósito con la misma fuerza, y sáquelo de la unidad.

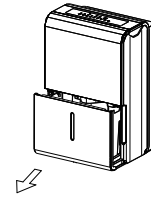

Imagen 6

3. Vacíe el agua.

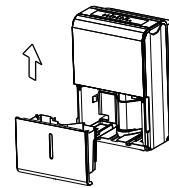
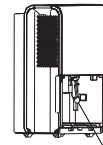

La manguera de la bomba se cae

Imagen 7

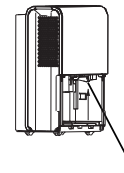

Reinstale correctamente la manguera de la bomba

Imagen 8

## Retirar el agua recolectada

### 2. Drenaje continuo

- El agua puede vaciarse automáticamente en un desagüe fijando una manguera de agua a la unidad ( $d \geq \phi 5/16''$ , no incluida) con un extremo roscado hembra (ID:M=1'', no incluido).

NOTA: En algunos modelos, se incluye el extremo roscado hembra.

- Retire el tapón de plástico de la salida de drenaje trasera de la unidad y resérvelo, a continuación inserte la manguera de drenaje a través de la salida de drenaje de la unidad y guíe la manguera de drenaje al desagüe o a una instalación de drenaje adecuada. (Ver Imagen 9 e Imagen 10)
- Cuando retire el tapón de plástico, si hay agua en la salida de drenaje trasera de la unidad, debe secarla. Compruebe que la manguera esté bien asegurada para que no haya fugas y que el extremo de la manguera esté nivelado o hacia abajo para que el agua fluya sin problemas.
- Dirija la manguera al desagüe, asegurándose de que no haya torceduras que impidan el flujo del agua. Asegúrese de que la manguera esté más baja que la salida de la manguera de drenaje de la unidad.
- Seleccione la configuración de humedad y la velocidad de ventilador que desee en la unidad para que comience el drenaje continuo.

**NOTA:** Cuando no se está utilizando la función de drenaje continuo, retire la manguera de drenaje de la salida, y seque el agua de la salida de la manguera de drenaje continuo.



Imagen 9



Imagen 10

### 3. Drenaje por bombeo (en algunos modelos)

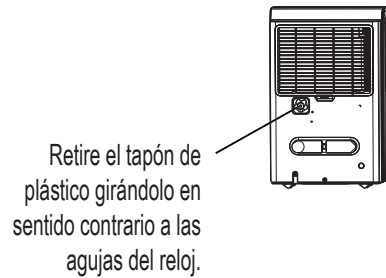
- El agua puede vaciarse automáticamente en un desagüe o en una instalación de drenaje adecuada fijando una manguera de drenaje por bombeo a la salida de drenaje por bombeo ( $\varphi_{od}=1/4"$ , incluida).
- Retire la manguera de drenaje continuo de la unidad y coloque el tapón de plástico en la salida de la manguera de drenaje continuo de la unidad, girándolo en el sentido de las agujas del reloj (Ver Imagen 11)
- Inserte de nuevo la manguera de drenaje por bombeo en la salida de la manguera de drenaje por bombeo a una profundidad de, al menos, 15 mm (Ver Imagen 11); a continuación guíe la manguera al desagüe o a una instalación de drenaje adecuada.
- Pulse el botón Pump de la unidad para activar el funcionamiento por bombeo. Cuando el depósito esté lleno, la bomba comenzará a funcionar.

**NOTA:** La bomba puede hacer mucho ruido al empezar a funcionar durante 3~5 minutos. Es un fenómeno normal.

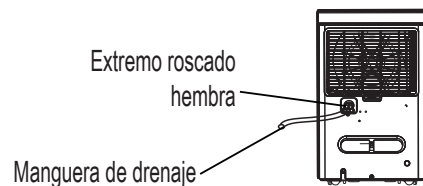
### **Retirar el agua recolectada**

- Asegúrese de que la manguera esté bien conectada para que no haya fugas.
- Dirija la manguera al desagüe, asegurándose de que no haya torceduras que impidan el flujo del agua.
- Introduzca el extremo de la manguera en el desagüe y asegúrese de que el extremo de la manguera esté nivelado o hacia abajo para permitir que el agua fluya correctamente. Nunca la deje hacia arriba.
- Seleccione la configuración de humedad y la velocidad de ventilador que desee en la unidad para que comience el drenaje por bombeo.

**NOTA:** La luz de funcionamiento de la bomba parpadea a 1 Hz cuando la bomba está en fallo operativo. Por favor, apague la unidad y desenchufe el cable de alimentación. Revise lo siguiente:

- Limpiar el filtro de la bomba.  
-Retire el depósito de la unidad, saque la bomba y limpie el filtro de la bomba (Ver Imagen 12).



Imagen 11



Imagen 12

- Compruebe que la manguera de drenaje por bombeo no esté retorcida ni bloqueada.
- Vacíe el agua del depósito.
- Reinstale la manguera de bombeo si se cae, y vuelva a colocar correctamente el depósito. Apague la unidad. Si persiste el error, llame al servicio técnico.

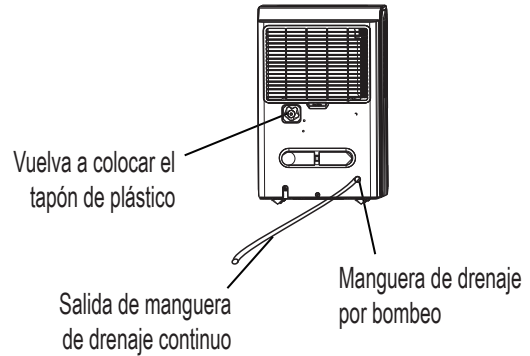
NOTA: No utilice la función de bombeo a 0°C (32°F) o menos; en caso contrario, el agua se congelará y causará que la manguera se bloquee y la unidad falle. Asegúrese de vaciar el depósito una vez a la semana cuando use la función de drenaje por bombeo. Cuando no esté utilizando la función de drenaje por bombeo, retire la manguera de drenaje por bombeo de la salida.

- Presione hacia dentro la salida de la manguera de drenaje por bombeo y retire de ella la manguera de drenaje por bombeo (Ver Imagen 13). Asegúrese de no dejar que el agua de la manguera de bombeo gotee en el suelo.

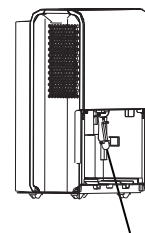

Imagen 13

### **Cuidado y limpieza del deshumidificador**

**Apague el deshumidificador y desconecte el enchufe de la toma de corriente antes de limpiarlo.**

#### **1. Limpiar la Rejilla y la Carcasa**

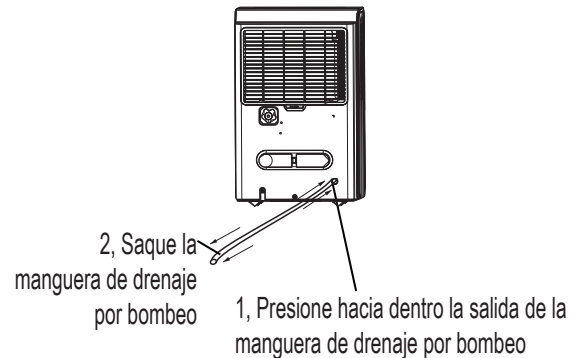
- Utilice agua y un jabón suave. No utilice lejía ni productos abrasivos.
- No arroje agua directamente en la unidad principal. Hacerlo podría causar una descarga eléctrica, deteriorar el aislamiento, u oxidar la unidad.
- Las rejillas de entrada y salida de aire se ensucian fácilmente; utilice un accesorio de aspiración o un cepillo para limpiarlas.

#### **2. Limpiar el depósito**

Limpie el depósito cada pocas semanas para evitar la formación de moho y bacterias. Llene parcialmente el depósito con agua limpia y añada un poco de jabón suave. Muévela en el depósito, vacíelo y aclárelo.

**NOTA:** No lave el depósito en el lavavajillas. Tras limpiarlo, el depósito debe colocarse en su lugar de forma segura para que el deshumidificador funcione.



### 3. Limpiar el filtro de aire

- Retire el filtro cada dos semanas, basándose en condiciones normales de funcionamiento.
- Para retirar el filtro, tire de él hacia fuera (Ver Imagen 14).
- Lave el filtro con agua limpia y séquelo a continuación.
- Reinstale el filtro, y reemplace el depósito.

#### PRECAUCIÓN:

NO haga funcionar el deshumidificador sin un filtro ya que entrará suciedad y pelusa, que se atascarán y afectarán al rendimiento.

NOTA: La carcasa y la parte delantera pueden limpiarse con un trapo sin grasa o lavarse con un paño humedecido con una solución de agua templada y jabón líquido suave de lavavajillas. Aclárelo por completo y séquelo con un trapo. Nunca utilice limpiadores abrasivos, cera o esmalte en la parte delantera de la carcasa. Asegúrese de escurrir bien el agua del trapo antes de limpiar la zona de los controles. Demasiada agua en los controles o a su alrededor podría causar daños a la unidad.

### 4. Si no utiliza la unidad durante largos periodos de tiempo

- Tras apagar la unidad, espera un día antes de vaciar el depósito.
- Limpie la unidad principal, el depósito de agua y el filtro de aire.
- Enrolle el cable de alimentación en el bucle.
- Tape la unidad con una bolsa de plástico.
- Guarde la unidad en un lugar seco y bien ventilado.



Imagen 14

Antes de llamar al servicio técnico, consulte usted mismo la siguiente tabla.

Problema	Qué revisar
La unidad no arranca	<ul style="list-style-type: none"> <li>● Asegúrese de que el enchufe del deshumidificador esté completamente insertado en la toma de corriente.</li> <li>● Revise el fusible del edificio/la caja de interruptores del circuito.</li> <li>● El deshumidificador ha alcanzado su nivel prefijado o el depósito está lleno.</li> <li>● El depósito de agua no está en la posición correcta.</li> </ul>
El deshumidificador no seca el aire como debería	<ul style="list-style-type: none"> <li>● No se ha dejado suficiente tiempo para retirar la humedad.</li> <li>● Asegúrese de que no haya cortinas, persianas o muebles bloqueando las partes delantera o trasera del deshumidificador.</li> <li>● Puede que el control de humedad no haya sido fijado lo suficientemente bajo.</li> <li>● Compruebe que todas las puertas, ventanas y otras aberturas estén bien cerradas.</li> <li>● La temperatura de la habitación es demasiado baja, por debajo de 5°C (41°F).</li> <li>● Hay una estufa de queroseno o algo emitiendo vapor de agua en la habitación.</li> </ul>
La unidad hace mucho ruido al funcionar	<ul style="list-style-type: none"> <li>● El filtro de aire está atascado.</li> <li>● La unidad está inclinada en vez de en posición vertical como debiera.</li> <li>● La superficie del suelo no está nivelada.</li> </ul>
Se forma escarcha en las bobinas	<ul style="list-style-type: none"> <li>● Esto es normal. El deshumidificador tiene función de descongelación automática.</li> </ul>
Hay agua en el suelo	<ul style="list-style-type: none"> <li>● La conexión de la manguera al conector o el conector de la manguera están flojos.</li> <li>● Se pretende usar el depósito para recolectar el agua, pero el tapón de drenaje trasero ha sido retirado.</li> </ul>
Aparecen ES, AS o P2 en el indicador	<ul style="list-style-type: none"> <li>● Éstos son códigos de error y códigos de protección. Consulte la sección <b>BOTONES DE CONTROL EN EL DESHUMIDIFICADOR</b>.</li> </ul>
La luz de funcionamiento de la bomba parpadea a 1 Hz.	<ul style="list-style-type: none"> <li>● Limpie el filtro de la bomba.</li> <li>● Compruebe que la manguera de la bomba no esté retorcida ni bloqueada.</li> <li>● Vacíe el agua del depósito.</li> </ul>

## REMARQUE SOCIABLE

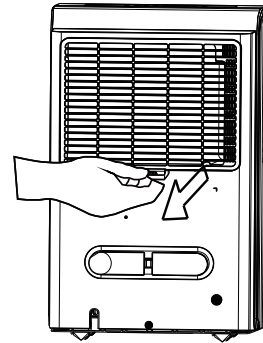
Lors de l'utilisation de cette dessécheuse dans les pays européens, les informations suivantes doivent être suivies :

**TRAITEMENT DES DÉCHETS :** Ne pas jeter ce produit avec les déchets ménagers non triés. La collecte de ces déchets séparément pour un traitement spécial est nécessaire.

Il est interdit de jeter cet appareil avec les ordures ménagères.

Pour l'élimination, il y a plusieurs possibilités :

- A) La municipalité a mis en place des systèmes de collecte dans lesquels les déchets électroniques peuvent être éliminés au moins gratuitement pour l'utilisateur.
- B) Lors de l'achat d'un nouveau produit, le détaillant reprendra l'ancien produit au moins gratuitement.
- C) Le fabricant reprendra le vieil appareil en vue de son élimination au moins gratuitement pour l'utilisateur.
- D) Les produits anciens contenant des ressources précieuses, ils peuvent être vendus à des revendeurs de ferraille.

L'élimination à l'état sauvage des déchets dans les forêts et les paysages met votre santé en danger lorsque des substances dangereuses s'infiltrant dans les eaux souterraines et se retrouvent dans la chaîne alimentaire.

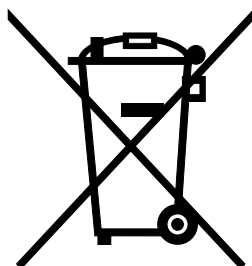

# CONTENUS:

---

## **Consignes à sécurité**

Avertissement.....	2
ATTENTION .....	2
Informations électriques .....	4
AVERTISSEMENTS (pour l'utilisation du réfrigérant R290 / R32 uniquement).....	6

## **PANNEAU DE COMMANDE SUR LA DESSECHEUSE**

Panneau de commande .....	12
Autres caractéristiques .....	13

## **IDENTIFICATION DES PIÈCES**

Identification des pièces .....	15
Mise de l'appareil.....	16

## **OPERATION DE L'APPAREIL**

Lors de l'utilisation de l'appareil.....	17
Retirer l'eau collectée .....	18

## **ENTRETIEN ET MAINTENANCE**

Entretien et nettoyage de la dessécheuse .....	22
--	----

## **INDICATIONS DE DÉPANNAGE**

Indications de dépannage .....	24
--------------------------------	----



## **Lire Ce Manuel**

À l'intérieur, vous trouverez de nombreux conseils utiles sur l'emploi et l'entretien de votre climatiseur. Un peu de soins préventifs de votre part peut vous faire économiser beaucoup de temps et d'argent sur la durée de vie de votre climatiseur. Vous trouverez de nombreuses réponses aux problèmes courants dans le tableau des indications de dépannage. Si vous consultez d'abord nos indications de dépannage, vous n'aurez peut-être pas besoin de faire appel au service.



## Consignes à sécurité

Pour éviter des blessures à l'utilisateur ou à d'autres personnes et des dommages matériels, les instructions suivantes doivent être suivies. Une opération incorrecte due au non-respect des instructions peut causer des dangers ou des dommages

- Le sérieux est classé par les indications suivantes.

 <b>AVERTISSEMENT</b>	Ce symbole indique la possibilité de blessures graves, voire mortelles.
 <b>ATTENTION</b>	Ce symbole indique la possibilité de blessures ou de dommages matériels.

- La signification des symboles utilisés dans ce manuel est indiquée ci-dessous.

	<b>Ne faites jamais comme cela.</b>
	<b>Toujours faites comme cela.</b>

### AVERTISSEMENT

 <b>Ne dépasser pas la capacité nominale de la prise de courant ou du dispositif de connexion.</b>	 <b>Ne faire pas fonctionner ni n'arrêter l'appareil en insérant ou en débranchant le cordon d'alimentation.</b>	 <b>N'endommager pas ou n'utiliser pas un cordon d'alimentation non spécifié.</b>
<ul style="list-style-type: none"> <li>Sinon, cela pourrait provoquer un choc électrique ou un incendie en raison de la génération de chaleur excessive.</li> </ul>	<ul style="list-style-type: none"> <li>Cela pourrait provoquer un choc électrique ou un incendie en raison de la génération de chaleur.</li> </ul>	<ul style="list-style-type: none"> <li>Cela pourrait provoquer un choc électrique ou un incendie.</li> </ul>
 <b>Ne modifier pas la longueur du cordon d'alimentation et ne partagez pas la prise avec d'autres appareils.</b>	 <b>N'insérer pas ou ne débranchez pas la fiche avec les mains mouillées.</b>	 <b>Ne placer pas l'appareil près d'une source de chaleur.</b>
<ul style="list-style-type: none"> <li>Cela pourrait provoquer un choc électrique ou un incendie en raison de la génération de chaleur.</li> </ul>	<ul style="list-style-type: none"> <li>Cela pourrait provoquer un choc électrique.</li> </ul>	<ul style="list-style-type: none"> <li>Les pièces en plastique peuvent fondre et provoquer un incendie.</li> </ul>
 <b>Débrancher le cordon d'alimentation si des sons étranges, une odeur ou de la fumée s'en échappent.</b>	 <b>Vous ne devez jamais essayer de démonter ou de réparer l'appareil vous-même.</b>	 <b>Avant d'installer, de nettoyer et d'entretenir l'appareil, couper l'alimentation et débrancher l'appareil.</b>
<ul style="list-style-type: none"> <li>Cela pourrait provoquer un incendie et un choc électrique.</li> </ul>	<ul style="list-style-type: none"> <li>Cela pourrait provoquer une panne de la machine ou un choc électrique.</li> </ul>	<ul style="list-style-type: none"> <li>Cela pourrait provoquer un choc électrique ou des blessures.</li> </ul>
 <b>N'utiliser pas la machine à proximité de gaz inflammables ou de matières combustibles telles que l'essence, le benzène, les diluants, etc.</b>	 <b>Ne boire pas et n'utiliser pas l'eau évacuée de l'appareil.</b>	 <b>Ne pas prendre le seau d'eau dehors pendant le fonctionnement.</b>
<ul style="list-style-type: none"> <li>Cela pourrait provoquer une explosion ou un incendie.</li> </ul>	<ul style="list-style-type: none"> <li>Il contient des contaminants et pourrait vous rendre malade.</li> </ul>	<ul style="list-style-type: none"> <li>Cela pourrait causer la protection complète de l'appareil et causer un choc électrique.</li> </ul>

**⚠ ATTENTION**

⊘ **N'utiliser pas l'appareil dans de petits espaces.**

- Une ventilation insuffisante peut provoquer une surchauffe et un incendie.

⊘ **Ne placer pas dans des endroits où de l'eau pourrait éclabousser l'appareil.**

- L'eau peut pénétrer dans l'appareil et dégrader l'isolation. Cela pourrait provoquer un choc électrique ou un incendie.

① **Placer l'appareil sur une section plane et solide du sol.**

- Si l'appareil tombe, de l'eau pourrait se renverser et endommager des objets personnels, ou provoquer un choc électrique ou un incendie.

**⚠ ATTENTION**

⊘ **Ne couvrir pas les ouvertures d'admission ou d'échappement avec des chiffons ou des serviettes.**

- Une absence de circulation d'air peut entraîner une surchauffe et un incendie.

① **Des précautions doivent être prises lors de l'emploi de l'appareil dans un local avec les personnes suivantes:**

- Les nourrissons, les enfants, les personnes âgées et les personnes insensibles à l'humidité.

⊘ **Ne le-utiliser pas dans des zones où des produits chimiques sont manipulés.**

- Cela risquerait de détériorer l'appareil à cause des produits chimiques et des solvants dissous dans l'air.

⊘ **N'insérer jamais vos doigts ou d'autres objets étrangers dans les grilles ou les ouvertures. Faites particulièrement attention aux enfants de ces dangers.**

- Cela pourrait provoquer un choc électrique ou une panne de l'appareil.

⊘ **Ne poser pas d'objet lourd sur le cordon d'alimentation et veillez à ce que le cordon ne soit pas comprimé.**

- Il y a un risque d'incendie ou de choc électrique.

⊘ **Ne monter pas et ne vous asseyez pas sur l'appareil.**

- Vous pourriez être blessé si vous tombez ou si l'appareil tombe.

① **Toujours insérer les filtres en toute sécurité. Nettoyer le filtre toutes les deux semaines.**

- Un fonctionnement sans filtre peut provoquer une panne.

① **S'il y a de l'eau pénètre dans l'appareil, éteindre-la et débrancher-la, contacter un technicien qualifié.**

- Cela pourrait provoquer une panne de l'appareil ou un accident.

⊘ **Ne placer pas de vases à fleurs ou d'autres réservoirs d'eau sur l'appareil.**

- L'eau pourrait se répandre à l'intérieur de l'appareil, provoquant une défaillance de l'isolation et un choc électrique ou un incendie.

**⚠ ATTENTION**

- Cet appareil peut être utilisé par des enfants âgés de 8 ans et plus et des personnes ayant des capacités physiques, sensorielles ou mentales réduites ou un manque d'expérience et de connaissances s'ils ont été supervisés ou instruits sur l'utilisation de l'appareil en toute sécurité en connaissant les dangers impliqués. Les enfants ne doivent pas jouer avec l'appareil. Le nettoyage et la maintenance par l'utilisateur ne doivent pas être effectués par des enfants sans surveillance, (soit applicable aux pays européens)

- Cet appareil n'est pas destiné à être utilisé par des personnes (y compris des enfants) ayant des capacités physiques ou mentales physiques ou mentales réduites, ou manquant d'expérience et de connaissances, à moins qu'une personne responsable de leur sécurité ne les ait supervisées ou instruites. Les enfants doivent être surveillés pour s'assurer qu'ils ne jouent pas avec l'appareil (s'applique aux autres pays sauf les Pays Européens)
- Si le cordon d'alimentation est endommagé, il doit être remplacé par le fabricant, son agent de service ou des personnes de qualification similaire pour éviter tout risque.
- L'appareil doit être installé conformément aux réglementations de câblage nationales.
- L'appareil avec chauffage électrique doit avoir au moins 1 mètre d'espace pour les matériaux combustibles.
- Contacter le technicien de service autorisé pour la réparation ou la maintenance de cet appareil.
- N'utiliser pas la prise si elle est desserrée ou endommagée.
- Ne pas opérer le climatiseur dans une pièce humide telle qu'une salle de bain ou une buanderie.
- N'utiliser pas ce produit pour des fonctions autres que celles décrites dans ce mode d'emploi.
- Contacter l'installateur agréé pour l'installation de cet appareil.
- Si le climatiseur est renversé pendant son utilisation, l'éteindre et le débrancher immédiatement de l'alimentation principale. Inspecter visuellement l'appareil pour vous assurer qu'elle ne subit aucun dommage. Si vous pensez que l'appareil a été endommagé, contactez un technicien ou le service clientèle pour obtenir de l'aide.
- En cas d'orage, le courant doit être coupé pour éviter que la machine ne soit endommagée par la foudre.
- Pour réduire les risques d'incendie ou de choc électrique, n'utiliser pas ce ventilateur avec un dispositif de contrôle de la vitesse à semi-conducteurs.
- Ne pas faire passer le cordon sous la moquette. Ne couvrir pas le cordon avec des carpettes, des glissières ou des revêtements similaires. Ne faire pas passer le cordon sous des meubles ou des appareils ménagers. Éloigner le cordon du secteur de la circulation et des endroits où il ne risque pas de trébucher.
- N'ouvrir pas l'appareil en cas de fonctionnement.
- Lorsque le filtre à air doit être retiré, ne toucher pas les parties métalliques de l'appareil.
- Tenir la fiche par la tête de la fiche d'alimentation lorsque vous la retirez.

### Informations électriques

- La plaque signalétique du fabricant est située sur le panneau arrière de l'appareil et contient les données techniques électriques et autres spécifiques à cette appareil.
- Assurez-vous que l'appareil est correctement mise à la terre. Pour minimiser les risques d'électrocution et d'incendie, une mise à la terre appropriée est importante. Le cordon d'alimentation est équipé d'une prise de terre à trois âmes pour la protection contre les risques d'électrocution.
- Votre appareil doit être utilisée dans une prise murale correctement mise à la terre. Si la prise murale que vous souhaitez utiliser n'est pas correctement mise à la terre ou n'est pas protégée par un fusible ou un disjoncteur temporisé (le fusible ou le disjoncteur nécessaire est déterminé par le courant maximal de l'appareil. Le courant maximum est indiqué sur la plaque signalétique située sur l'appareil), demandez à un électricien qualifié d'installer le réceptacle approprié.
- Assurez-vous que le réceptacle est accessible après l'installation de l'appareil.

- **N'utiliser pas de rallonges ni de fiches d'adaptation avec cette appareil.** Cependant, s'il est nécessaire d'utiliser un cordon d'extension, utilisez uniquement un cordon d'extension de «dessécheuse» approuvé (disponible dans la plupart des quincailleries).
- Pour éviter tout risque de blessure, débranchez toujours l'alimentation de l'appareil avant l'installation et/ou la maintenance.
- Tout le câblage doit être effectué conformément au schéma de câblage situé sur le déflecteur central de l'appareil (derrière le seau d'eau).

### Attention aux spécifications de fusible

Le panneau de circuit de l'appareil (PCB) est conçu avec un fusible pour fournir une protection contre les surintensités. Les spécifications du fusible sont imprimées sur le circuit imprimé, telles que: T 3,15A/250V (or 350V), etc.

NOTE : Toutes les images dans le manuel sont uniquement à des fins d'explication. La forme réelle de l'appareil que vous avez achetée peut être légèrement différente, mais les opérations et les fonctions sont les mêmes.

### Note Sur les Gaz Fluorés

- Les gaz à effet de serre fluorés sont contenus dans un équipement hermétiquement fermé. Pour des informations spécifiques sur le type, la quantité et l'équivalent CO<sub>2</sub> en tonnes de gaz à effet de serre fluoré (sur certains modèles), veuillez vous reporter à l'étiquette appropriée sur l'appareil elle-même.
- L'installation, le service, la maintenance et la réparation de cette appareil doivent être effectués par un technicien certifié.
- Le démontage et le recyclage du produit doivent être effectués par un technicien certifié.

### AVERTISSEMENTS (uniquement pour l'utilisation du réfrigérant R290 / R32)

- Ne pas utiliser de moyens pour accélérer le processus de dégivrage ou pour nettoyer, autres que ceux recommandés par le fabricant.
- L'appareil doit être rangé dans une pièce sans source d'inflammation en fonctionnement continu (par exemple: flammes nues, appareil à gaz en fonctionnement ou appareil de chauffage électrique en fonctionnement).
- Ne pas percer ou brûler.
- Sacher que les réfrigérants ne peuvent pas contenir d'odeur.
- L'appareil doit être installé, utilisé et stocké dans une chambre d'une superficie supérieure à 4 m<sup>2</sup>.
- La conformité aux réglementations nationales en matière de gaz doit être observée.
- Garder les ouvertures de ventilation dégagées de tout obstacle.  
L'appareil doit être rangé de manière à éviter tout dommage mécanique.
- Un avertissement indiquant que l'appareil doit être rangé dans une zone bien ventilée où la taille de la pièce correspond à celle spécifiée pour le fonctionnement.
- Toute personne impliquée dans des travaux sur ou dans un circuit de réfrigérant doit détenir un certificat en cours de validité délivré par une autorité d'évaluation accréditée par le secteur, qui atteste de sa compétence pour manipuler les réfrigérants en toute sécurité conformément à une spécification d'évaluation reconnue par le secteur.
- L'entretien doit être effectué uniquement selon les recommandations du fabricant de l'équipement. Le maintenance et les réparations nécessitant l'assistance d'un autre personnel qualifié doivent être effectués sous la supervision de la personne compétente pour l'utilisation des frigorigènes inflammables.







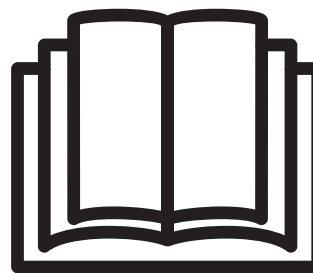

Attention: Risque d'incendie/ matériaux inflammables  
(Requis pour les appareils R32 / R290 uniquement)



NOTE IMPORTANTE: Lisez attentivement ce manuel avant d'installer ou d'utiliser votre nouveau appareil de climatiseur. Assurez-vous que ce manuel est conservé pour référence ultérieure.

Explication des symboles affichés sur l'appareil (l'appareil utilise uniquement le réfrigérant R32 / R290) :

	AVERTISSEMENT	Ce symbole indique que cet appareil utilise un réfrigérant inflammable. Si le fluide frigorigène est coulé et exposé à une source d'inflammation externe, il existe un risque d'incendie.
	ATTENTION	Ce symbole indique que le manuel d'utilisation doit être lu attentivement.
	ATTENTION	Ce symbole indique qu'un technicien de service doit manipuler cet équipement en se référant au manuel d'installation.
	ATTENTION	Ce symbole indique que des informations sont disponibles, telles que le manuel d'utilisation ou le manuel d'installation.

### **AVERTISSEMENTS (pour l'utilisation du réfrigérant R290 / R32 uniquement)**

#### 1. Transport d'équipements contenant des frigorigènes inflammables

Voir les règlements de transport

#### 2. Marquage de l'équipement à l'aide de signes

Voir les réglementations locales

#### 3. Implantation des équipements utilisant des réfrigérants inflammables

Voir les réglementations nationales.

#### 4. Stockage des équipements/appareils

Le stockage du matériel doit être conforme aux instructions du fabricant.

#### 5. Stockage du matériel emballé (invendu)

La protection de l'emballage de stockage doit être conçue de manière à ce que des dommages mécaniques à l'équipement à l'intérieur de l'emballage ne provoquent pas une fuite de la charge de réfrigérant.

Le nombre maximal d'équipements pouvant être stockés ensemble sera déterminé par la réglementation locale.

#### 6. Informations sur la maintenance

##### 1) Vérifications sur la région

Avant de commencer à travailler sur des systèmes contenant des frigorigènes inflammables, des contrôles de sécurité sont

nécessaires pour réduire au minimum le risque d'inflammation. Pour la réparation du système de réfrigération, les attentions suivantes doivent être respectées avant d'effectuer des travaux sur le système.

### 2) Procédures de travail

Les travaux doivent être effectués selon une procédure contrôlée, de manière à minimiser le risque de présence de gaz ou de vapeurs inflammables pendant l'exécution des travaux.

### 3) Espace de travail général

Tout le personnel de maintenance et les autres personnes travaillant dans la zone locale doivent être informés de la nature des travaux effectués. Les travaux dans des espaces confinés doivent être évités. La zone autour de l'espace de travail doit être sectionnée. Assurez-vous que les conditions dans la zone ont été sécurisées par le contrôle des matériaux inflammables.

### 4) Vérification pour la présence de réfrigérant

La zone doit être vérifiée avec un détecteur de réfrigérant approprié avant et pendant le travail, afin de s'assurer que le technicien est conscient des atmosphères potentiellement inflammables. Assurez-vous que l'équipement de détection des fuites utilisé est adapté aux fluides frigorigènes inflammables, pour qu'il ne produit pas d'étincelles et qu'il est correctement scellé ou à sécurité intrinsèque.

### 5) Présence d'extincteur

Si des travaux à chaud doivent être effectués sur l'équipement de réfrigération ou sur toute pièce associée, un équipement d'extinction d'incendie approprié doit être disponible. Installer un extincteur à poudre sèche ou à CO<sub>2</sub> près de la zone de chargement.

### 6) Aucune source d'inflammation

Aucune personne effectuant des travaux en relation avec un système de réfrigération impliquant l'exposition de tuyauteries contenant ou ayant contenu un réfrigérant inflammable ne doit utiliser une source d'inflammation susceptible de provoquer un incendie ou une explosion. Toutes les sources d'inflammation possibles, y compris la cigarette, doivent être suffisamment éloignées du lieu d'installation, de réparation, d'élimination et d'élimination, pendant lesquelles un réfrigérant inflammable peut éventuellement être rejeté dans l'espace environnant. Avant le début des travaux, la zone autour de l'équipement doit être inspectée pour s'assurer qu'il n'y a pas de danger d'inflammabilité ou de risque d'inflammation. Les panneaux «non fumeur» doivent être affichés.

### 7) Zone ventilée

Assurez-vous que la zone est à l'air libre ou qu'elle est correctement ventilée avant de pénétrer dans le système ou d'effectuer des travaux à chaud. Une certaine ventilation doit être maintenue pendant la durée des travaux. La ventilation doit disperser en toute sécurité tout fluide réfrigérant libéré et de préférence l'expulser de l'extérieur vers l'atmosphère.

### 8) Vérifications sur l'équipement de réfrigération

Lorsque des composants électriques sont remplacés, ils doivent être adaptés à l'usage prévu et aux spécifications appropriées. Les directives du fabricant en matière de maintenance et d'entretien doivent être suivies. En cas de doute, consultez le service technique du fabricant.

Les contrôles suivants doivent être appliqués aux installations utilisant des réfrigérants inflammables:

La taille de la charge est conforme à la taille de la pièce dans laquelle les pièces contenant le réfrigérant sont installées;

Les machines de ventilation et les sorties fonctionnent correctement et ne sont pas obstrués.

Si un circuit de réfrigération indirect est utilisé, le circuit secondaire doit être vérifié pour la présence de réfrigérant ;

Le marquage sur l'équipement continue d'être visible et lisible. Les marques et signes illisibles doivent être corrigés;

Les tuyaux ou les composants de réfrigération sont installés dans une position susceptible de ne pas être exposés à une substance susceptible de corroder les composants contenant du réfrigérant, à moins que les composants ne soient construits avec des matériaux intrinsèquement résistants à la corrosion ou protégés de manière appropriée contre cette corrosion.

### 9) Vérifications des dispositifs électriques

La réparation et la maintenance des composants électriques doivent inclure les contrôles de sécurité initiaux et les procédures d'inspection des composants. S'il existe un défaut susceptible de compromettre la sécurité, aucune alimentation électrique ne doit être connectée au circuit jusqu'à ce que le problème soit résolu. Si le défaut ne peut pas être corrigé immédiatement mais qu'il est nécessaire de poursuivre le fonctionnement, une solution temporaire adéquate doit être utilisée. Cela doit être signalé au propriétaire de l'équipement afin que toutes les parties soient informées.

Les contrôles de sécurité initiaux doivent inclure:

Que les condensateurs soient déchargés: cela doit être fait de manière sûre pour éviter la possibilité d'étincelles;

Qu'il n'y ait pas de composants électriques et de câbles sous tension exposés lors du chargement, de la récupération ou de la purge du système;

Qu'il existe une continuité de la mise à la terre.

## 7. Réparation des composants d'étanchéité

1) Lors de la réparation de composants d'étanchéité, toutes les alimentations électriques doivent être débranchées de l'équipement utilisé avant toute dépose de couvercles d'étanchéité, etc. S'il est absolument nécessaire de fournir une alimentation électrique à l'équipement lors de la maintenance, une détection des fuites fonctionnant en permanence doit être situé au point le plus critique pour avertir d'une situation potentiellement dangereuse.

2) Une attention particulière doit être portée aux points suivants afin de garantir qu'en travaillant sur des composants électriques, le boîtier ne soit pas modifié de manière à nuire au niveau de protection.

Cela inclut les dommages aux câbles, le nombre excessif de connexions, les bornes non conformes aux spécifications d'origine, les dommages aux joints d'étanchéité, le mauvais montage des presse-étoupes, etc.

Assurez-vous que l'appareil est correctement monté.

S'assurer que les joints ou les matériaux d'étanchéité ne se sont pas dégradés et ne servent plus à empêcher la pénétration d'atmosphères inflammables. Les pièces de rechange doivent être conformes aux spécifications du fabricant.

NOTE : L'utilisation d'un produit d'étanchéité à base de silicone peut nuire à l'efficacité de certains types d'équipement de détection des fuites. Les composants de sécurité intrinsèque ne doivent pas nécessairement être isolés avant de travailler dessus.

## 8. Réparation de composants à sécurité intrinsèque

N'appliquez aucune charge inductive ou admissible permanente au circuit sans vous assurer que cela ne dépassera pas la tension et le courant admissibles pour l'équipement utilisé. Les composants à sécurité intrinsèque sont les seuls types sur lesquels on peut travailler tout en vivant dans une atmosphère inflammable. L'appareil d'essai doit avoir la cote correcte.

Remplacez les composants uniquement par des pièces spécifiées par le fabricant. D'autres pièces peuvent provoquer l'inflammation de réfrigérant dans l'atmosphère par une fuite.

## 9. Câblage

Vérifiez que le câblage ne sera pas soumis à l'usure, à la corrosion, à une pression excessive, aux vibrations, aux arêtes vives ou à tout autre effet néfaste sur l'environnement. La vérification doit également prendre en compte les effets du vieillissement ou des

vibrations continues de sources telles que les compresseurs ou les ventilateurs.

### 10. Détection de réfrigérants inflammables

En aucun cas, des sources d'inflammation potentielles ne doivent être utilisées pour rechercher ou détecter des fuites de réfrigérant. Une torche aux halogénures (ou tout autre détecteur utilisant une flamme nue) ne doit pas être utilisée.

### 11. Méthodes de détection de fuite

Les méthodes de détection des fuites suivantes sont jugées acceptables pour les systèmes contenant des réfrigérants inflammables. Des détecteurs électroniques de fuite doivent être utilisés pour détecter les réfrigérants inflammables, mais la sensibilité peut être insuffisante ou nécessite un réétalonnage. (L'équipement de détection doit être calibré dans une zone sans fluide frigorigène.) Assurez-vous que le détecteur n'est pas une source potentielle d'inflammation et qu'il convient au réfrigérant utilisé. L'équipement de détection de fuites doit être réglé sur un pourcentage de la LF du réfrigérant et doit être calibré avec le réfrigérant utilisé et le pourcentage de gaz approprié (25% maximum) est confirmé. Les fluides de détection des fuites peuvent être utilisés avec la plupart des réfrigérants, mais l'utilisation de détergents contenant du chlore doit être évitée car le chlore peut réagir avec le réfrigérant et corroder les conduites en cuivre. Si une fuite est suspectée, toutes les flammes nues doivent être retirées / éteintes. Si une fuite de fluide frigorigène nécessitant un brasage est détectée, tout le fluide frigorigène doit être récupéré du système ou isolé (au moyen de vannes d'arrêt) dans une partie du système éloignée de la fuite. L'azote libre d'oxygène (OFN) doit ensuite être purgé à travers le système avant et pendant le processus de brasage.

### 12. Enlèvement et évacuation

Lorsque vous pénétrez dans le circuit de fluide frigorigène pour effectuer des réparations ou à toute autre fin, vous devez utiliser des procédures classiques. Cependant, il est important que les meilleures pratiques soient suivies car l'inflammabilité est une considération. La procédure suivante doit être respectée:

Enlever le réfrigérant;

Purger le circuit avec gaz inerte;

Évacuer;

Purger à nouveau avec gaz inerte;

Ouvrir le circuit par couper ou braser.

La charge de réfrigérant doit être récupérée dans les bonnes bouteilles de récupération. Le système doit être rincé avec OFN pour sécuriser l'appareil. Ce processus peut avoir besoin d'être répété plusieurs fois. L'air comprimé ou l'oxygène ne doit pas être utilisé pour cette tâche.

Le rinçage doit être réalisé en rompant le vide dans le système avec OFN et en continuant à se remplir jusqu'à atteindre la pression de travail, puis en relâchant dans l'atmosphère et en tirant finalement vers le vide. Ce processus doit être répété jusqu'à ce qu'il n'y ait plus de réfrigérant dans le système. Lorsque la dernière charge OFN est utilisée, le système doit être purgé à la pression atmosphérique pour permettre le travail. Cette opération est absolument essentielle pour que des opérations de brasage sur la tuyauterie aient lieu.

Assurez-vous que la sortie de la pompe à vide ne se trouve pas à proximité de sources d'inflammation et qu'il existe une ventilation.

### 13. Procédures de charge

En plus des procédures de charge conventionnelles, les exigences suivantes doivent être suivies. Assurez-vous que les différents réfrigérants ne soient pas contaminés lors de l'utilisation d'un équipement de charge. Les tuyaux ou les conduites doivent être aussi

courts que possible pour minimiser la quantité de réfrigérant qu'ils contiennent.

Les bouteilles doivent être maintenues debout.

Assurez-vous que le système de réfrigération est mis à la terre avant de le charger avec du réfrigérant. Étiqueter le système lorsque le chargement est terminé (si ce n'est déjà fait).

Un soin extrême doit être pris pour ne pas trop remplir le système de réfrigération.

Avant de recharger le système, il doit être testé sous pression avec OFN. Le système doit faire l'objet d'un test d'étanchéité à la fin du chargement mais avant la mise en service. Un contrôle d'étanchéité doit être effectué avant de quitter le site.

### 14. Mise hors service

Avant d'exécuter cette procédure, il est essentiel que le technicien connaisse parfaitement l'équipement et tous ses détails. Il est recommandé, conformément aux bonnes pratiques, de récupérer tous les réfrigérants en toute sécurité. Avant l'exécution de la tâche, un échantillon d'huile et de réfrigérant doit être prélevé au cas où une analyse serait nécessaire avant de réutiliser le réfrigérant récupéré. Il est essentiel que l'alimentation électrique soit disponible avant le début de la tâche.

- a) Familiarisez-vous avec l'équipement et son fonctionnement.
- b) Isoler le système électriquement.
- c) Avant de tenter la procédure, assurez-vous que:

Un équipement de manutention mécanique est disponible, le cas échéant, pour la manipulation des bouteilles de réfrigérant;

Tout l'équipement de protection individuelle est disponible et utilisé correctement ;

Le processus de récupération est supervisé à tout moment par une personne compétente;

L'équipement de récupération et les bouteilles sont conformes aux normes appropriées.

- d) Pomper le système de réfrigérant, si possible.
- e) Si le vide n'est pas possible, créez un collecteur afin que le réfrigérant puisse être éliminé de différentes parties du système.
- f) Assurez-vous que le cylindre est situé sur la balance avant la récupération.
- g) Démarrer la machine de récupération et utilisez-la conformément aux instructions du fabricant.
- h) Ne pas trop remplir les bouteilles. (Pas plus de 80% du volume de charge liquide).
- i) Ne dépasser pas la pression de service maximale du cylindre, même temporairement.
- j) Lorsque les bouteilles ont été remplies correctement et que le processus est terminé, assurez-vous que les bouteilles et l'équipement sont retirés du site rapidement et que toutes les vannes d'isolement de l'équipement sont fermées.
- k) Le réfrigérant récupéré ne doit pas être chargé dans un autre système de réfrigération à moins d'avoir été nettoyé et vérifié.

### 15. Étiquetage

L'équipement doit porter une étiquette indiquant qu'il a été mis hors service et vidé du réfrigérant. L'étiquette doit être datée et signée. Assurez-vous qu'il y a des étiquettes sur l'équipement indiquant que celui-ci contient du réfrigérant inflammable.

### 16. Récupération

Lorsque vous retirez du fluide frigorigène d'un système, que ce soit pour une maintenance ou une mise hors service, il est recommandé de procéder à l'élimination de tous les réfrigérants en toute sécurité.

Lors du transfert de réfrigérant dans des bouteilles, veillez à n'utiliser que des bouteilles de récupération de réfrigérant appropriées. Assurez-vous que le nombre correct de cylindres permettant de contenir la charge totale du système est disponible. Tous les cylindres à utiliser sont désignés pour le réfrigérant récupéré et étiquetés pour ce réfrigérant (c'est-à-dire des cylindres spéciaux pour la récupération du réfrigérant). Les bouteilles doivent être équipées d'une soupape de surpression et des vannes d'arrêt associées en bon état de fonctionnement. Les bouteilles de récupération vides sont évacuées et, si possible, refroidies avant la récupération.

L'équipement de récupération doit être en bon état de fonctionnement, avec un ensemble d'instructions concernant l'équipement disponible et doit être adapté à la récupération des réfrigérants inflammables.

En outre, un ensemble de balances étalonnées doit être disponible et en bon état de fonctionnement. Les flexibles doivent être complets avec des raccords débranchés sans fuite et en bon état. Avant d'utiliser la machine de récupération, assurez-vous qu'elle est en bon état de fonctionnement, correctement entretenue et que tous les composants électriques associés sont scellés afin d'empêcher l'inflammation en cas de libération de réfrigérant. Consulter le fabricant en cas de doute.

Le fluide frigorigène récupéré doit être renvoyé au fournisseur de fluide frigorigène dans la bouteille de récupération appropriée, et le billet de transfert de déchets correspondant doit être mis en place. Ne mélangez pas les réfrigérants dans les appareils de récupération et en particulier dans les bouteilles. Si les compresseurs ou leurs huiles doivent être éliminés, assurez-vous qu'ils ont été évacués à un niveau acceptable pour vous assurer que le réfrigérant inflammable ne reste pas dans le lubrifiant. Le processus d'évacuation doit être effectué avant de renvoyer le compresseur aux fournisseurs. Seul un chauffage électrique du corps du compresseur doit être utilisé pour accélérer ce processus. Lorsque l'huile est évacuée d'un système, elle doit être effectuée en toute sécurité.

**NOTE :** Le panneau de commande de l'appareil que vous avez achetée peut être légèrement différent selon les modèles. Panneau de commande

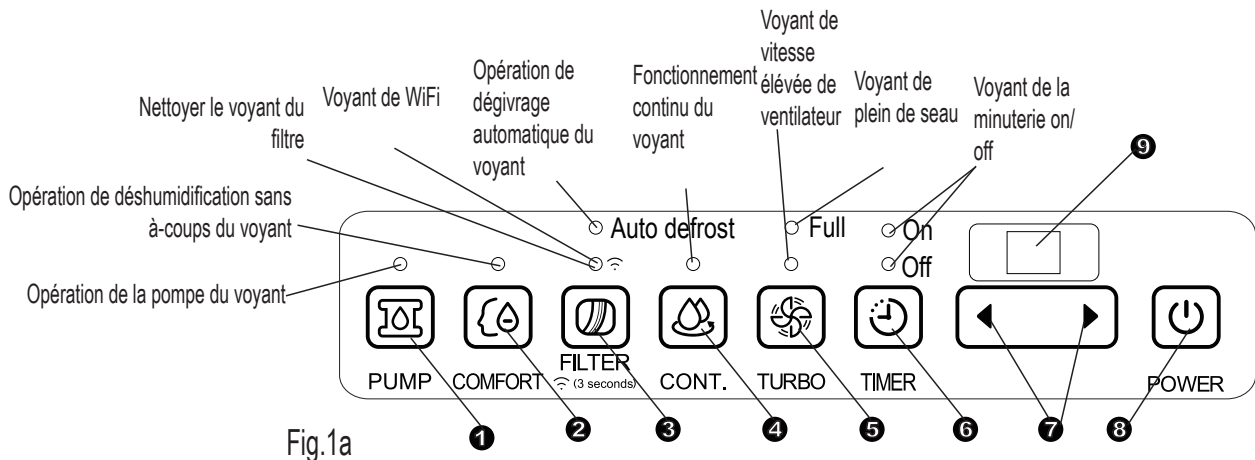

Fig.1a

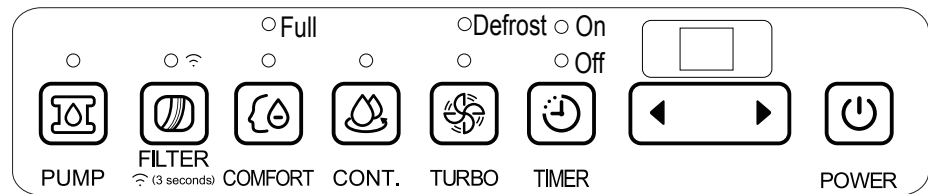

Fig.1b

## Panneau de commande

Lorsque vous appuyez sur le bouton pour changer de mode de fonctionnement, l'appareil émettra un bip sonore pour indiquer qu'il change de mode.

### 1 Bouton de POMPE (sur certains modèles)

Presser pour activer le fonctionnement de la pompe.

NOTE : S'assurer que le tuyau de vidange de la pompe est installé dans l'unité et que le tuyau de vidange continu est retiré de l'unité avant que le fonctionnement de la pompe ne soit activé. Lorsque le seau est plein, la pompe commence à fonctionner. Faire référence aux pages suivantes pour retirer l'eau collectée.

Ne pas opérer la pompe à une température égale ou inférieure à 0°C (32°F).

### 2 Bouton de confort (optionnel)

Presser pour activer le fonctionnement sans à-coups de la pompe.

NOTE : Lors de cette opération, le niveau d'humidité ne peut pas être réglé sur l'unité.

### 3 Bouton du filtre

La fonctionnalité de vérification de filtre est configurée pour l'avertissement de nettoyer le filtre à air pour un fonctionnement plus efficace. Le voyant du filtre (Voyant du nettoyage de filtre) s'allume après 250 heures de

fonctionnement. Pour réinitialiser après le nettoyage du filtre, appuyer sur le bouton du Filtre et le voyant s'éteindra.

Appuyer sur le bouton du filtre pendant 3 secondes lorsque l'unité est activée ou désactivée pour lancer le mode de connexion sans fil. L'AFFICHEUR LED affiche AP pour indiquer que la connexion sans fil peut être configurée et le compresseur est désactivé. Si la connexion (routeur) est établie dans 8 minutes, l'appareil quittera automatiquement le mode de connexion sans fil et le voyant de connexion sans fil s'allume et le compresseur rétablit l'état précédent. Si la connexion échoue dans 8 minutes qui suivent, l'appareil quitte automatiquement le mode de connexion sans fil.

### 4 Touche d'opération continue

Presser pour activer le fonctionnement continu de la pompe.

### 5 Bouton de TURBO

Contrôler la vitesse du ventilateur. L'appuyer pour sélectionner la vitesse du ventilateur élevée ou normale. Régler le contrôle du ventilateur sur élevé pour éliminer au maximum l'humidité. Lorsque l'humidité a été réduite et qu'un fonctionnement silencieux est préférable, régler le contrôle du ventilateur sur Normal.

### 6 Bouton de minuterie

Presser pour démarrer les fonctions d'auto démarrage et d'auto arrêt, en conjonction avec les boutons ◀ et ▶ .

**7 ◀▶ : Boutons Haut / Bas**

• **Boutons de Commande de Réglage d'Humidité**

Le niveau d'humidité peut être réglé dans une plage allant de 35% HR (Humidité Relative) à 85% HR (Humidité Relative) par incréments de 5%.

Pour un air plus sec, appuyer sur la touche ◀ et régler-le sur un pourcentage inférieur (%).

Pour l'air humide, appuyez sur la touche ▶ et définir la valeur à pourcentage plus élevée (%).

• **Boutons de contrôle de la configuration de minuterie**

Utiliser les boutons haut / bas pour régler le temps de démarrage et d'arrêt automatique entre 0,0 et 24.

**8 Bouton d'Alimentation**

Appuyer sur le bouton pour démarrer et arrêter la dessécheuse.

**9 Affichage**

Montre la configuration des niveaux d'humidité de 35% à 85% ou l'heure d'auto démarrage / arrêt (0 - 24) lors de

configuration, puis il montre ( $\pm 5\%$  de précision) l'humidité ambiante actuel dans une plage de 30% HR à 90% HR (humidité relative).

**Codes d'erreur et code de protection :**

**AS-** Erreur de capteur d'humidité - Débrancher l'unité et la rebrancher. Si l'erreur se répète, contacter le service d'assistance.

**ES-** Erreur de capteur de température - Débrancher l'unité et la rebrancher. Si l'erreur se répète, contacter le service d'assistance.

**P2-** Le seau est plein ou le sceau n'est pas mis à sa place - Vider le seau et replacer-le à sa place. (Disponible uniquement pour l'unité sans fonctionnalité de pompe.)

**P2--** Le seau est plein -- Vider le seau. (disponible uniquement pour l'unité avec fonctionnalité de pompe.)

**Eb-** Le seau est déplacé ou le sceau n'est pas mis à sa place - Replacer le seau à sa place. (disponible uniquement pour l'unité avec fonctionnalité de pompe.)

**Autres caractéristiques**

**Seau plein de lumière**

Brille lorsque le seau est prêt à être vidé.

**Arrêt Automatique**

La dessécheuse s'arrête lorsque le sceau est plein ou lorsqu'il est retiré ou n'est pas replacé dans la position appropriée. Pour certains modèles, le moteur du ventilateur continuera à fonctionner pendant 30 secondes.

**Dégivrage Automatique**

Lorsque le givre se forme sur les serpentins de l'évaporateur, le compresseur s'arrête et le ventilateur continue de fonctionner jusqu'à ce que le givre disparaisse.

**Attendre pour 3 minutes avant de reprendre l'opération**

Une fois l'appareil arrêtée, elle ne peut plus être redémarrée dans les 3 premières minutes. Ceci est pour protéger l'appareil. L'opération commencera automatiquement après 3 minutes.

**Fonctionnalité de vérification de filtre**

Le système commence à compter le temps une fois que le moteur

du ventilateur fonctionne. La fonctionnalité de vérification de filtre ne peut être activée que lorsque le temps de fonctionnement accumulé atteint 250 heures ou plus. Le voyant de réinitialisation (Voyant du nettoyage de filtre) clignote une fois par seconde. Une fois le filtre à air nettoyé, presser le bouton Filtre et le voyant de réinitialisation (Voyant du nettoyage de filtre) s'éteint.

**Redémarrage Automatique**

Si l'appareil s'arrête de manière inattendue en raison d'une coupure de courant, il reprendra automatiquement avec le réglage de fonction précédent lorsque le courant reprendra.

**Configurer la minuterie**

- Lorsque l'appareil est allumé, appuyer d'abord sur le bouton Timer, le voyant Timer Off s'allume. Cela indique que le programme d'arrêt automatique est démarré. L'appuyer à nouveau sur le bouton, le voyant Timer On s'allume. Cela indique que le programme de démarrage automatique est démarré.
- Lorsque l'appareil est allumé, appuyer d'abord sur le bouton Timer, le voyant Timer On s'allume. Cela indique que le programme de démarrage automatique est démarré.



L'appuyer à nouveau sur le bouton, le voyant Timer Off s'allume. Cela indique que le programme de d'arrêt automatique est démarré.

- -Appuyer ou maintenir enfoncé le bouton UP ou DOWN pour modifier l'heure automatique par incréments de 0,5heure, jusqu'à 10heures, puis par incréments de 1heure, jusqu'à 24 heures. La commande décomptera le temps restant jusqu'au démarrage.
- La durée sélectionnée sera enregistrée dans 5 secondes et le système reviendra automatiquement pour afficher la configuration d'humidité précédente.
- Lorsque les temps de démarrage et d'arrêt automatiques sont configurés, dans la même séquence de programmes, les voyants TIMER ON OFF s'allument pour indiquer que les temps ON et OFF sont maintenant programmés.
- -Allumer (ON) ou éteindre (OFF) l'appareil à tout moment ou ajuster le réglage de la minuterie sur 0.0 pour annuler la fonction Auto Start / Stop.
- Lorsque la fenêtre d'affichage de LED affiche le code P2, la fonction d'Auto Start / Stop est également annulée.

## Identification des pièces

### Front

- ① Panneau de contrôle
- ② Panneau
- ③ Seau d'eau
- ④ Fenêtre de niveau d'eau
- ⑤ poignées (tous les deux côtés)

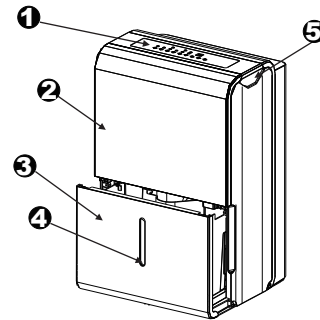

Figure 2

### Arrière

- ① Sortie de tuyau de vidange continu
- ② Roulette
- ③ Cordon et fiche d'alimentation
- ④ Boucle de cordon d'alimentation (placé dans le seau d'eau, utilisé uniquement lors du stockage de l'unité. Installé comme indiqué Fig.3a)
- ⑤ Sortie de tuyau de vidange de la pompe (certains modèles ne l'ont pas)
- ⑥ Grille de sortie d'air
- ⑦ Filtre à air

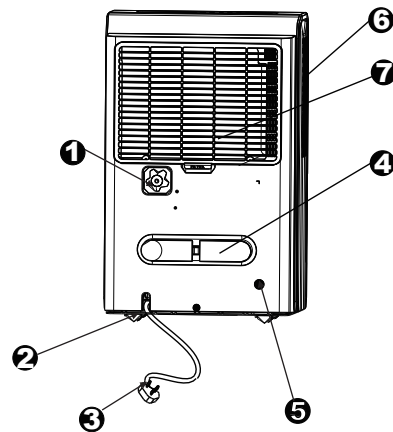
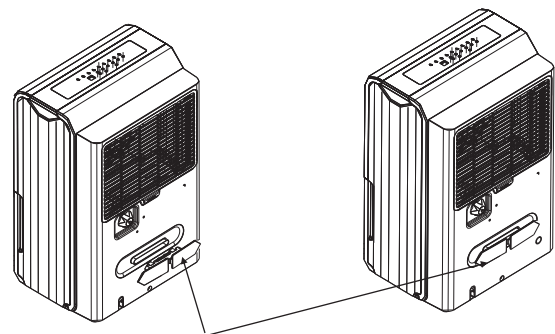

Figure 3

**NOTE :** Toutes les images dans le manuel sont uniquement à des fins d'explication. La forme réelle de l'appareil que vous avez achetée peut être légèrement différente, mais les opérations et les fonctions sont les mêmes.



Insérer la boucle du cordon d'alimentation dans l'unité.

Figure 3a

### Accessoires : (placés dans le seau d'eau d'unité)

tuyau de vidange de la pompe (1pc) (seulement pour les unités avec la fonctionnalité de la pompe)

Boucle du cordon d'alimentation (1pc)

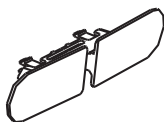

extrémité filetée femelle (1pc) (sur certains modèles)



### Mise de l'appareil

Un dessécheuse fonctionnant dans un sous-sol aura peu ou pas d'effet sur le séchage d'une zone de stockage fermée adjacente, telle qu'un placard, à moins que la circulation d'air ne soit suffisante.

- Ne pas utiliser à l'extérieur.
- Cette dessécheuse est destinée aux applications résidentielles intérieures uniquement. Cette dessécheuse ne doit pas être utilisée pour des applications commerciales ou industrielles.
- Placer la dessécheuse sur le plancher lisse, suffisamment solide pour supporter l'appareil avec un seau plein d'eau.
- Laisser au moins 20 cm d'air sur tous les côtés de l'appareil pour permettre une bonne circulation de l'air.
- Placez l'appareil dans un endroit où la température ne tombera pas en dessous de 5°C (41). Les bobines peuvent se couvrir de givre à des températures inférieures à 5°C (41), ce qui peut réduire ses performances.
- Éloigner l'appareil du sèche-linge, du réchauffeur ou du radiateur.
- Utiliser l'appareil pour éviter les dommages causés par l'humidité partout où vous stockez des livres ou des objets de valeur.
- Utiliser la dessécheuse dans un sous-sol pour aider à prévenir les dommages causés par l'humidité.
- La dessécheuse doit être utilisée dans un espace clos pour être la plus efficace possible.
- Fermer toutes les portes, fenêtres et autres ouvertures extérieures de la pièce.

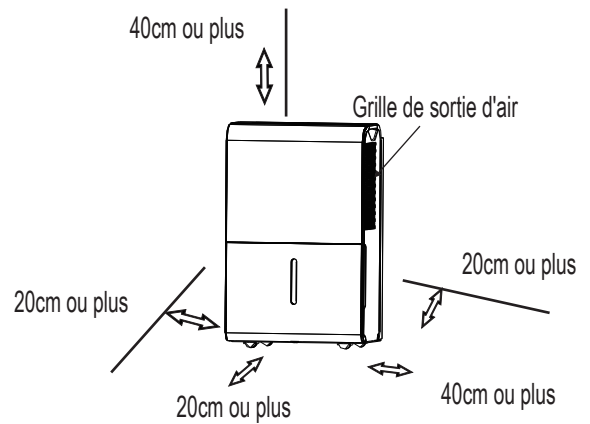

Figure 4a

#### Roulettes (installer à quatre points au fond de l'appareil)

- Ne forcez pas les roulettes à se déplacer sur le tapis et ne déplacez pas l'appareil avec de l'eau dans le seau. (L'appareil peut être basculée et renversée de l'eau.)

NOTE : Les roulettes sont facultatives, certains modèles n'ont pas équipés.

### **Lors de l'utilisation de l'appareil**

- Lors de la première utilisation de la dessécheuse, faites fonctionner l'appareil en continu pendant 24 heures.
- Cette appareil est conçue pour fonctionner dans un environnement de travail compris entre 5°C/41°F et 32°C/90°F et entre 30% (HR) et 80% (HR).
- Si l'appareil a été éteinte et doit être rallumée rapidement, attendez environ trois minutes pour que le fonctionnement correct reprenne.
- Ne connecter pas la dessécheuse à une prise multiple, qui est également utilisée pour d'autres appareils électriques.
- Choisir un emplacement approprié en vous assurant d'avoir facilement un accès à une prise de courant.
- Brancher l'appareil dans une prise de courant avec mise à la terre.
- Assurez-vous que le seau d'eau est correctement installé sinon l'appareil ne fonctionnera pas correctement.

**NOTE :** Lorsque l'eau dans le seau atteint un certain niveau, soyez prudent de déplacer la machine pour éviter qu'il tombe.

## Retirer l'eau collectée

Il y a trois façons de retirer l'eau collectée.

### 1. Utiliser le seau

- Lorsque le seau est plein, le voyant Full s'allume, l'affichage numérique indique P2.
- Tirez lentement le seau. Saisir les poignées gauche et droite en toute sécurité et tirer doucement pour éviter que l'eau ne se renverse. Ne posez pas le seau sur le sol car le fond est inégal. Sinon, le seau tombera et l'eau se renversera.
- Jeter l'eau et replacez le seau. Le seau doit être en place et bien assis pour que la dessécheuse puisse fonctionner.
- La machine retrouvera son état d'origine lorsque le seau sera remplacé dans la position correcte.

### NOTES:

- Lorsque vous retirez le seau, ne touchez aucune partie à l'intérieur de l'appareil. Cela pourrait endommager le produit.
- Assurez-vous de pousser doucement le seau à fond dans l'appareil. Le fait de cogner le seau contre quoi que ce soit ou de ne pas l'enfoncer correctement peut empêcher le fonctionnement de l'appareil.
- Si le tuyau de la pompe tombe lors de retirer la boucle (voir la Fig.7), il faut réinstaller correctement le tuyau de la pompe à l'unité avant de replacer la boucle dans l'unité (voir la Fig.8).
- Lorsque vous déplacez le seau, s'il y a de l'eau dans l'appareil, vous devez le sécher.
- Lors que l'unité est démarrée, si la boucle est retirée, le compresseur et le ventilateur s'éteignent, puis l'unité émettra 8 bips sonores et l'afficheur numérique indique Eb.
- Lors que l'unité est débranchée, si la boucle est retirée, l'unité émettra 8 bips sonores et l'afficheur numérique indique Eb.

1. Tirer un peu le seau.

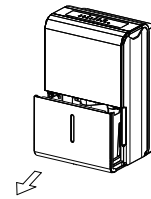

Figure 5

2. Tenir les deux côtés du seau avec la même force et retirez-le de l'appareil.

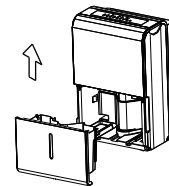
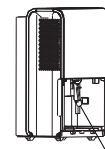

Figure 6

3. Verser l'eau.



Le tuyau de pompe tombe

Figure 7

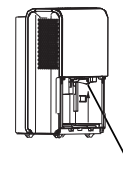

Réinstaller correctement le tuyau de pompe

Figure 8

## Retirer l'eau collectée

### 2. Drainage continu

- L'eau peut être automatiquement vidée dans un siphon de sol en raccordant l'unité à un tuyau d'eau ( $d \geq \phi 5/16$ , non fourni) avec une extrémité fileté femelle (ID: M=1, non fourni)

NOTE : Sur certains modèles, l'extrémité fileté femelle est incluse

- Retirer le couvercle en plastique de la sortie du drain d'arrière de l'unité, puis insérer le tuyau de vidange à travers la sortie du drain de l'unité et l'amener au drain de plancher ou à une installation de drainage appropriée. (Voir Fig.9 et Fig.10)
- Lors de déplacer le seau, s'il y a de l'eau dans la sortie de drain arrière de l'unité, il faut le sécher. S'assurer que le tuyau est sûr donc il n'y a pas de fuites et s'assurer que l'extrémité du tuyau est horizontal ou vers le bas pour permettre la fluidité de l'écoulement de l'eau.
- Dirigez le tuyau vers le drain, en vous assurant qu'il n'y a pas de replis pouvant empêcher le flux d'eau. S'assurer que le tuyau d'eau est plus bas que la sortie du tuyau de décharge de l'unité.
- Sélectionner le réglage d'humidité et la vitesse du ventilateur prévus sur l'appareil pour un drainage continu.

NOTE : Lorsque la fonctionnalité de décharge continue n'est pas utilisée, retirer le tuyau de décharge de la sortie et sécher l'eau à la sortie du tuyau de vidange en continu.

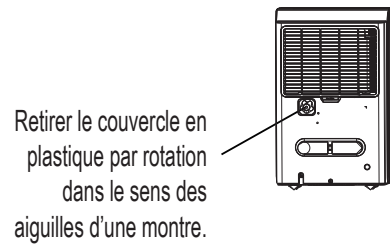

Fig.9

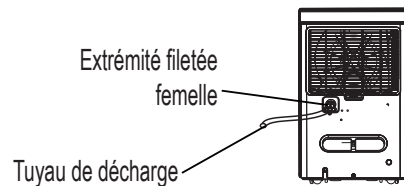

Fig.10

### 3. Vidange de POMPE (sur certains modèles)

- L'eau peut être automatiquement vidée dans un siphon de sol ou dans une installation de drainage appropriée en raccordant le drain de la pompe à l'aide d'un tuyau de vidange de la pompe ( $\varphi_{od} = 1/4$ , fourni).
- Retirer le tuyau de vidange en continu de l'unité et installer le couvercle en plastique sur la sortie du tuyau de vidange en continu de l'unité en le tournant dans le sens des aiguilles d'une montre. (Voir la figure 11)
- Réinsérer le tuyau de vidange de la pompe dans la sortie du tuyau de vidange de la pompe sur une profondeur d'au moins 15 mm (Voir la Fig.11), puis diriger le tuyau d'eau vers le siphon de sol ou vers une installation de drainage appropriée.
- Presser le bouton de la pompe de l'unité pour activer le fonctionnement de la pompe. Lorsque le seau est plein, la pompe commence à fonctionner.

**NOTE:** La pompe peut causer de gros bruits quand elle commence à fonctionner pendant 3 à 5 minutes. C'est un phénomène normal.

#### **Retirer l'eau collectée**

- Assurez-vous que le tuyau est sécurisé afin qu'il n'y ait pas de fuite.
- Dirigez le tuyau vers le drain, en vous assurant qu'il n'y a pas de replis pouvant empêcher le flux d'eau.
- Placer l'extrémité du tuyau dans le drain et s'assurer que l'extrémité du tuyau est horizontal ou vers le bas pour permettre la fluidité de l'écoulement de l'eau. Ne jamais le mettre vers le haut.
- Sélectionner le réglage d'humidité et la vitesse du ventilateur prévus sur l'unité pour un drainage continu.

**NOTE :** Le voyant de fonctionnement de la pompe clignote à 1Hz lorsque la pompe est en panne. Veuillez éteindre l'unité et brancher le cordon d'alimentation. Vérifier les choses suivantes :

- Nettoyage du filtre de la pompe.

Retirer le seau de l'unité, retirer la pompe et nettoyer le filtre de la pompe (Voir la figure12).

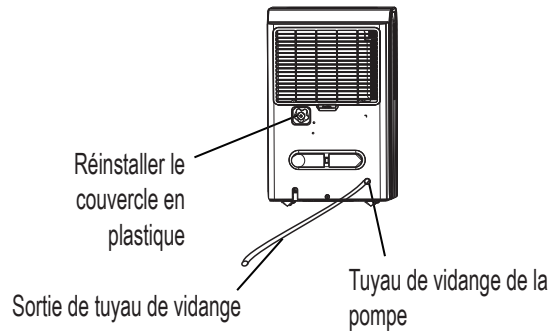

Figure 11

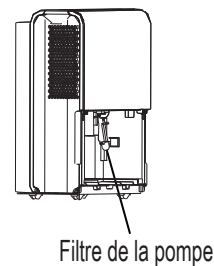

Figure 12

- Vérifier que le tuyau de vidange de la pompe ne soit pas lié ou bloqué.
- Vider l'eau du seau.
- Réinstaller le tuyau de la pompe et réinstaller le seau correctement. Activer l'unité. Si l'erreur se répète, contactez le service d'assistance.

NOTE : Ne pas opérer la pompe à une température égale ou inférieure à 0 ° C (32 ° F), sinon, l'eau deviendrait de la glace, ce qui bloquerait le tuyau d'eau et provoquerait la défaillance de l'unité. S'assurer de vider le seau une fois par semaine lors d'utiliser la fonctionnalité de vidange de la pompe. Lorsque la fonctionnalité de vidange n'est pas utilisée, retirer le tuyau de vidange de la pompe de la sortie.

- Presser la sortie du tuyau de vidange de la pompe et sortir le tuyau de vidange de la pompe (Voir Fig.13). S'assurer que l'eau dans le tuyau de la pompe ne coule pas sur le sol.

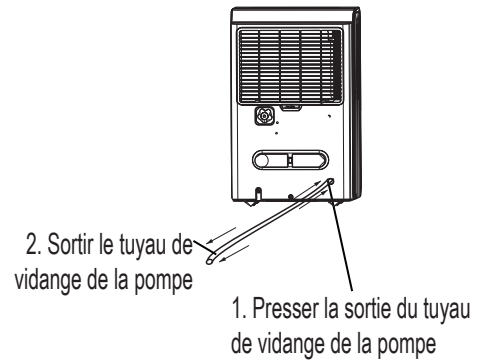

Figure 13



### **Entretien et nettoyage de la dessécheuse**

**Éteindre la dessécheuse et débrancher-la avant de la nettoyer.**

#### **1. Nettoyer la grille et le boîtier**

- Utiliser de l'eau et un détergent doux. N'utiliser pas d'agent de blanchiment ou d'abrasifs.
- Ne projeter pas d'eau directement sur l'appareil principale. Vous risqueriez de vous électrocuter, de détériorer l'isolation ou de faire rouiller l'appareil.
- Les grilles d'entrée et de sortie d'air étant facilement salies, utiliser un accessoire à vide ou une brosse pour les nettoyer.

#### **2. Nettoyer le seau**

Toutes les quelques semaines, nettoyer le seau pour éviter la formation de moisissure, de mildiou et de seautés. Remplir partiellement le seau avec de l'eau propre et ajouter un peu de détergent doux. Jeter-le dans le seau, vider et rincer.

**NOTE :** N'utiliser pas de lave-vaisselle pour nettoyer le seau. Après le nettoyage, le seau doit être mis en place et correctement installé pour que la dessécheuse puisse fonctionner.

### 3. Nettoyer le filtre à air

- Retirer le filtre toutes les deux semaines en fonction des conditions de fonctionnement normales.
- Pour retirer le filtre, tirer le filtre vers l'extérieur (Voir Fig.14).
- Laver le filtre à l'eau claire puis sécher.
- Réinstaller le filtre, remplacer le seau.

**ATTENTION:**

NE PAS faire fonctionner la dessécheuse sans filtre car la saleté et les peluches le bouchent et réduisent ses performances.

NOTE : Le boîtier et la façade peuvent être saupoudrés avec un chiffon sans huile ou lavés avec un chiffon imbibé d'une solution d'eau tiède et de détergent à vaisselle doux. Rincer soigneusement et essuyer. Ne jamais utiliser de nettoyeurs forts, de cire ou de poli sur le devant du meuble. Veillez à bien essorer le chiffon avant d'essuyer les commandes. Un excès d'eau dans ou autour des commandes peut endommager l'appareil.

### 4. Lorsque vous n'utilisez pas l'appareil pendant une longue période

- Après avoir éteint l'appareil, attendre un jour avant de vider le seau.
- Nettoyer l'appareil principale, le seau d'eau et le filtre à air.
- Enrouler le cordon avec la boucle du cordon d'alimentation.
- Couvrir l'appareil avec un sac en plastique.
- Ranger l'appareil verticalement dans un endroit sec et bien ventilé.

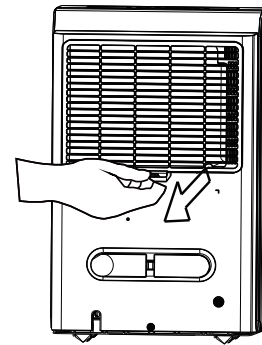

Figure 14

Avant de faire appel au service après-vente, consultez vous-même le tableau ci-dessous.

Problème	À quoi vérifier
L'appareil n'est pas démarré	<ul style="list-style-type: none"> <li>Assurez-vous que la fiche du dessécheuse est complètement enfoncée dans la prise.</li> <li>Vérifier la boîte à fusibles / boîte de disjoncteur.</li> <li>La dessécheuse a atteint son niveau pré réglé ou le seau est plein.</li> <li>Le seau d'eau n'est pas mis à sa position.</li> </ul>
La dessécheuse ne sèche pas l'air comme il se doit.	<ul style="list-style-type: none"> <li>N'a pas laissé assez de temps pour éliminer l'humidité.</li> <li>Assurez-vous qu'aucun rideau, persienne ou meuble ne bloque l'avant ou l'arrière de la dessécheuse.</li> <li>Le contrôle d'humidité peut ne pas être réglé assez bas.</li> <li>Vérifier que toutes les portes, fenêtres et autres ouvertures sont bien fermées.</li> <li>La température de chambre est trop basse, inférieure à 5°C(41°F).</li> <li>Il y a un réchauffeur au kérosène ou quelque chose qui dégage de la vapeur d'eau dans la pièce.</li> </ul>
L'appareil fait un bruit fort lors du fonctionnement	<ul style="list-style-type: none"> <li>Le filtre à air est bouché.</li> <li>L'appareil est inclinée au lieu de verticale comme il se doit.</li> <li>La surface du sol n'est pas horizontale.</li> </ul>
Le givre apparaît sur les bobines.	<ul style="list-style-type: none"> <li>C'est normal. La dessécheuse a une fonction de dégivrage automatique.</li> </ul>
Eau sur le sol	<ul style="list-style-type: none"> <li>Le tuyau vers le connecteur ou la connexion du tuyau peut être desserré.</li> <li>Avoir l'intention d'utiliser le seau pour collecter de l'eau, mais le bouchon de drain arrière est retiré.</li> </ul>
ES, AS ou P2 apparaissent à l'écran	<ul style="list-style-type: none"> <li>Ce sont des codes d'erreur et des codes de protection. Voir la section <b>CONTROL PADS ON THE DEHUMIDIFIER.</b></li> </ul>
Le voyant de fonctionnement de la pompe clignote à 1Hz	<ul style="list-style-type: none"> <li>Nettoyer le filtre de la pompe.</li> <li>Vérifier que le tuyau de la pompe ne soit pas lié ou bloqué.</li> <li>Vider l'eau du seau.</li> </ul>

## NOTA

---

Quando si utilizza questo deumidificatore nei paesi europei, è necessario seguire le seguenti indicazioni:

**SMALTIMENTO:** Non gettare questo prodotto fra i rifiuti indifferenziati. È necessario smaltire questo apparecchio separatamente fra i rifiuti speciali.

È vietato gettare questo apparecchio nei rifiuti domestici.

Per lo smaltimento, ci sono diverse possibilità:

- A) Il comune dispone di sistemi di raccolta che prevedono lo smaltimento dei rifiuti elettronici che non suppongono nessun costo per l'utente.
- B) Al momento dell'acquisto di un nuovo prodotto, il rivenditore ritirerà il vecchio prodotto gratuitamente.
- C) Il produttore ritirerà il vecchio apparecchio per lo smaltimento senza nessun costo per l'utente.
- D) Dato che i vecchi prodotti contengono parti ancora utilizzabili, possono essere venduti ai commercianti di rottami metallici.

Gettare rifiuti nei boschi e nelle zone naturali mette a repentaglio la tua salute a causa delle sostanze pericolose che possono infiltrarsi nelle acque sotterranee e raggiungere la catena alimentare.

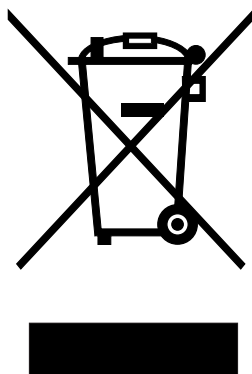

# CONTENUTI

---

## **MISURE DI SICUREZZA**

Avvertenza.....	2
Precauzioni.....	2
Informazioni sul sistema elettrico .....	4
AVVERTENZE (solo per l'uso del refrigerante R290/R32).....	5

## **TASTI PER LA REGOLAZIONE DEL DEUMIDIFICATORE**

Tasti di regolazione.....	12
Altre caratteristiche.....	13

## **IDENTIFICAZIONE DELLE COMPONENTI**

Identificazione delle componenti .....	15
Posizionamento dell'apparecchio.....	16

## **UTILIZZO DELL'APPARECCHIO**

Utilizzo dell'apparecchio.....	17
Scarico dell'acqua di condensa.....	18

## **USO CORRETTO E MANUTENZIONE**

Uso corretto e pulizia del deumidificatore.....	22
---	----

## **CONSIGLI PER LA RISOLUZIONE DEI PROBLEMI**

Consigli per la risoluzione dei problemi .....	24
--	----



### **Leggi il manuale**

All'interno troverai molti consigli utili per il corretto uso e la manutenzione del tuo condizionatore. L'esecuzione di semplici operazioni di cura dell'apparecchio vi permetterà di risparmiare molto tempo e denaro e prolungare la vita utile del condizionatore. Nella tabella sulla risoluzione dei problemi troverete molte risposte a inconvenienti comuni. Prima di chiamare il servizio di assistenza, vi consigliamo di consultare la tabella di risoluzione dei problemi dove potreste già trovare risposta e soluzione all'inconveniente.



## MISURE DI SICUREZZA

Per evitare lesioni all'utente o ad altre persone e danni alle cose, è necessario seguire attentamente seguenti istruzioni. L'utilizzo errato per non aver letto le istruzioni può causare lesioni personali o danni.

- La gravità è classificata dalle seguenti indicazioni.

 <b>AVVERTENZA</b>	Questo simbolo indica rischio di morte o lesioni gravi.
 <b>ATTENZIONE</b>	Questo simbolo indica rischio di lesioni personali o danni alle cose.

- Il significato dei simboli usati in questo manuale sono spiegati di seguito.

	Da non fare mai.
	Da fare sempre.

### AVVERTENZA

 **Non superare le indicazioni della presa di corrente o del dispositivo di alimentazione.**

- In caso contrario l'eccessivo di calore potrebbe causare scariche elettriche o fiammate.

 **Non accendere o spegnere l'apparecchio attaccando o staccando la spina.**

- Lo sviluppo di calore può causare scariche elettriche o fiammate.

 **Non danneggiare o utilizzare un cavo di alimentazione non idoneo.**

- Rischio di scariche elettriche o fiammate.

 **Non modificare la lunghezza del cavo di alimentazione né collegare alla stessa presa ulteriori dispositivi.**

- Lo sviluppo di calore può causare scariche elettriche o fiammate.

 **Non inserire o disinserire la spina se hai le mani bagnate.**

- Rischio di scariche elettriche.

 **Non collocare l'apparecchio vicino a sorgenti di calore.**

- Le componenti in plastica possono sciogliersi e provocare incendi.

 **Scollegare l'alimentazione in presenza di strani rumori, odori o fumo.**

- Rischio di fiammate o scariche elettriche.

 **Non smontare mai l'apparecchio, né cercare di ripararlo da soli.**

- Rischio di guasto o scariche elettriche.

 **Prima di installare, pulire e riparare spegnere e scollegare l'apparecchio dalla presa di corrente.**

- Rischio scariche elettriche o lesioni personali.

 **Non utilizzare in prossimità di gas infiammabili o combustibili, come benzina, benzene, diluenti, ecc.**

- Potrebbe causare un'esplosione o fiammate.

 **Non bere o utilizzare l'acqua di condensa dall'apparecchio.**

- Contiene sostanze contaminanti e potrebbe essere dannoso alla salute.

 **Non togliere il serbatoio dell'acqua durante il funzionamento.**

- Può far scattare l'avviso di serbatoio pieno e provocare una scarica elettrica.

**⚠ ATTENZIONE**

**⊘ Non usare l'apparecchio in ambienti piccoli.**

- La mancanza di ventilazione può causare surriscaldamento e incendi.

**⊘ Non collocare l'apparecchio in luoghi esposti a spruzzi d'acqua.**

- L'acqua può entrare nell'unità e provocare danni all'isolamento. Può causare scariche elettriche o incendi.

**⓪ Posizionare l'apparecchio su un'area piana e solida del pavimento.**

- In caso di rovesciamento dell'apparecchio si potrebbero verificare fuoriuscite d'acqua e provocare danni o causare scosse elettriche o incendi.

**⚠ ATTENZIONE**

**⊘ Non coprire gli ingressi e le uscite dell'aria con panni o asciugamani.**

- Una mancanza di circolazione d'aria può causare surriscaldamento e fiammate.

**⓪ Prestare speciale attenzione quando si utilizza l'apparecchio in una stanza in presenza di:**

- Neonati, bambini, anziani e persone non sensibili all'umidità.

**⊘ Non utilizzare in luoghi in cui vengono utilizzati prodotti chimici.**

- Potrebbe causare il deterioramento dell'apparecchio dovuto a sostanze chimiche e solventi presenti nell'aria.

**⊘ Non introdurre mai le dita o altri oggetti nelle griglie o nelle aperture. Fare particolare attenzione nel comunicare ai bambini di questi rischi.**

- Può causare scariche elettriche o guasti all'apparecchio.

**⊘ Non collocare oggetti pesanti sul cavo di alimentazione e fare in modo che esso non venga schiacciato.**

- Pericolo di fiammate o scariche elettriche.

**⊘ Non salire o sedersi sull'apparecchio.**

- Pericolo di lesioni in caso di cadute dell'utente o dell'apparecchio.

**⓪ Collocare sempre i filtri in modo sicuro. Pulire il filtro ogni due settimane.**

- L'utilizzo senza filtri può causare guasti.

**⓪ In caso di infiltrazione d'acqua all'interno dell'apparecchio, spegnerlo, staccare la presa di alimentazione e contattare il personale tecnico specializzato.**

- Può provocare danni all'apparecchio o incidenti.

**⊘ Non collocare vasi o altri contenitori di acqua in cima all'apparecchio.**

- L'acqua potrebbe entrare nell'unità, causando guasti al sistema di isolamento, scariche elettriche o incendio.

**⚠ ATTENZIONE**

- Questo apparecchio non può essere utilizzato da bambini di età pari o superiore agli 8 anni e da persone con ridotte capacità fisiche, sensoriali o mentali oppure senza la necessaria esperienza e conoscenza, a meno che non sia dietro supervisione o

che abbiano ricevuto una formazione circa l'utilizzo sicuro dell'apparecchio in modo da comprenderne i potenziali pericoli. I bambini non devono mai giocare con l'apparecchio. La pulizia e la manutenzione non devono essere eseguite dai bambini senza supervisione (applicabile nei paesi europei)

- Questo apparecchio non è destinato all'uso da parte di persone (compresi i bambini) con capacità fisiche, mentali o sensoriali ridotte oppure senza la necessaria esperienza e conoscenza, a meno che non abbiamo ricevuto la necessaria supervisione o formazione per l'uso dell'apparecchio da una persona responsabile per la loro sicurezza. I bambini devono essere costantemente sorvegliati per assicurarsi che non giochino con l'apparecchio (si applica a tutti i paesi eccetto i paesi europei).
- Se il cavo di alimentazione è danneggiato, questo dovrà essere sostituito dal produttore, da un addetto all'assistenza o da personale qualificato in modo da evitare rischi.
- Questo apparecchio deve essere installato in conformità con le normative elettriche nazionali.
- L'apparecchio con funzione di riscaldamento deve essere collocato ad almeno 1 metro di distanza da materiali combustibili.
- Contattare un tecnico autorizzato per la riparazione o la manutenzione di questo apparecchio.
- Non utilizzare la presa se questa appare allentata o danneggiata.
- Non utilizzare il condizionatore in ambienti umidi, quali il bagno o la lavanderia.
- Non utilizzare questo prodotto per usi diversi da quelli descritti in questo manuale.
- Contattare l'installatore autorizzato per l'installazione di questo apparecchio.
- Se il condizionatore d'aria viene inavvertitamente rovesciato durante l'uso, spegnere immediatamente l'apparecchio e scollegarlo dalla fonte di alimentazione elettrica. Assicurarsi che l'apparecchio non mostri danni. Se si sospetta che l'apparecchio sia stato danneggiato, contattare un tecnico specializzato o chiamare il servizio clienti per assistenza.
- In caso di temporale, la fonte di alimentazione deve essere scollegata per evitare potenziali danni al macchinario causati dai fulmini.
- Per ridurre il rischio di incendi o scariche elettriche, non utilizzare con questa ventola un telecomando per il controllo della velocità.
- Non far passare il cavo di alimentazione sotto moquette o tappeti. Non coprire il cavo con tappeti, stuoie o rivestimenti simili. Non far passare il cavo sotto mobili o elettrodomestici. Posizionare il cavo lontano dall'area di maggior passaggio e dove non sarà di inciampo.
- Non aprire mai l'apparecchio durante il funzionamento.
- Nel momento di rimuovere il filtro dell'aria, fare in modo di non toccare le componenti metalliche dell'apparecchio.
- Quando si stacca la spina, tenerla dalla testa della spina, non tirarla mai dal cavo.

### **Informazioni sul sistema elettrico**

- La targhetta delle specifiche tecniche si trova nella parte posteriore dell'apparecchio e contiene informazioni riguardanti i componenti elettrici e altri dati tecnici relativi macchina.
- Assicurarsi che l'apparecchio sia dotato di messa a terra. La corretta messa a terra è indispensabile per ridurre il rischio di scariche elettriche e incendi. Il cavo di alimentazione è dotato di una spina con messa a terra a tre poli per la protezione contro scariche elettriche.
- Questo apparecchio deve essere collegato ad una presa a muro con messa a terra. Se la presa a muro che si intende utilizzare non ha un'adeguata messa a terra o non è protetta da un fusibile asincrono o da un interruttore automatico, dovrai considerare



che il fusibile o l'interruttore automatico adeguato sarà determinato dal voltaggio massimo dell'apparecchio. Il voltaggio massimo è indicato sulla targhetta delle specifiche tecniche situata sull'apparecchio, è importante far installare da un elettricista qualificato la presa adeguata.

- Dopo l'installazione, assicurarsi che la presa sia raggiungibile.
- **Non utilizzare prolunghe o adattatori con questo apparecchio.** Tuttavia, in caso di necessità, utilizzare solo prolunghe specificatamente autorizzate per deumidificatori (disponibili presso la maggior parte dei negozi di ferramenta).
- Per evitare il rischio di lesioni, disattivare sempre l'alimentazione dell'apparecchio prima di procedere qualsiasi lavoro di installazione e/o riparazione.
- Tutti i cablaggi devono essere eseguiti rigorosamente secondo lo schema elettrico situato sul deflettore centrale dell'apparecchio (dietro il serbatoio dell'acqua).

### **Prendi nota delle specifiche del fusibile**

Il circuito stampato dell'apparecchio (PCB) è progettato con un fusibile per fornire protezione da sovraccarico di corrente. Le specifiche del fusibile sono riportate sul circuito stampato, come da esempio: T 3,15A / 250V (o 350V), ecc.

NOTA: Le immagini nel manuale sono solo a scopo dimostrativo. La forma effettiva dell'apparecchio che hai acquistato potrebbe essere leggermente diversa, ma le operazioni e le funzioni sono le stesse.

Nota sui gas fluorurati

- I gas fluorurati ad effetto serra sono contenuti in comparti sigillati ermeticamente. Per informazioni specifiche sul tipo, e sulla quantità di CO<sub>2</sub> equivalente in tonnellate del gas fluorurato ad effetto serra (su alcuni modelli), fare riferimento all'etichetta presente sull'apparecchio stesso.
- L'installazione, l'assistenza, la manutenzione e la riparazione di questo apparecchio devono essere eseguite sempre da un tecnico certificato.
- La disinstallazione e il riciclaggio del prodotto devono essere eseguiti da un tecnico certificato.

### **AVVERTENZE (solo per l'uso di liquido refrigerante R290 / R32)**

- Non utilizzare strumenti per accelerare il processo di scongelamento o per pulire, a meno che non siano quelli raccomandati dal produttore.
- L'apparecchio deve essere posto in un locale senza fonti di calore a funzionamento continuo (ad esempio: fiamme libere, un apparecchio a gas funzionante o un riscaldatore elettrico funzionante).
- Non perforare o bruciare.
- Tieni presente che i refrigeranti possono non avere odore.
- L'apparecchio deve essere installato, utilizzato e conservato in un ambiente con superficie maggiore di 4 m<sup>2</sup>
- Rispettare le norme nazionali sui gas.
- Mantenere le griglie di ventilazione libere da ostruzioni.

L'apparecchio deve essere conservato in modo da evitare danni meccanici.

- L'apparecchio deve essere tenuto in un'area ben ventilata e in una stanza le cui dimensioni devono corrispondere alle dimensioni specificate per il suo funzionamento.

## MISURE DI SICUREZZA

- Chiunque lavori o apra il circuito refrigerante deve essere in possesso di un certificato valido emesso da un'ente accreditato dal settore, che attesti la competenza nel maneggiare i refrigeranti in modo sicuro in conformità con le specifiche riconosciute dal settore di riferimento.
- La manutenzione deve essere eseguita come raccomandato dal produttore dell'apparecchio. La manutenzione e le riparazioni che richiedono l'assistenza di altro personale specializzato devono essere eseguite sotto la supervisione di una persona competente ad usare refrigeranti infiammabili.





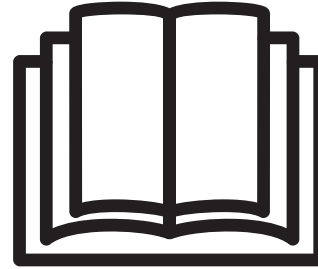

Attenzione: Rischio di fiammate / materiali infiammabili.  
(Richiesto solo per le unità R32 / R290)



**NOTA IMPORTANTE:** Leggere attentamente questo manuale prima di installare o utilizzare il nuovo apparecchio di climatizzazione. Assicurati di conservare questo manuale per futura referenza.

Spiegazione dei simboli visualizzati sull'apparecchio (solo per l'apparecchio che adotta il refrigerante R32/R290):

	AVVERTENZA	Questo simbolo indica che l'apparecchio ha utilizzato un refrigerante infiammabile. Se il refrigerante fuoriesce e viene esposto ad una fonte di calore esterna, sussiste il rischio di incendio.
	ATTENZIONE	Questo simbolo indica che il manuale operativo deve essere letto attentamente.
	ATTENZIONE	Questo simbolo indica che il personale tecnico deve maneggiare questo apparecchio facendo riferimento al manuale di installazione.
	ATTENZIONE	Questo simbolo indica che le informazioni sono disponibili sul manuale operativo o sul manuale di installazione.

### **AVVERTENZE (solo per l'uso del refrigerante R290 / R32)**

#### 1. Trasporto di apparecchio contenente refrigeranti infiammabili

Vedi regole di trasporto

#### 2. Apparecchio etichettato utilizzando i simboli

Vedi la normativa locale

#### 3. Smaltimento di apparecchio contenente refrigeranti infiammabili

Vedi le normative nazionali.

#### 4. Conservazione di attrezzature / apparecchi

La conservazione dell'apparecchio deve essere conforme alle istruzioni del produttore.

#### 5. Stoccaggio di apparecchio imballato (invenduto)

L'imballaggio deve essere costruito in modo tale che un eventuale danno meccanico all'apparecchio all'interno dell'imballaggio non

provochi una perdita di refrigerante.

Il numero massimo di unità autorizzate ad essere stoccate insieme è determinato dalle normative locali.

### **6. Informazioni sulla manutenzione**

#### 1) Controlla l'area

Prima di iniziare a lavorare su sistemi contenenti refrigeranti infiammabili, sono necessari controlli di sicurezza per garantire che il rischio di ignizione sia ridotto al minimo. Per la riparazione del sistema di refrigerazione è necessario attenersi alle seguenti precauzioni prima di eseguire interventi sul sistema.

#### 2) Procedura di lavoro

Il lavoro deve essere svolto secondo una procedura controllata in modo da ridurre al minimo il rischio di presenza di gas o vapori infiammabili durante l'esecuzione del lavoro.

#### 3) Area generale di lavoro

Tutto il personale di manutenzione e le altre persone che lavorano nell'area devono essere istruiti sulla natura del lavoro da svolgere. Evitare di effettuare il lavoro in ambienti piccoli. L'area intorno alla zona di lavoro deve essere isolata. Accertarsi che le condizioni all'interno dell'area di lavoro siano state messe in sicurezza in termine di materiali infiammabili.

#### 4) Controllo per la presenza di refrigerante

L'area deve essere controllata con l'apposito rilevatore di refrigerante prima e durante il lavoro, per garantire che il tecnico sia a conoscenza di atmosfere potenzialmente infiammabili. Assicurarsi che l'attrezzatura utilizzata per il rilevamento delle perdite sia idoneo all'uso con refrigeranti infiammabili, vale a dire senza scintilla, adeguatamente sigillata o a sicurezza intrinseca.

#### 5) Presenza di un estintore

Se devono essere eseguiti lavori a caldo sull'attrezzatura di refrigerazione o su parti limitrofe, tenere a portata di mano attrezzature di estinzione adeguate. Tenere un estintore a polvere o a CO<sub>2</sub> vicino all'area di ricarica.

#### 6) Evitare fonti di ignizione

E' assolutamente vietato l'utilizzo di qualsiasi fonte di ignizione da parte di chi svolge un lavoro su un sistema di refrigerazione che comporti l'esposizione di tubazioni contenenti o abbiano contenuto refrigerante infiammabile, in modo tale da evitare il rischio di incendio o esplosione. Tutte le possibili fonti di ignizione, incluso le sigarette accese, devono essere tenute sufficientemente lontane dal luogo di installazione, riparazione, rimozione e smaltimento dell'apparecchio, durante il quale il refrigerante infiammabile può essere rilasciato nelle aree circostanti. Prima di iniziare il lavoro, è necessario ispezionare l'area attorno all'apparecchio per assicurarsi che non vi siano sostanze infiammabili o rischi di ignizione. Devono essere obbligatoriamente esposti i cartelli "Vietato fumare".

#### 7) Area ventilata

Assicurarsi che l'area di lavoro sia all'aperto o che sia adeguatamente ventilata prima di introdursi nel sistema o condurre lavori a caldo. Mantenere un livello di ventilazione costante durante l'esecuzione del lavoro. La ventilazione dovrebbe essere in grado di disperdere in modo sicuro il refrigerante eventualmente rilasciato e di espellerlo all'esterno.

#### 8) Controlli per l'attrezzatura di refrigerazione

In caso di sostituzione di componenti elettrici, questi devono essere idonei allo scopo e conformi alle specifiche. Le linee guida di manutenzione e di assistenza fornite dal produttore devono essere seguite in ogni momento. In caso di dubbio, consultare l'assistenza tecnica del produttore.

Eseguire i seguenti controlli sugli impianti che utilizzano refrigeranti infiammabili:

La dimensione della ricarica è proporzionale alle dimensioni della stanza in cui sono installate le parti contenenti refrigerante;

Le prese di ventilazione stanno funzionando adeguatamente e non sono ostruite;

Se viene utilizzato un circuito refrigerante indiretto, il circuito secondario deve essere verificato per controllare la presenza di refrigerante;

L'etichettatura dell'attrezzatura appare visibile e leggibile. L'etichettatura e i segni illeggibili devono essere corretti;

I tubi o i componenti di refrigerazione sono installati in una posizione tale che è improbabile che vengano esposti a sostanze che possano corrodere i componenti contenenti refrigerante, a meno che i componenti non siano costruiti con materiali resistenti alla corrosione o sono adeguatamente protetti dalla corrosione.

### 9) Controllo dei componenti elettrici

La riparazione e la manutenzione dei componenti elettrici devono essere precedute da controlli iniziali di sicurezza e da procedure di ispezione dei componenti. In caso di guasto che potrebbe compromettere la sicurezza, non collegare l'alimentazione elettrica al circuito finché il guasto non viene risolto. Se il guasto non può essere risolto nell'immediato ma è necessario continuare l'operazione, deve essere utilizzata temporaneamente un'alternativa adeguata. Ciò deve essere segnalato al proprietario dell'apparecchio in modo che tutte le parti ne siano avvisate.

I controlli iniziali di sicurezza devono includere:

Che i condensatori siano scaricati: ciò deve essere eseguito in sicurezza per evitare il rischio di scintille;

Che non ci siano componenti elettrici e cavi sotto tensione durante la carica, il recupero o lo spurgo del sistema;

Che la messa a terra sia continua.

## 7. Riparazioni dei componenti sigillati

1) Durante la riparazione di componenti sigillati, è necessario staccare l'alimentazione elettrica dell'apparecchio su cui si lavora prima di rimuovere qualsiasi coperchio sigillato, ecc. Nel caso fosse assolutamente necessario avere un'alimentazione elettrica dell'apparecchio durante la manutenzione, è necessario utilizzare nei momenti più critici un meccanismo permanente di rilevamento delle perdite che possa avvisare di una situazione potenzialmente pericolosa.

2) Prestare particolare attenzione a quanto segue per garantire che lavorando sui componenti elettrici, il rivestimento dell'apparecchio non venga alterato in modo tale da influire sul livello di protezione.

Ciò include danni ai cavi, numero eccessivo di connessioni, terminali non conformi alle specifiche originali, danni alle guarnizioni, montaggio errato delle ghiandole, ecc.

Assicurarsi che l'apparecchio sia montato in modo sicuro.

Assicurarsi che le guarnizioni o i materiali di tenuta non siano danneggiati al punto da non servire più allo scopo di impedire l'ingresso di agenti infiammabili. Le parti di ricambio devono essere conformi alle specifiche del produttore.

NOTA: L'uso di sigillante al silicone può inibire l'efficacia di alcuni tipi di apparecchiature per il rilevamento delle perdite. Per lavorare sui componenti a sicurezza intrinseca non è necessario isolarli.

## 8. Riparazione dei componenti a sicurezza intrinseca

Non applicare carichi permanenti induttivi o capacitivi al circuito senza assicurarsi che ciò non superi la tensione e il voltaggio consentiti per l'apparecchiatura in uso. I componenti a sicurezza intrinseca sono gli unici su cui si può lavorare in presenza di

un'agente infiammabile. L'apparecchio di test deve avere lo standard corretto.

Sostituire i componenti solo con parti specificate dal produttore. Parti diverse potrebbero provocare l'ignizione del refrigerante nell'atmosfera a causa di una perdita.

## **9. Cablaggio**

Verificare che il cablaggio non sia sottoposto a usura, corrosione, pressione eccessiva, vibrazioni, spigoli taglienti o altre condizioni avverse. Il controllo deve anche tenere conto degli effetti dell'usura o delle vibrazioni continue provenienti da fonti quali compressori o ventilatori.

## **10. Rilevazione di refrigeranti infiammabili**

In nessuna circostanza si devono utilizzare potenziali fonti di ignizione durante la ricerca o il rilevamento di perdite di refrigerante. Non utilizzare torce ad alogenuri (o qualsiasi altro rilevatore che utilizzi una fiamma nuda).

## **11. Metodi di rilevamento delle perdite**

I seguenti metodi di rilevamento delle perdite sono considerati accettabili per i sistemi contenenti refrigeranti infiammabili. I rilevatori di perdite elettronici devono essere utilizzati per rilevare refrigeranti infiammabili, ma la sensibilità potrebbe non essere adeguata o richiedere una ri-calibrazione. (L'attrezzatura di rilevamento deve essere calibrata in un'area priva di refrigerante.) Assicurarsi che il rilevatore non sia una potenziale fonte di ignizione e che sia adeguato al refrigerante utilizzato. L'attrezzatura di rilevamento delle perdite deve essere impostata su una percentuale del LFL (limite inferiore di infiammabilità) del refrigerante e deve essere calibrata sul refrigerante impiegato e sulla percentuale appropriata di gas (massimo 25%). I fluidi per il rilevamento delle perdite possono essere utilizzati con la maggior parte dei refrigeranti, ma l'uso di detergenti contenenti cloro deve essere evitato in quanto il cloro può reagire con il refrigerante e corrodere il tubo di rame. In caso di sospetto di perdita, tutte le fiamme nude devono essere rimosse/estinte. Se viene rilevata una perdita di refrigerante che richiede la brasatura, tutto il refrigerante deve essere raccolto dal sistema o isolato (mediante valvole di intercettazione) in una parte del sistema lontano dalla perdita. L'azoto esente da ossigeno (OFN) deve quindi essere spurgato attraverso il sistema sia prima che durante il processo di brasatura.

## **12. Rimozione ed svuotamento**

Quando si accede al circuito del refrigerante per effettuare riparazioni o per qualsiasi altro scopo devono essere usate le procedure convenzionali. Tuttavia, è importante seguire il protocollo suggerito poiché c'è il rischio di infiammabilità. Rispettare la seguente procedura:

Rimuovere il refrigerante;

Spurgare il circuito con gas inerte;

Evacuare;

Spurgare di nuovo con gas inerte;

Aprire il circuito tagliando o brasando.

La carica del refrigerante deve essere recuperata negli appositi cilindri di recupero. Il sistema deve essere lavato con OFN per mettere in sicurezza l'apparecchio. Potrebbe essere necessario ripetere questa procedura più volte. Non utilizzare per questa procedura aria compressa o ossigeno.

Il lavaggio deve essere compiuto eseguendo il pompaggio a vuoto nel sistema con l'OFN e continuando a riempire fino a raggiungere la pressione di esercizio, quindi sfiatando all'esterno e infine portando vuoto. Questo processo deve essere ripetuto fino a quando si ha più presenza di refrigerante all'interno del sistema. Quando viene utilizzata la carica finale di OFN, il sistema deve essere scaricato

fino a raggiungere la pressione atmosferica per consentire la ripresa del lavoro. Questa operazione è assolutamente necessaria in caso di operazioni di brasatura sulle tubazioni.

Assicurarsi che l'uscita per la pompa a vuoto non sia vicina a fonti di ignizione e ci sia un'adeguata ventilazione.

### 13. Procedure di ricarica

Oltre alle procedure di ricarica tradizionali, è necessario rispettare i seguenti requisiti. Evitare la contaminazione di diversi refrigeranti durante l'uso di apparecchiature di ricarica. I tubi o le tubazioni devono essere il più corto possibile per ridurre al minimo la quantità di refrigerante in essi contenuto.

I cilindri devono essere mantenuti in posizione verticale.

Assicurarsi che il sistema di refrigerazione sia collegato a una messa a terra prima di caricare il sistema con il refrigerante. Etichettare il sistema una volta completata la carica (se non è stato già fatto).

Prestare estrema attenzione a non riempire eccessivamente il sistema di refrigerazione.

Prima di ricaricare il sistema, esso deve essere sottoposto a prova di pressione con l'OFN. Il sistema deve essere sottoposto a prova di tenuta al termine della ricarica, ma prima della messa in servizio. Al termine,, deve essere effettuato un controllo di tenuta.

### 14. Messa fuori servizio

Prima di eseguire questa procedura, è essenziale che il tecnico abbia familiarità con l'apparecchiatura e tutte le sue specifiche. È buona norma assicurarsi che tutti i refrigeranti vengano recuperati in modo sicuro. Prima di eseguire il lavoro, è necessario prelevare un campione di olio e di refrigerante nel caso sia necessaria un'analisi prima di riutilizzare il refrigerante rigenerato. È essenziale che l'energia elettrica sia disponibile prima dell'inizio dell'attività.

- a) Familiarizzarsi con l'apparecchiatura e il suo funzionamento.
- b) Isolare il sistema elettrico.
- c) Prima di iniziare la procedura, assicurarsi che:

Siano disponibili attrezzature meccaniche per lo spostamento dei cilindri refrigeranti;

E che tutti i dispositivi di protezione individuale siano disponibili e utilizzati correttamente;

Il processo di recupero sia supervisionato in ogni momento da una persona competente;

Le attrezzature di recupero e i cilindri siano conformi agli standard previsti.

- d) Se possibile, pompare a vuoto il sistema refrigerante.
- e) Se non è possibile ottenere il vuoto, realizzare un collettore in modo che il refrigerante possa essere rimosso da tutte le parti del sistema.
- f) Assicurarsi che il cilindro si trovi sulla bilancia prima di iniziare il recupero.
- g) Avviare la macchina di recupero e operare secondo le istruzioni del produttore.
- h) Non riempire eccessivamente i cilindri. (Non oltre l'80% di carica liquida).
- i) Non superare la pressione di esercizio massima del cilindro, neanche momentaneamente.
- j) Non appena i cilindri sono riempiti correttamente ed il processo è completo, assicurarsi che cilindri e attrezzatura siano immediatamente rimossi dal posto e che tutte le valvole di isolamento dell'apparecchiatura siano state chiuse.

- k) Il refrigerante recuperato non deve essere caricato in un altro sistema di refrigerazione a meno che non sia stato pulito e controllato.

### 15. Etichettatura

L'apparecchiatura deve essere etichettata con la dichiarazione che è stata messa fuori servizio e svuotata del refrigerante. L'etichetta deve essere datata e firmata. Assicurarsi che sull'attrezzatura sia presente un'etichetta che indica che l'apparecchiatura contiene refrigerante infiammabile.

### 16. Recupero

Quando si rimuove il refrigerante da un sistema, per manutenzione o dismissione, si consiglia di procedere sempre in modo sicuro.

Nel momento di trasferire il refrigerante nei cilindri, assicurarsi che vengano utilizzati solo cilindri di recupero del refrigerante corretto. Assicurarsi di avere a disposizione un numero di cilindri sufficiente a contenere la carica completa. I cilindri da utilizzare devono essere designati specificatamente per il refrigerante recuperato e devono essere etichettati per quel refrigerante (ossia dei cilindri speciali per il recupero di quel refrigerante). I cilindri devono essere forniti di valvola di sicurezza e di valvole di intercettazione in buone condizioni. I cilindri di recupero vuoti vanno svuotati e, se possibile, raffreddati prima del recupero.

L'attrezzatura di recupero deve essere in buone condizioni, deve essere fornita di relative istruzioni e deve essere idonea al recupero di refrigeranti infiammabili.

Inoltre, deve essere disponibile un set di bilance calibrate in buone condizioni. I tubi devono essere completi di giunti di disconnessione senza perdite e in buone condizioni. Prima di utilizzare la macchina di recupero, controllare che funzioni, che sia stata regolarmente sottoposta a manutenzione e che i componenti elettrici associati siano sigillati per evitare l'ignizione in caso di rilascio di refrigerante. Nel dubbio, consultare il produttore.

Il refrigerante recuperato deve essere restituito al fornitore del refrigerante nel proprio cilindro di recupero e deve essere predisposta un'appropriata nota per lo Smaltimento dei Rifiuti. Non mescolare i refrigeranti nelle unità di recupero e soprattutto mai nei cilindri. Se si devono rimuovere compressori o olii per compressore, assicurarsi che siano stati svuotati ad un livello accettabile per garantire che non sia rimasto refrigerante infiammabile all'interno del lubrificante. Il processo di svuotamento deve essere eseguito prima di restituire il compressore ai fornitori. L'unico modo per accelerare questo processo è scaldando elettricamente il corpo del compressore. Il drenaggio dell'olio dal sistema deve essere eseguito in sicurezza.

## TASTI PER LA REGOLAZIONE DEL DEUMIDIFICATORE

**NOTA:** Il pannello di controllo dell'apparecchio che hai acquistato potrebbe apparire leggermente diverso a seconda dei vari modelli. Tasti di controllo

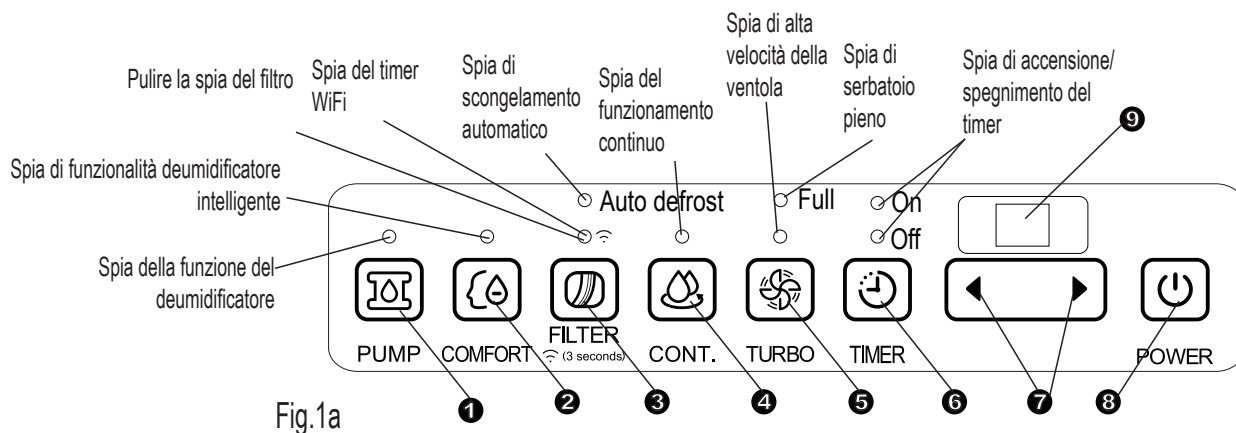

Fig.1a

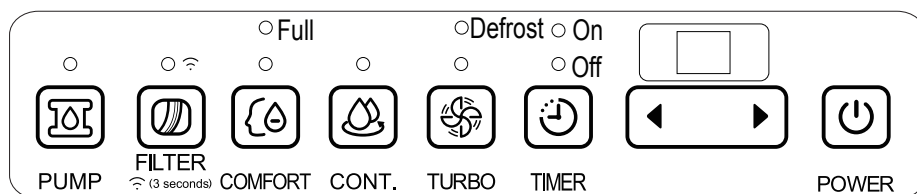

Fig.1b

### Tasti di controllo

Quando si preme il tasto per selezionare una delle modalità operative, l'apparecchio emetterà un beep per indicare che il cambiamento di modalità.

#### 1 CUSCINETTO DELLA POMPA (su alcuni modelli)

Premere per attivare il funzionamento della pompa.

NOTA: Assicurarsi che il tubo di scarico della pompa sia installato nell'unità e che il tubo di scarico continuo sia rimosso dall'unità prima che venga attivato il funzionamento della pompa. Quando il serbatoio è pieno, la pompa inizia a funzionare. Consultare le pagine successive per rimuovere l'acqua raccolta.

Non azionare la funzione della pompa a 0 °C (32 °F) o inferiore.

#### 2 Cuscinetto COMFORT (opzionale)

Premere per attivare l'operazione di deumidificazione comfort.

NOTA: Durante questa operazione, l'unità non può essere impostata sul livello di umidità.

#### 3 CUSCINETTO DEL FILTRO

Questa funzione è un promemoria che è necessario pulire il filtro dell'aria per avere un funzionamento più efficiente. La spia Filtro (Pulizia filtro) si accende dopo 250 ore di funzionamento. Per ripristinare dopo aver pulito il filtro,

premere il cuscinetto del filtro e la luce si spegnerà.

Premere il cuscinetto del filtro per 3 secondi quando l'unità è accesa o spenta per avviare la modalità di connessione wireless. Il DISPLAY a LED mostra AP per indicare che è possibile impostare la connessione wireless e il compressore è spento. Se la connessione (router) ha esito positivo entro 8 minuti, l'apparecchio uscirà automaticamente dalla modalità di connessione wireless e l'indicatore wireless si illumina. A questo punto l'apparecchio avvia le funzioni precedenti. Se non si riesce a stabilire una connessione entro 8 minuti, l'apparecchio esce automaticamente dalla modalità di connessione wireless.

#### 4 Cuscinetto CONTINUA

Premere per attivare l'operazione di deumidificazione continua.

#### 5 Tasto TURBO

Controlla la velocità della ventola. Premere per impostare la velocità della ventola alta o normale. Impostare il controllo della ventola su High (Alto) per un maggiore effetto deumidificante. Una volta il livello di umidità è stato ridotto, e se si preferisce una modalità silenziosa, impostare il controllo della ventola su Normale.



### 6 Tasti del Timer

Premere per avviare la funzione di avvio e spegnimento automatici, in combinazione con e ◀ ▶ tasti a cuscinetto.

### 7 ◀▶ : Tasti Su/giù

#### • Tasti di controllo dell'umidità

Il livello di umidità può essere impostato entro un intervallo che va dal 35% RH (umidità relativa) all'85% RH (umidità relativa) con incrementi del 5%.

Per aria più secca, premi il ◀ comando e imposta un valore percentuale più basso (%).

Per aria più umida, premi il ▶ comando e imposta un valore percentuale più basso (%).

#### • Tasti di controllo del TIMER

Utilizzare i tasti Su/Giù per impostare l'orario di avvio e spegnimento automatico da 0,0 a 24.

### 8 Tasto Accensione

Premere per accendere e spegnere il deumidificatore.

### 9 Display

Mostra la percentuale di umidità impostata (dal 35% all'85%)

o il timer per l'avvio/arresto automatico (0 ~ 24), mostra inoltre la percentuale di umidità della stanza (precisione del  $\pm 5\%$ ) in un range che va dal 30 al 90% di umidità relativa (RH).

#### Codici di errore e codici di protezione:

**AS-** Errore modulo sensore di umidità - Scollegare l'apparecchio e ricollegarlo alla fonte di energia. Se il problema continua, contattare l'assistenza tecnica.

**ES-** Errore del sensore di temperatura - Scollegare l'apparecchio e ricollegarlo alla fonte di energia. Se il problema continua, contattare l'assistenza tecnica.

**P2-** Il serbatoio è pieno o non è nella posizione corretta - Svuotare il serbatoio e ricollocarlo correttamente. (Svuotare il serbatoio e ricollocarlo correttamente.)

**P2-** Il serbatoio è pieno - Svuotare il serbatoio (disponibile solo per l'unità con funzione pompa).

**Eb-** Il serbatoio è stato rimosso o non è nella posizione corretta - Rimettere il serbatoio nella posizione corretta . (disponibile solo per l'unità con funzione pompa).

## Altre caratteristiche

### Spia di serbatoio pieno

Si illumina quando il serbatoio è pronto per essere svuotato.

### Spegnimento automatico

Il deumidificatore si spegne quando il serbatoio è pieno o quando il serbatoio viene rimosso o non viene riposizionato in modo corretto. Per alcuni modelli il motore della ventola può continuare a funzionare per 30 secondi.

### Auto scongelamento

In caso di accumulo di ghiaccio sulle serpentine dell'evaporatore, il compressore si spegnerà e la ventola continuerà a funzionare fino alla totale scomparsa della brina.

### Attendere 3 minuti prima di riprendere l'operazione

Quando l'apparecchio si spegne, non potrà essere riacceso per i 3 minuti successivi. Si tratta di una misura di protezione. L'apparecchio ricomincerà a funzionare automaticamente dopo 3 minuti.

### Controlla la funzionalità del filtro

Il sistema inizia a contare il tempo quando il motore del ventilatore funziona. La funzione di filtro di controllo può essere attivata solo

quando il tempo di operazione accumulato raggiunge 250 ore o più. La spia di ripristino (spia di pulizia del filtro) lampeggia una volta al secondo, dopo aver terminato di pulire il filtro dell'aria, premere il cuscinetto del filtro e la spia di ripristino (spia di pulizia del filtro) si spegne.

### Riavvio automatico

Se l'apparecchio si interrompe inaspettatamente per mancanza di corrente, si riavvierà automaticamente al ripristino della corrente, con l'impostazione della funzione precedente.

### Impostazione del timer

- Ad apparecchio acceso, premere il tasto Timer, la spia Timer Off si accende. Indica che la funzione di Auto Stop (auto spegnimento) è stata avviata. Premendo nuovamente, la spia di Timer On si accende. Indica che la funzione di Auto start (accensione automatica) è stata avviata.
- Ad apparecchio spento, premere il tasto Timer, la spia TIMER ON si accende. Indica che la funzione di Auto Start (spegnimento automatico) è stata avviata. Premendo nuovamente, la spia di Timer Off si accende. Indica che la funzione di Auto stop (spegnimento automatico) è stata avviata.

- Premere o tenere premuto il tasto SU o GIÙ per modificare l'impostazione del timer con incrementi di 0,5 ore, fino a 10 ore, quindi con incrementi di 1 ora fino a 24 ore. Il pannello mostrerà il conto alla rovescia del tempo rimanente per l'avvio.
- Il tempo selezionato impostato verrà registrato in 5 secondi e quindi il sistema tornerà automaticamente a visualizzare la precedente impostazione di umidità.
- Quando si imposta il timer per l'accensione e lo spegnimento automatico nella stessa sequenza di programma, entrambe le spie di TIMER ON e OFF si accendono per mostrare che sia l'ora di accensione, sia quella di spegnimento sono ora programmate.
- Se si accende o si spegne l'apparecchio o se si imposta il timer su 0,0 la funzione Auto Start o Auto Stop verrà annullata.
- Anche quando il display a LED visualizza il codice P2, la funzione Auto Start o Auto Stop verrà annullata.

## Identificazione delle componenti

### Davanti

- ① Pannello di controllo
- ② Pannello
- ③ Serbatoio dell'acqua
- ④ Finestra del livello dell'acqua
- ⑤ Maniglia (su entrambi i lati)

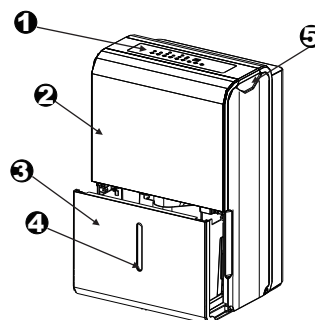

### Retro

- ① Tubo di scarico continuo.
- ② rotella
- ③ Cavo di alimentazione e spina
- ④ Fibbia del cavo di alimentazione (posizionata nel serbatoio dell'acqua, utilizzata solo per riporre l'unità. Installato come mostrato in Fig.3a))
- ⑤ Uscita del tubo di scarico della pompa (alcuni modelli senza)
- ⑥ Griglia di uscita dell'aria
- ⑦ filtro dell'aria

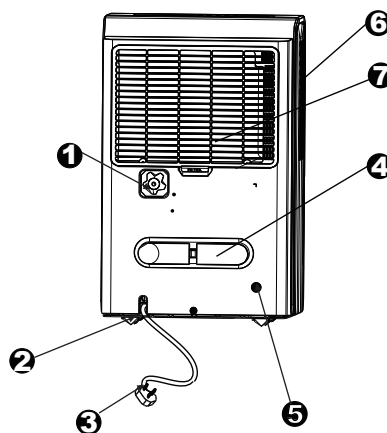

**NOTA:** Le immagini nel manuale sono solo a scopo dimostrativo. La forma effettiva dell'apparecchio che hai acquistato potrebbe essere leggermente diversa, ma le operazioni e le funzioni sono le stesse.

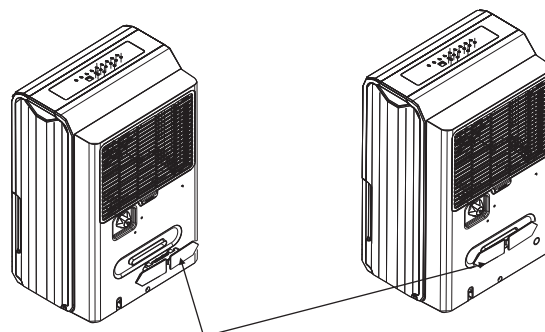

### Accessori: (posizionati nel serbatoio dell'acqua dell'unità)

tubo di scarico della pompa (1pz) (solo per l'unità con pompa a molla)



fibbia del cavo di alimentazione(1pz)

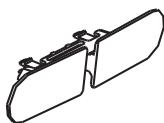

estremità filettata femmina (1 pz) (su alcuni modelli)



### Posizionamento dell'apparecchio

Un deumidificatore collocato in un seminterrato non sarà efficace relativamente a zone di immagazzinamento chiuse, come per es. un armadio, a meno che non vi sia un'adeguata circolazione dell'aria dentro e fuori dalla zona in questione.

- Non usare all'aperto.
- Questo deumidificatore è progettato esclusivamente per uso domestico in ambienti interni. Questo deumidificatore non può essere usato per uso commerciale o industriale.
- Collocare il deumidificatore su una superficie liscia e piana, in grado di sopportare il peso dell'apparecchio con il serbatoio pieno.
- Lasciare almeno 20cm di spazio libero su entrambi i lati dell'apparecchio per garantire una buona circolazione dell'aria.
- Collocare l'unità in un'area in cui la temperatura non discende al di sotto di 5°C (41°F). In caso di temperatura inferiore ai 5°C (41°F) i tubi potrebbero congelarsi e di conseguenza l'apparecchio potrebbe danneggiarsi.
- Posizionare l'unità lontano da asciugatrici, da stufe o da radiatori
- Usare l'apparecchio per evitare danni dovuti all'umidità in luoghi in cui sono conservati per esempio libri o altri oggetti di valore.
- Usare il deumidificatore in cantine o seminterrati per evitare eventuali danni provocati dall'umidità.
- Per una maggiore efficacia il deumidificatore deve essere usato in ambienti chiusi.
- Mantenere chiuse tutte le porte, finestre e altre aperture verso l'esterno.

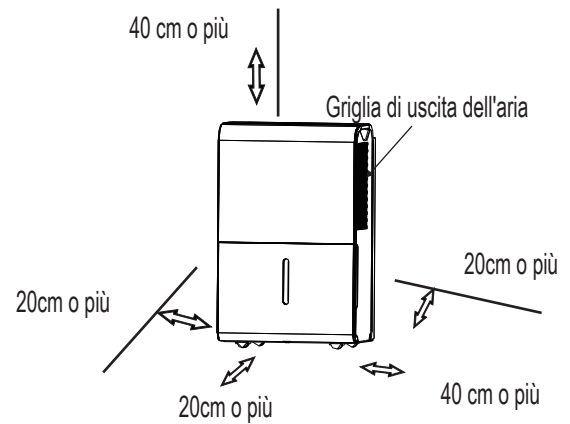

Fig. 4a

#### Rotelle (montare nei quattro angoli della parte inferiore dell'apparecchio)

- Non forzare le rotelle su tappeti e non spostare l'apparecchio con il serbatoio pieno. (L'apparecchio potrebbe rovesciarsi e far fuoriuscire l'acqua.)

NOTA: Le ruote sono facoltative, alcuni modelli sono senza.

## **Utilizzo dell'apparecchio**

- La prima volta che si usa il deumidificatore, lasciarlo in funzione per 24 ore continue.
- Questa unità è progettata per funzionare in un ambiente con una temperatura compresa tra i 5°C / 41°F e i 32°C / 90°F e tra il 30% (RH) e l'80% (RH).
- Se l'apparecchio è stato spento e si desidera riaccenderlo immediatamente è necessario attendere almeno tre minuti prima di riattivarlo.
- Non collegare il deumidificatore a una presa alla quale sono collegati anche altri dispositivi elettrici.
- Scegliere una posizione adeguata e assicurarsi che si possa accedere facilmente a una presa elettrica.
- Inserire la spina del cavo di alimentazione in una presa con messa a terra.
- Assicurarsi che il serbatoio d'acqua sia in posizione corretta. In caso contrario l'apparecchio non funzionerà correttamente.

**NOTA:** Quando l'acqua nel serbatoio raggiunge un certo livello, prestare particolare attenzione nello spostamento dell'apparecchio per evitare fuoriuscite.

### Rimozione dell'acqua di condensa

Esistono due modi per rimuovere l'acqua di condensa.

#### 1. Con il serbatoio

- Quando il serbatoio è pieno, la spia Pieno si illumina e il display digitale mostra P2.
- Estrarre delicatamente il serbatoio. Afferrare bene la maniglia destra e sinistra ed estrarre completamente il serbatoio facendo attenzione a non far cadere l'acqua. Non appoggiare il serbatoio per terra, in quanto ha una base irregolare. Altrimenti il serbatoio potrebbe rovesciarsi e far cadere l'acqua.
- Buttare l'acqua e rimettere a posto il serbatoio. Per poter usare il deumidificatore, il serbatoio deve essere correttamente riposizionato nell'apposita sede.
- L'apparecchio si riattiverà solo dopo aver collocato nuovamente il serbatoio in posizione corretta.

#### NOTA:

- Quando si rimuove il serbatoio, evitare di toccare i componenti all'interno dell'apparecchio. Ciò potrebbe danneggiare il prodotto.
- Assicurarsi di inserire il serbatoio con molta cautela e fino in fondo all'interno dell'apparecchio. Se il serbatoio è deformato o se non viene adeguatamente riposizionato, è possibile che il deumidificatore non funzioni.
- Se il tubo della pompa cade quando si rimuove il serbatoio (vd. Fig. 7), è necessario reinstallare il tubo della pompa correttamente sull'unità prima di sostituire il serbatoio nell'unità (vd. Fig. 8).
- Quando si estrae il serbatoio per svuotarlo, asciugare i ogni residuo d'acqua nello stesso.
- Quando l'unità è accesa, se il serbatoio viene rimosso, il compressore e la ventola si spengono, l'unità emette un segnale acustico per 8 volte e sul display digitale appare Eb.
- Quando l'unità è spenta, se il serbatoio viene rimosso, l'unità emette un segnale acustico per 8 volte e sul display digitale appare Eb.

1. Estrarre delicatamente il serbatoio.

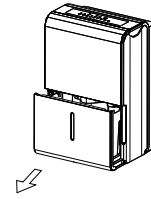

Fig. 5

2. Afferrare bene entrambi i lati del serbatoio applicando una forza uniforme ed estrarlo dall'apparecchio.

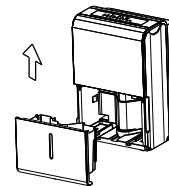
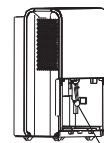

Fig 6

3. Versare l'acqua.



Il tubo della pompa cade

Fig 7

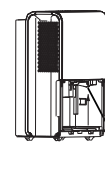

Reinstallare il tubo della pompa correttamente

Fig 8

## Rimozione dell'acqua di condensa

### 2. Drenaggio continuo

- L'acqua può essere svuotata automaticamente in uno scarico a pavimento collegando l'unità con un tubo dell'acqua ( $Id \geq \varnothing 5 / 16$ , non incluso) con un'estremità filettata femmina (ID: M = 1, non inclusa)

NOTA: Su alcuni modelli, l'estremità filettata femmina è inclusa

- Rimuovere il coperchio di plastica dall'uscita dello scarico posteriore dell'unità e metterlo da parte, quindi inserire il tubo di scarico attraverso l'uscita di scarico dell'unità e portare il tubo di scarico allo scarico del pavimento o ad un adeguato sistema di scarico. (Vd. Fig.9 e Fig.10)
- Quando si estrae il serbatoio per svuotarlo, asciugare ogni residuo d'acqua nello stesso. Assicurarsi che il tubo sia sicuro in modo che non ci siano perdite e che la parte terminale del tubo sia livellata o abbassata per consentire all'acqua di scorrere senza intoppi.
- Direzione il tubo verso lo scarico, assicurandosi che non ci siano pieghe nel tubo che impediscano all'acqua di scorrere. Assicurarsi che il tubo dell'acqua sia posizionato più in basso rispetto all'uscita del tubo di scarico.
- Selezionare l'impostazione di umidità desiderata e la velocità del ventilatore sull'unità per consentire lo scarico continuo.

**NOTA:** Quando non si utilizza la funzione di drenaggio continuo, rimuovere il tubo di scarico dall'uscita e asciugare l'acqua nell'uscita del tubo di scarico continuo.



Fig.9

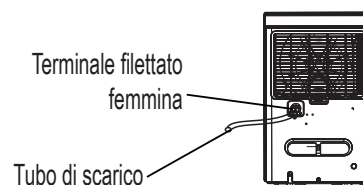

Fig.10

### 3. Scarico della pompa (su alcuni modelli)

- L'acqua può essere svuotata automaticamente in uno scarico a pavimento o in un idoneo impianto di drenaggio collegando la pompa al drenaggio con un tubo di scarico della pompa ( $\varphi_{od} = 1/4$ , in dotazione).
- Rimuovere il tubo di scarico continuo dall'unità e installare il coperchio di plastica sull'uscita del tubo di scarico continuo dell'unità ruotando in senso orario (vd. Fig.11).
- Ripristinare il tubo di scarico della pompa nell'uscita del tubo di scarico della pompa per una profondità di almeno 15 mm (vd. Fig. 11), quindi portare il tubo dell'acqua allo scarico a pavimento o in un impianto di drenaggio adeguato.
- Premere il cuscinetto della pompa dell'unità per attivare il funzionamento della pompa. Quando il serbatoio è pieno, la pompa inizia a funzionare.

**NOTA:** La pompa può causare grandi rumori quando inizia a funzionare per 3 ~ 5 minuti. È un fenomeno normale.

### **Rimozione dell'acqua di condensa**

- Assicurarsi che il tubo sia saldamente connesso per prevenire perdite.
- Direzionare il tubo verso lo scarico, assicurandosi che non ci siano pieghe nel tubo che impediscano all'acqua di scorrere.
- Posizionare l'estremità del tubo nello scarico e assicurarsi che l'estremità del tubo sia in piano o in basso per consentire regolarmente il flusso dell'acqua.
- Selezionare l'impostazione di umidità desiderata e la velocità del ventilatore sull'unità per avviare il drenaggio della pompa.

**NOTA:** Con la pompa in funzione la spia lampeggia a 1 Hz quando la pompa è in errore operativo. Si prega di spegnere l'unità e scollegare il cavo di alimentazione. Controlla le seguenti cose:

- Pulizia del filtro della pompa.
  - Rimuovere il serbatoio dall'unità, rimuovere la pompa e pulire il filtro della pompa (vd. Fig. 12).

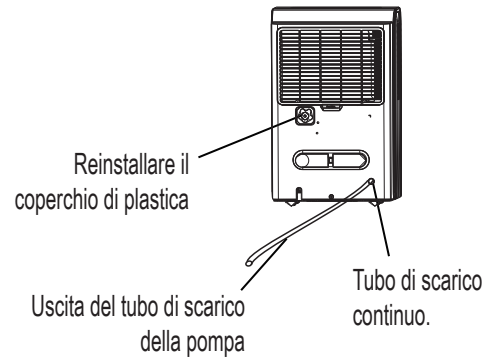

Fig. 11

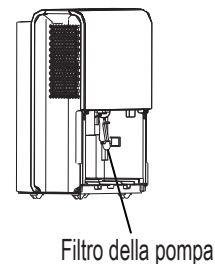

Fig. 12



- Controllare che il tubo di scarico della pompa non si colleghi o blocchi.
- Svuotare l'acqua del serbatoio.
- Reinstallare il flessibile della pompa se cade e reinstallare correttamente il serbatoio. Accendere l'unità. Se l'errore persiste, contattare l'assistenza.

NOTA: Non azionare la funzione della pompa a 0 °C (32 °F) o inferiore, altrimenti l'acqua diventa ghiaccio e il tubo dell'acqua si blocca e l'unità si guasta. Assicurarsi di svuotare il serbatoio una volta alla settimana quando si utilizza la funzione di drenaggio della pompa. Quando la funzione di scarico della pompa non viene utilizzata, rimuovere il tubo di scarico della pompa dalla presa.

- Premere l'uscita del tubo di scarico della pompa e estrarre il tubo di scarico della pompa (vd. Fig. 13). Assicurarsi che l'acqua nel tubo della pompa non goccioli sul pavimento.

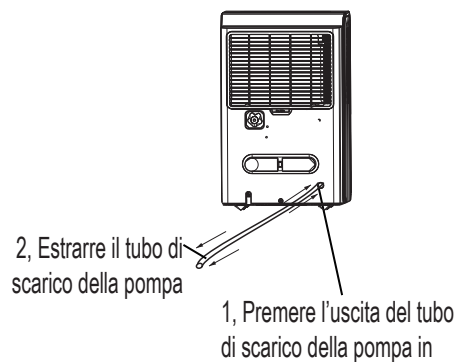

Fig. 13

### **Manutenzione e pulizia del deumidificatore**

**Prima di procedere con alla pulizia, spegnere il deumidificatore e staccare la spina dalla presa a muro.**

#### **1. Pulizia della griglia e del rivestimento**

- Utilizzare acqua e un sapone neutro Non usare candeggina o prodotti abrasivi.
- Non spruzzare acqua direttamente sull'unità principale. Ciò potrebbe causare una scarica elettrica, il danneggiamento del sistema di isolamento e l'ossidazione dell'apparecchio.
- Le griglie di ventilazione si intasano facilmente, utilizzare quindi un aspirapolvere o una spazzola per pulirle.

#### **2. Pulizia del serbatoio**

Più o meno una volta al mese pulire il serbatoio in modo da prevenire la formazione di muffe, funghi e batteri. Riempire parzialmente il serbatoio con acqua pulita e aggiungere un po' di detergente delicato. Agitare il liquido intorno alle pareti del serbatoio, quindi svuotarlo e risciacquarlo.

**NOTA:** Non mettere il serbatoio in lavastoviglie. Dopo la pulizia, il serbatoio deve essere correttamente riposizionato nell'apposita sede affinché il deumidificatore funzioni.

### 3. Pulizia del filtro

- Rimuovere il filtro ogni due settimane in base alle normali condizioni operative.
- Per rimuovere il filtro, tirare il filtro verso l'esterno (vd. Fig. 14).
- Lavare il filtro con acqua pulita, quindi asciugare.
- Reinstallare il filtro, riposizionare il serbatoio.

#### ATTENZIONE:

NON utilizzare il deumidificatore senza filtro perché lo sporco e le altre impurità possono accumularsi all'interno del deumidificatore e pregiudicarne il corretto funzionamento.

NOTA: Il mobiletto e la parte anteriore possono essere spolverati con un panno privo di olio o lavati con un panno inumidito in una soluzione di acqua tiepida e detergente delicato per lavastoviglie. Risciacquare abbondantemente e asciugare. Non usare mai detergenti aggressivi, cera o smalto nella parte frontale del mobiletto. Assicurati di strizzare l'acqua in eccesso dal panno prima di pulire i tasti. L'eccesso di acqua all'interno o attorno ai tasti può causare danni all'apparecchio.

### 4. Se non si usa l'apparecchio per lunghi periodi

- Dopo aver spento l'apparecchio, attendere un giorno prima di svuotare il serbatoio.
- Pulire l'unità principale, il serbatoio dell'acqua e il filtro dell'aria.
- Avvolgere il cavo con la fibbia del cavo di alimentazione.
- Coprire l'apparecchio con una busta di plastica.
- Conservare l'apparecchio in posizione verticale in un luogo asciutto e ben ventilato.

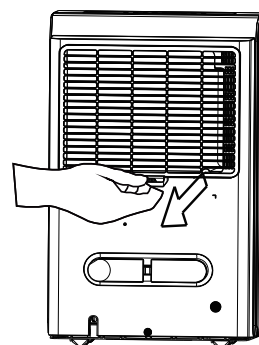

Fig. 14

## CONSIGLI PER LA RISOLUZIONE DEI PROBLEMI

Prima di rivolgersi al servizio assistenza, consultare il grafico seguente.

Problema	Controlli
L'apparecchio non si accende	<ul style="list-style-type: none"><li>● Assicurarsi che la spina del deumidificatore sia inserita completamente nella presa.</li><li>● Controllare la scatola del fusibile / interruttore automatico.</li><li>● Il deumidificatore ha raggiunto il livello preimpostato o il serbatoio è pieno.</li><li>● Il serbatoio dell'acqua di condensa non è nella posizione corretta.</li></ul>
L'apparecchio non deumidifica sufficientemente la stanza	<ul style="list-style-type: none"><li>● Non si è fatto funzionare per un tempo sufficiente a eliminare l'umidità.</li><li>● Accertarsi che non vi siano tende, persiane o mobili che ostruiscano l'ingresso o l'uscita dell'aria.</li><li>● Il controllo dell'umidità potrebbe non essere impostato su un valore sufficientemente basso.</li><li>● Controllare che tutte le porte, finestre e altre aperture della stanza siano ben chiuse.</li><li>● La temperatura della stanza è troppo bassa, inferiore a 5°C (41°F).</li><li>● C'è una stufa a cherosene o qualcosa che emana vapore acqueo nella stanza.</li></ul>
L'apparecchio è molto rumoroso durante il funzionamento	<ul style="list-style-type: none"><li>● Il filtro dell'aria è ostruito.</li><li>● L'apparecchio è inclinato anziché verticale come dovrebbe essere.</li><li>● La superficie di appoggio non è piana.</li></ul>
Ghiaccio sulla serpentina.	<ul style="list-style-type: none"><li>● È normale. Il deumidificatore ha una funzione di sbrinamento automatico.</li></ul>
Acqua sul pavimento	<ul style="list-style-type: none"><li>● Il collegamento del tubo o tra il tubo e il connettore potrebbe essere allentato.</li><li>● Si intende utilizzare il serbatoio per raccogliere l'acqua, ma il tappo di scarico della parte posteriore è stato rimosso.</li></ul>
ES, AS o P2 compaiono sul display.	<ul style="list-style-type: none"><li>● Questi sono i codici di errore e i codici di protezione. Vedi la sezione <b>TASTI PER LA REGOLAZIONE DEUMIDIFICATORE</b>.</li></ul>
'Con la pompa in funzione la luce lampeggia a 1Hz	<ul style="list-style-type: none"><li>● Pulire il filtro della pompa.</li><li>● Controllare che il flessibile della pompa non sgoccioli o si blocchi.</li><li>● Svuotare l'acqua del serbatoio.</li></ul>

Als u deze luchtontvochtiger gebruikt in Europese landen, moet de volgende informatie opgevolgd worden:

**VERWIJDERING:** Gooi dit product niet weg als ongesorteerd stedelijk afval. Het is noodzakelijk dit soort afval afzonderlijk in te zamelen voor speciale verwerking.

Het is verboden om dit toestel weg te gooien met het huishoudelijk afval.

U kunt het op verschillende manieren verwijderen:

- A) Bij inzamelsystemen van de stad waar elektronisch afval gratis door de gebruiker kan worden afgevoerd.
- B) Als u een nieuw product koopt zal de winkelier het oude product gratis terugnemen.
- C) De fabrikant zal het oude toestel gratis terugnemen voor de verwijdering.
- D) Aangezien oude producten waardevolle grondstoffen bevatten kunnen ze verkocht worden aan schroothandelaars.

Het zomaar weggooien van afval in bossen en velden brengt uw gezondheid in gevaar omdat gevaarlijke stoffen in het grondwater kunnen lekken en zo hun weg naar de voedselketen vinden.

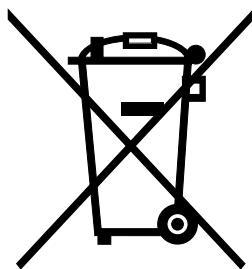

# INHOUD

---

## **VEILIGHEIDSMATREGELEN**

Waarschuwing .....	2
LET OP .....	2
Elektrische informatie .....	4
WAARSCHUWINGEN (enkel voor gebruik van koelmiddel R290/R32) .....	5

## **BEDIENINGSTOETSEN OP DE LUCHTONTVOCHTIGER**

Bedieningstoetsen .....	12
Andere functies .....	13

## **IDENTIFICATIE VAN ONDERDELEN**

Identificatie van onderdelen .....	15
Het toestel positioneren .....	16

## **WERKEN MET HET TOESTEL**

Bij het gebruik van het toestel .....	16
Het opgevangen water verwijderen .....	17

## **ZORG EN ONDERHOUD**

Zorg en reiniging van de luchtontvochtiger .....	20
--	----

## **TIPS PROBLEEMOPLOSSING**

Tips probleemoplossing .....	22
------------------------------	----



### **Lees deze handleiding**

In deze handleiding vindt u vele nuttige tips over hoe uw luchtontvochtiger correct te gebruiken en te onderhouden. Gewoon wat preventieve zorg van uw kant kan u heel wat tijd en geld besparen tijdens de levensduur van uw luchtontvochtiger. U zult veel antwoorden vinden op vaak voorkomende vragen in de tabel met tips voor probleemoplossing. Als u eerst onze tabel met tips voor probleemoplossing nakijkt, hoeft u misschien zelfs niet te bellen voor service.



## VEILIGHEIDSMATREGELEN

Om letsel bij de gebruiker of andere personen en materiële schade te voorkomen, moet men de volgende instructies naleven. Een foute bediening door het negeren van instructies kan letsel of schade veroorzaken.

- De ernst wordt geclassificeerd aan de hand van de volgende indicaties.

 <b>WAARSCHUWING</b>	Dit symbool geeft de mogelijkheid op overlijden of ernstig letsel aan.
 <b>LET OP</b>	Dit symbool geeft de mogelijkheid op letsel of schade aan eigendommen aan.

- De betekenis van de symbolen in deze handleiding staan hieronder afgebeeld.

	Doe dit nooit.
	Doe dit altijd.

### WAARSCHUWING

<b>⊘ Overschrijdt de classificatie van het stopcontact of het verbindingsapparaat niet.</b>	<b>⊘ Bedien of stop het toestel niet door de stekker in het stopcontact te steken of hem eruit te halen.</b>	<b>⊘ Beschadig of gebruik geen niet-gespecificeerd netsnoer.</b>
<ul style="list-style-type: none"> <li>Dit kan een elektrische schok of brand veroorzaken ten gevolge van een overmatige warmteontwikkeling.</li> </ul>	<ul style="list-style-type: none"> <li>Dit kan een elektrische schok of brand veroorzaken ten gevolge van warmteontwikkeling.</li> </ul>	<ul style="list-style-type: none"> <li>Dit kan een elektrische schok of brand veroorzaken.</li> </ul>
<b>⊘ Wijzig de lengte van het netsnoer niet of deel het stopcontact niet met andere apparaten.</b>	<b>⊘ Steek de stekker niet in of trek deze niet uit met natte handen.</b>	<b>⊘ Plaats het toestel niet in de buurt van een warmtebron.</b>
<ul style="list-style-type: none"> <li>Dit kan een elektrische schok of brand veroorzaken ten gevolge van warmteontwikkeling.</li> </ul>	<ul style="list-style-type: none"> <li>Dit kan een elektrische schok veroorzaken.</li> </ul>	<ul style="list-style-type: none"> <li>Plastic onderdelen kunnen smelten en brand veroorzaken.</li> </ul>
<b>Ⓢ Ontkoppel de stroom als er vreemde geluiden, geuren of rook uit het toestel komen.</b>	<b>⊘ Probeer nooit om het toestel zelf uit elkaar te halen of te repareren.</b>	<b>Ⓢ Vóór het installeren, reinigen en onderhouden van het toestel moet u de stroom uitschakelen en het toestel loskoppelen.</b>
<ul style="list-style-type: none"> <li>Dit kan brand en een elektrische schok veroorzaken.</li> </ul>	<ul style="list-style-type: none"> <li>Dit kan een storing aan de machine of een elektrische schok veroorzaken.</li> </ul>	<ul style="list-style-type: none"> <li>Dit kan een elektrische schok of letsel veroorzaken.</li> </ul>
<b>⊘ Gebruik de machine niet in de nabijheid van ontvlambaar gas of brandbare stoffen, zoals benzine, benzeen, thinner, enz.</b>	<b>⊘ Drink of gebruik het water dat uit het toestel werd afgetapt niet.</b>	<b>⊘ Verwijder het reservoir niet tijdens de werking.</b>
<ul style="list-style-type: none"> <li>Dit kan een ontploffing of brand veroorzaken.</li> </ul>	<ul style="list-style-type: none"> <li>Het is verontreinigd en u kunt er ziek van worden.</li> </ul>	<ul style="list-style-type: none"> <li>Dit kan de bescherming 'reservoir vol' activeren en een elektrische schok veroorzaken.</li> </ul>

**⚠ LET OP**

**⊘ Gebruik het toestel niet in kleine ruimten.**

- Gebrek aan ventilatie kan oververhitting en brand veroorzaken.

**⊘ Plaats het nergens waar water op het toestel kan spatten.**

- Water kan het toestel binnendringen en de isolatie aantasten. Dit kan een elektrische schok of brand veroorzaken.

**Ⓜ Zet het toestel op een vlak, stevig gedeelte van de vloer.**

- Als het toestel omvalt, kan er water gemorst worden wat uw eigendommen kan beschadigen of een elektrische schok of brand kan veroorzaken.

**⚠ LET OP**

**⊘ Dek de toevoer- of uitlaatopeningen niet af met doeken of handdoeken.**

- Een gebrek aan luchtstroom kan leiden tot oververhitting en brand.

**Ⓜ Voorzichtigheid is geboden als u het toestel gebruikt in een ruimte met de volgende personen:**

- Baby's, kinderen, ouderen en mensen die niet gevoelig zijn voor vocht.

**⊘ Gebruik het niet in ruimten waar chemicaliën worden gebruikt.**

- Dit zal ervoor zorgen dat het toestel verslechtert vanwege chemicaliën en oplosmiddelen die in de lucht zijn opgelost.

**⊘ Steek nooit uw vinger of andere voorwerpen tussen de roosters of in openingen. Zorg ervoor dat u kinderen zeker waarschuwt voor deze gevaren.**

- Dit kan een elektrische schok of een storing aan het toestel veroorzaken.

**⊘ Plaats geen zwaar voorwerp op het netsnoer en wees voorzichtig dat het snoer niet wordt samengeperst.**

- Er bestaat gevaar op brand of een elektrische schok.

**⊘ Klim of zit niet op het toestel.**

- U kunt zich kwetsen door te vallen of als het toestel omvalt.

**Ⓜ Plaats de filters steeds goed vast. Reinig de filter om de twee weken.**

- Het gebruik van het toestel zonder filters kan een storing veroorzaken.

**Ⓜ Als er water het toestel binnendringt, schakelt u het toestel uit en neemt u contact op met een gekwalificeerde servicemonteur.**

- Dit kan storingen aan het toestel of een ongeluk veroorzaken.

**⊘ Plaats geen vazen of andere watercontainers op het toestel.**

- Water kan in het toestel terechtkomen, wat kan leiden tot het niet goed werken van de isolatie en elektrische schokken of brand.

**⚠ LET OP**

- Dit toestel kan worden gebruikt door kinderen van 8 jaar en ouder en personen met verminderde fysieke, sensorische of mentale capaciteiten of gebrek aan ervaring en kennis als zij onder toezicht staan of instructies gekregen hebben over het veilige gebruik van het toestel en de betrokken gevaren begrijpen. Kinderen mogen niet met het toestel spelen. Reiniging en onderhoud mag niet door kinderen worden gedaan als ze niet onder toezicht staan, (van toepassing voor Europese landen).
- Dit toestel is niet bedoeld voor gebruik door personen (inclusief kinderen) met beperkte fysieke, sensorische of mentale



capaciteiten of gebrek aan ervaring en kennis, tenzij ze onder toezicht staan of instructies gekregen hebben over het gebruik van het toestel door een persoon die verantwoordelijk is voor hun veiligheid. Kinderen moeten onder toezicht staan om er zeker van te zijn dat ze niet met het toestel spelen, (be applicable for the European Countries )

- Als het netsnoer beschadigd is, moet het worden vervangen door de fabrikant, zijn onderhoudsvertegenwoordiger of personen met vergelijkbare kwalificaties om gevaar te voorkomen.
- Het toestel moet geïnstalleerd worden volgens de nationale bedradingsvoorschriften.
- Toestellen met elektrische verwarming moeten op minstens 1 meter afstand staan van ontvlambare materialen.
- Voor onderhoud of herstelling van dit toestel neemt u contact op met een bevoegde servicemonteur.
- Gebruik het stopcontact niet als het los zit of beschadigd is.
- Gebruik uw luchtontvochtiger niet in een natte ruimte zoals een badkamer of wasruimte.
- Gebruik dit product niet voor andere functies dan die die in deze handleiding beschreven worden.
- Neem contact op met een geautoriseerde installateur voor installatie van dit toestel.
- Als de luchtontvochtiger tijdens het gebruik omvalt, moet u het toestel uitschakelen en onmiddellijk de stekker uit het stopcontact trekken. Inspecteer het toestel goed om er zeker van te zijn dat er geen schade is. Als u vermoedt dat het toestel beschadigd is, neem dan contact op met een monteur of de klantenservice voor bijstand.
- Tijdens een onweer moet de stroom worden afgesloten om schade aan het toestel ten gevolge van bliksem te voorkomen.
- Om het risico op brand of elektrische schokken te verminderen mag u deze ventilator niet gebruiken met een snelheidsregelaar.
- Leg het snoer niet onder een tapijt. Bedek het snoer niet met vloerkleden, -lopers of gelijkaardige vloerbekleding. Leid het snoer niet onder meubels of toestellen. Leg het snoer uit de buurt van waar er veel passage is en waar er over gestruikeld kan worden.
- Open het toestel niet tijdens het gebruik.
- Raak de metalen delen van het toestel niet aan wanneer de luchtfilter verwijderd moet worden.
- Houd de stekker vast aan het uiteinde wanneer u hem uit het toestel trekt.

### Elektrische informatie

- Op het achterpaneel van het toestel vindt u het naamplaatje van de fabrikant terug waarop elektrische en andere technische gegevens staan die specifiek zijn voor dit toestel.
- Zorg ervoor dat het toestel correct geaard is. Om het gevaar op schokken en brand tot een minimum te herleiden, is een goede aarding belangrijk. Het netsnoer is uitgerust met een driepolige aardingsstekker als bescherming tegen schokken.
- Gebruik uw toestel enkel in een goed geaard stopcontact. Als het stopcontact dat u wilt gebruiken onvoldoende geaard is of beschermd wordt door een tijdvertragingsekering of stroomonderbreker (de benodigdezekering of stroomonderbreker wordt bepaald aan de hand van de maximale stroomsterkte van het toestel. De maximale stroomsterkte wordt aangegeven op het naamplaatje op het toestel), laat dan een gekwalificeerde elektricien het juiste stopcontact installeren.
- Zorg ervoor dat het stopcontact toegankelijk is na de installatie van het toestel.
- **Gebruik geen verlengsnoeren of adapterstekkers met dit toestel.** Als u echter een verlengsnoer moet gebruiken, gebruik dan alleen een goedgekeurde verlengsnoer voor luchtontvochtigers (verkrijgbaar in de meeste plaatselijke bouwmarkten).
- Om de mogelijkheid op lichamelijk letsel tot een minimum te herleiden, moet de stroomtoevoer naar het toestel vóór installatie en/

of onderhoud altijd worden afgesloten.

- Alle bedrading moet strikt worden uitgevoerd volgens het bedradingsschema op het middelste schot van het toestel (achter het reservoir).

### **Houd rekening met de specificaties van de zekering.**

De printplaat (PCB) van het toestel is ontworpen met een zekering om overstroombeveiliging te voorzien. De specificaties van de zekering staan vermeld op de printplaat, bijv.: T 3.15A/250V (of 350V), enz.

OPMERKING: Alle afbeeldingen in de handleiding zijn enkel ter referentie. De werkelijke vorm van het door u gekochte toestel kan enigszins afwijken, maar de bedieningen en functies zijn hetzelfde.

Opmerking over gefluoreerde gassen

- Gefluoreerde broeikasgassen worden bewaard in hermetisch afgesloten apparatuur. Voor specifieke informatie over de soort, de hoeveelheid en het CO<sub>2</sub>-equivalent in tonnen van het gefluoreerde broeikasgas (bij sommige modellen), raadpleegt u best het relevante etiket op het toestel zelf.
- Installatie, service, onderhoud en reparatie van dit toestel moeten worden uitgevoerd door een erkende monteur.
- Het verwijderen en recyclen van het product moet worden uitgevoerd door een erkende monteur.



### **WAARSCHUWINGEN (enkel voor gebruik van koelmiddel R290/R32)**

- Gebruik om het ontdooiproces te versnellen of schoon te maken, geen andere middelen dan die die aanbevolen zijn door de fabrikant.
- U moet het toestel opbergen in een ruimte zonder continu werkende ontstekingsbronnen (bijv.: open vuur, een werkend gastoestel of een werkende elektrische verwarming).
- Doorboor of verbrand niet.
- Houd er rekening mee dat de koelmiddelen mogelijk geurloos zijn.
- Het toestel moet worden geïnstalleerd, bediend en opgeborgen in een ruimte met een vloeroppervlak dat groter is dan 4 m<sup>2</sup>.
- De nationale gasvoorschriften moeten worden nageleefd.
- Belemmer de ventilatieopeningen niet.

Het toestel moet zodanig worden opgeslagen dat mechanische schade vermeden wordt.

- Het toestel moet worden opgeslagen in een goed geventileerde ruimte waarvan de grootte overeenkomt met de ruimte die is gespecificeerd voor het gebruik ervan.
- Iedereen die betrokken is bij het werken aan of openen van een koelmiddelcircuit, moet in het bezit zijn van een geldig certificaat van een door de sector erkende beoordelingsautoriteit, die hun bevoegdheid autoriseert om koelmiddelen veilig te behandelen in overeenstemming met een door de sector erkende beoordelingsspecificatie.
- Onderhoud mag alleen worden uitgevoerd zoals aanbevolen door de fabrikant van de apparatuur. Onderhoud en herstellingen waarvoor de assistentie van ander bekwaam personeel vereist is, moeten worden uitgevoerd onder toezicht van de persoon die bevoegd is voor het gebruik van ontvlambare koelmiddelen.





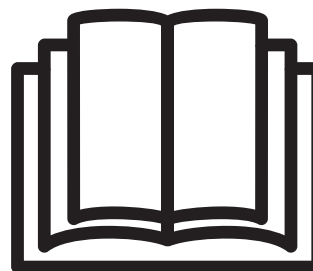

Let op: Risico op brand / ontvlambare materialen  
(alleen vereist voor R32/R290-toestellen)



**BELANGRIJKE OPMERKING:** Lees deze handleiding zorgvuldig door voordat u uw nieuwe luchtontvochtiger installeert of gebruikt. Bewaar deze handleiding voor toekomstig gebruik.

Uitleg van symbolen die op het toestel worden weergegeven (voor het toestel wordt alleen R32/R290-koelmiddel gebruikt):

	WAARSCHUWING	Dit symbool geeft aan dat dit toestel een ontvlambaar koelmiddel gebruikt. Als het koelmiddel lekt en wordt blootgesteld aan een externe ontstekingsbron, bestaat er een kans op brand.
	LET OP	Dit symbool geeft aan dat de bedieningshandleiding zorgvuldig moet worden gelezen.
	LET OP	Dit symbool geeft aan dat servicepersoneel deze apparatuur moet hanteren aan de hand van de installatiehandleiding.
	LET OP	Dit symbool duidt op de aanwezigheid van informatie, zoals de bedieningshandleiding of installatiehandleiding.

**! WAARSCHUWINGEN (enkel voor gebruik van koelmiddel R290/R32)**

**1. Vervoer van apparatuur die ontvlambare koelmiddelen bevat**

Zie transportvoorschriften.

**2. Het markeren van apparatuur met behulp van borden.**

Zie transportvoorschriften.

**3. Afvoer van apparatuur die ontvlambare koelmiddelen gebruikt**

Zie nationale voorschriften.

**4. Opslag van apparatuur/toestellen**

De apparatuur moet opgeslagen worden in overeenstemming met de instructies van de fabrikant.

**5. Opslag van verpakte (niet-verkochte) apparatuur**

De beveiliging van het opslagpakket moet zodanig geconstrueerd worden dat mechanische schade aan de apparatuur in de verpakking geen lekkage van de koelmiddelinhoud veroorzaakt.

Het maximale aantal apparaten dat samen mag worden opgeslagen, wordt bepaald door lokale voorschriften.

**6. Informatie over onderhoud**

1) Controle van de werkruimte

Alvorens te beginnen aan de werkzaamheden aan systemen met brandbare koelmiddelen, zijn veiligheidscontroles nodig om ervoor te zorgen dat het ontstekingsrisico tot een minimum wordt beperkt. Voor herstellingen aan het koelsysteem moeten de volgende

voorzorgsmaatregelen in acht worden genomen alvorens werkzaamheden aan het systeem te starten.

### 2) Werkprocedure

De werkzaamheden moeten worden uitgevoerd volgens een gecontroleerde procedure om het risico op aanwezigheid van een ontvlambaar gas of damp tijdens de uitvoering van de werkzaamheden tot een minimum te herleiden.

### 3) Algemeen werkgebied

Al het onderhoudspersoneel en anderen die in de omgeving werkzaam zijn, moeten worden geïnstrueerd over de aard van het werk dat wordt uitgevoerd. Werkzaamheden in besloten ruimten moeten worden vermeden. Het gebied rond de werkruimte moet worden afgesloten. Zorg ervoor dat de omstandigheden in de werkruimte veilig zijn doordat het ontvlambaar materiaal onder controle is.

### 4) Controleren op aanwezigheid van koelmiddel

Het werkgebied moet vóór en tijdens het werk worden gecontroleerd met een geschikte koelmiddeldetector, om te verzekeren dat de monteur op de hoogte is van potentieel ontvlambare atmosferen. Zorg ervoor dat de gebruikte lekdetectieapparatuur geschikt is voor gebruik met ontvlambare koelmiddelen, d.w.z. niet-vonkend, adequaat afgedicht of intrinsiek veilig.

### 5) Aanwezigheid van een brandblusser

Als er hete werkzaamheden moeten worden uitgevoerd op de koelapparatuur of daarmee samenhangende onderdelen, moet een geschikt brandblusapparatuur beschikbaar zijn. Zorg voor een brandblusser met droog poeder of een CO<sub>2</sub>-brandblusser naast het laadgebied.

### 6) Geen ontstekingsbronnen

Iemand die werkzaamheden uitvoert aan een koelsysteem waarbij leidingen die brandbaar koelmiddel bevatten of bevat hebben, moet alle ontstekingsbronnen op een zodanige manier gebruiken dat dit niet kan leiden tot het risico op brand of een ontploffing. Alle mogelijke ontstekingsbronnen, inclusief het roken van sigaretten, moeten op voldoende afstand gehouden worden van de plaats van installatie, herstelling, verwijdering en afvoer, waarbij mogelijk ontvlambaar koelmiddel kan worden vrijgegeven in de omliggende ruimte. Voordat de werkzaamheden uitgevoerd worden, moet de ruimte rond de apparatuur worden gecontroleerd om er zeker van te zijn dat er geen gevaar op ontvlaming of ontstekingsrisico's zijn. Er moeten ook 'niet roken'-borden worden geplaatst.

### 7) Geventileerde ruimte

Zorg ervoor dat de werkruimte buiten is of dat het voldoende geventileerd wordt voordat het systeem wordt geopend of er hete werkzaamheden worden uitgevoerd. Gedurende de periode dat de werkzaamheden worden uitgevoerd, moet er ventilatie zijn. De ventilatie moet veilig elk vrijgekomen koelmiddel verspreiden en bij voorkeur het uitwendig in de atmosfeer uitstoten.

### 8) Controles van de koelapparatuur

Als er elektrische onderdelen worden vervangen, moeten deze geschikt zijn voor het doel en de juiste specificatie hebben. De onderhouds- en servicerichtlijnen van de fabrikant moeten steeds worden nageleefd. Raadpleeg bij twijfel de technische dienst van de fabrikant voor bijstand.

De volgende controles moeten worden uitgevoerd op installaties die ontvlambare koelmiddelen gebruiken:

De laadgrootte moet in overeenstemming zijn met de grootte van de ruimte waarin de koelmiddel bevattende onderdelen geïnstalleerd zijn;

De ventilatieapparatuur en -uitgangen moeten adequaat werken en mogen niet belemmerd worden;

Als een indirect koelcircuit wordt gebruikt, moet het secundaire circuit worden gecontroleerd op de aanwezigheid van het koelmiddel;

De markering op de apparatuur moet zichtbaar en leesbaar blijven; Markeringen en tekens die onleesbaar zijn, moeten worden gecorrigeerd;

Koelleidingen of -onderdelen moeten worden geïnstalleerd op een plaats waar het onwaarschijnlijk is dat ze worden blootgesteld aan een stof die koelmiddel bevattende componenten kan aantasten, tenzij de componenten zijn vervaardigd van materialen die inherent bestand zijn tegen corrosie of op geschikte wijze beschermd zijn tegen corrosie.

### 9) Controles van elektrische toestellen

Herstelling en onderhoud van elektrische onderdelen moet initiële veiligheidscontroles en inspectieprocedures voor onderdelen bevatten. Als er een storing optreedt die de veiligheid in gevaar kan brengen, mag er geen elektrische voeding op het circuit worden aangesloten totdat het probleem naar behoren is afgehandeld. Als de storing niet onmiddellijk kan worden gecorrigeerd maar het noodzakelijk is om door te gaan, moet een adequate tijdelijke oplossing worden gebruikt. Dit moet worden gemeld aan de eigenaar van de apparatuur, zodat alle partijen hierover geadviseerd zijn.

Initiële veiligheidscontroles omvatten:

De condensatoren moeten worden ontladen: dit moet op een veilige manier gebeuren om vonkvorming te voorkomen;

Er mogen geen elektrische componenten en bedrading waar spanning op zit worden blootgesteld tijdens het opladen, herstellen of reinigen van het systeem;

Er moet een continuïteit van aarding zijn.

## 7. Herstellingen aan verzegelde onderdelen

1) Tijdens herstellingen aan verzegelde onderdelen moeten alle elektrische voorzieningen losgekoppeld worden van de apparatuur waaraan wordt gewerkt voordat de verzegelde afdekkingen, enz. verwijderd worden. Als het absoluut nodig is om een elektrische voeding te hebben tijdens onderhoudswerkzaamheden, dan moet er zich een permanent werkende vorm van lekdetectie op het meest kritieke punt bevinden om te waarschuwen voor een potentieel gevaarlijke situatie.

2) In het bijzonder moet er aandacht worden besteed aan het volgende om ervoor te zorgen dat door te werken aan elektrische onderdelen, de behuizing niet op zo een manier wordt gewijzigd dat het beschermingsniveau hierdoor beïnvloed wordt.

Dit omvat schade aan kabels, een overmatig aantal aansluitingen, terminals die niet werden gemaakt volgens de oorspronkelijke specificaties, schade aan afdichtingen, foutieve aansluiting van wartels, enz.

Zorg ervoor dat het toestel veilig gemonteerd is.

Zorg ervoor dat afdichtingen of afdichtingsmaterialen niet zodanig verslechterd zijn dat ze het binnendringen van ontvlambare atmosferen niet meer kunnen verhinderen. Vervangingsonderdelen moeten overeenstemmen met de specificaties van de fabrikant.

OPMERKING: Het gebruik van siliconenkit kan de doeltreffendheid van sommige soorten lekdetectieapparatuur belemmeren. Intrinsiek veilige onderdelen hoeven niet te worden geïsoleerd voordat eraan gewerkt wordt.

## 8. Herstellingen aan intrinsiek veilige onderdelen

Breng geen permanente inductieve of kabelbelasting aan op het circuit zonder ervoor te zorgen dat dit de toegestane spanning en stroom voor de gebruikte apparatuur niet overschrijdt. Intrinsiek veilige onderdelen zijn de enige waaraan gewerkt kan worden terwijl ze onder spanning staan in de aanwezigheid van een ontvlambare atmosfeer. Het testtoestel moet de correcte notering hebben.

Vervang onderdelen enkel door onderdelen die door de fabrikant gespecificeerd zijn. Andere onderdelen kunnen ertoe leiden dat het koelmiddel lekt en in de atmosfeer ontbrandt.

## 9. Bekabeling

Ga na of de bekabeling niet onderhevig zal zijn aan slijtage, corrosie, overmatige druk, trillingen, scherpe randen of andere nadelige omgevingseffecten. Bij het controleren moet men ook rekening houden met de effecten van veroudering of voortdurende trillingen van bronnen, zoals compressoren of ventilatoren.

## **10. Detectie van ontvlambare koelmiddelen**

Er mogen in geen enkel geval potentiële ontstekingsbronnen gebruikt worden bij het zoeken naar of detecteren van koelmiddellekken. Een halogenidelamp (of een andere detector die een open vlam gebruikt) mag niet worden gebruikt.

## **11. Lekdetectiemethodes**

De volgende lekdetectiemethodes worden aanvaard voor systemen die ontvlambare koelmiddelen bevatten. Elektronische lekdetectoren moeten worden gebruikt voor het detecteren van ontvlambare koelmiddelen, maar mogelijk is de gevoeligheid niet toereikend of moeten ze opnieuw worden gekalibreerd (detectieapparatuur moet worden gekalibreerd in een koelmiddelvrije ruimte). Zorg ervoor dat de detector geen potentiële ontstekingsbron is en geschikt is voor het gebruikte koelmiddel. Lekdetectieapparatuur moet worden ingesteld op een percentage van de LFL van het koelmiddel en gekalibreerd worden volgens het gebruikte koelmiddel. Het juiste percentage aan gas (maximaal 25%) moet worden bevestigd. Lekdetectievloeistoffen zijn geschikt om gebruikt te worden met de meeste koelmiddelen, maar het gebruik van chloorhoudende reinigingsmiddelen dient te worden vermeden omdat chloor kan reageren met het koelmiddel en dit het koperen leidingwerk kan corroderen. Als er een vermoeden van een lek is, moet alle open vuur worden verwijderd/gedoofd. Als er lekkage van het koelmiddel wordt vastgesteld waarvoor solderen vereist is, moet al het koelmiddel uit het systeem verwijderd of geïsoleerd worden (door middel van afsluitkleppen) in een deel van het systeem dat zich op afstand van het lek bevindt. Zowel vóór als tijdens het soldeerproces moet er zuurstofvrije stikstof (OFN) door het systeem worden gespoeld.

## **12. Verwijdering en lediging**

Bij het openen van het koelcircuit om herstellingen uit te voeren of voor welk doel dan ook, moeten conventionele procedures worden gebruikt. Het is echter belangrijk dat de beste werkwijze wordt gevolgd, aangezien ontvlambaarheid steeds in overweging moet worden genomen. De volgende procedure moet worden nageleefd:

Verwijder het koelmiddel;

Zuiver het circuit met inert gas;

Ledig;

Zuiver opnieuw met inert gas;

Open het circuit door te snijden of te lassen.

De koelmiddelinhoud moet worden gerecupereerd in de correcte recuperatiecilinders. Het systeem wordt gespoeld met OFN om het toestel veilig te maken. Het is mogelijk dat dit proces meerdere keren moet worden herhaald. Voor deze taak mag geen gebruik worden gemaakt van perslucht of zuurstof.

Het spoelen moet worden uitgevoerd door het vacuüm in het systeem te doorbreken met OFN en te blijven vullen tot men de werkdruk bereikt. Vervolgens moet het ontsnappen in de atmosfeer en tenslotte moet het vacuüm worden getrokken. Dit proces moet blijven herhaald worden totdat er geen koelmiddel meer in het systeem zit. Als de laatste OFN-lading wordt gebruikt, moet het systeem worden ontvlucht tot de atmosferische druk de werkzaamheden mogelijk maakt. Deze bewerking is van vitaal belang als er aan de leidingen soldeerwerk moet uitgevoerd worden.

Zorg ervoor dat de uitgang voor de vacuümpomp zich niet in de buurt van ontstekingsbronnen bevindt en dat er ventilatie beschikbaar is.

## **13. Laadprocedures**

Naast de normale laadprocedures moeten ook de volgende vereisten gevolgd worden. Zorg ervoor dat er geen verontreiniging met verschillende koelmiddelen plaatsvindt als u laadapparatuur gebruikt. Slangen of leidingen dienen zo kort mogelijk te zijn om de hoeveelheid koelmiddel die zich erin bevindt tot een minimum te herleiden.

Cilinders moeten rechtop worden bewaard.

Zorg ervoor dat het koelsysteem geaard is voordat u het systeem met koelmiddel vult. Plaats een etiket op het systeem als het laden voltooid is (indien dit nog niet het geval is).

U dient uiterst voorzichtig te zijn dat het koelsysteem niet te vol raakt.

De druk van het systeem moet worden beproefd met OFN voordat het opnieuw wordt geladen. Na het voltooien van het laden maar vóór de inbedrijfstelling moet het systeem worden getest op lekken. Voor het verlaten van de ruimte moet er nog een lekttest worden uitgevoerd.

### 14. Buitengebruikstelling

Voordat deze procedure wordt uitgevoerd, is het van essentieel belang dat de monteur volledig bekend is met de apparatuur en de details ervan. Het is de aanbevolen goede werkwijze om alle koelmiddelen veilig terug te winnen. Voorafgaand aan de uit te voeren taak moet men een monster van de olie en het koelmiddel nemen voor het geval er een analyse nodig is voordat het teruggewonnen koelmiddel opnieuw kan worden gebruikt. Het is van essentieel belang dat er elektrische stroom beschikbaar is voordat de taak wordt gestart.

- a) Raak vertrouwd met de apparatuur en zijn werking.
- b) Isoleer het systeem elektrisch.
- c) Voordat u de procedure aanvat zorgt u voor het volgende:

Indien nodig is er apparatuur voor mechanische behandeling beschikbaar voor het hanteren van koelmiddelcilinders;

Alle persoonlijke beschermingsmiddelen moeten beschikbaar zijn en correct worden gebruikt;

Het terugwinningsproces wordt te allen tijde gecontroleerd door een bevoegd persoon;

De terugwinningsapparatuur en -cilinders voldoen aan de toepasselijke normen.

- d) Dreneer het koelmiddelsysteem indien mogelijk.
- e) Als een vacuüm niet mogelijk is, maakt u een spuitstuk zodat u het koelmiddel uit verschillende delen van het systeem kunt verwijderen.
- f) Zorg ervoor dat de cilinder zich op de weegschaal bevindt voordat de terugwinning plaatsvindt.
- g) Start de terugwinningsapparatuur en werk in overeenstemming met de instructies van de fabrikant.
- h) Doe de cilinders niet te vol (niet meer dan 80% volume aan vloeibare lading).
- i) Overschrijd de maximale werkdruk van de cilinder niet, zelfs niet tijdelijk.
- j) Wanneer de cilinders correct gevuld worden en het proces voltooid is, moet u ervoor zorgen dat de cilinders en de apparatuur onmiddellijk van de locatie worden verwijderd en dat alle isolatiekleppen op de apparatuur afgesloten zijn.
- k) Teruggewonnen koelmiddel mag niet in een ander koelsysteem worden geladen tenzij dit gereinigd en gecontroleerd is.

### 15. Etikettering

De apparatuur moet een etiket krijgen met de vermelding dat het buiten gebruik gesteld is en het koelmiddel geleegd werd. Het

etiket moet worden gedateerd en ondertekend. Zorg ervoor dat er op de apparatuur etiketten aanwezig zijn met de melding dat de apparatuur ontvlambaar koelmiddel bevat.

### 16. Terugwinning

Bij het verwijderen van koelmiddel uit een systeem, hetzij voor onderhoud of buitengebruikstelling, is de aanbevolen goede werkwijze dat alle koelmiddelen veilig verwijderd worden.

Bij het overbrengen van koelmiddel in cilinders moet ervoor gezorgd worden dat er alleen geschikte cilinders voor het terugwinnen van koelmiddel worden gebruikt. Zorg ervoor er voldoende cilinders beschikbaar zijn voor het behouden van de totale systeeminhoud. Alle gebruikte cilinders zijn geschikt voor het teruggewonnen koelmiddel en worden geëtiketteerd voor dat koelmiddel (d.w.z. speciale cilinders voor het terugwinnen van het koelmiddel). De cilinders moeten een overdrukventiel en bijbehorende afsluitkleppen hebben die in goede staat zijn. Lege terugwinningscilinders worden geëvacueerd en, indien mogelijk, gekoeld voordat het terugwinnen plaatsvindt.

De terugwinningsapparatuur moet in goede staat zijn met instructies aangaande de voorhanden zijnde apparatuur en moet geschikt zijn voor het terugwinnen van ontvlambare koelmiddelen.

Daarnaast moeten er gekalibreerde weegschalen beschikbaar zijn die in goede staat verkeren. De slangen moeten lekvrije koppelingen hebben die in goede staat verkeren. Voordat u de terugwinningsmachine gebruikt moet u controleren of deze in goede staat is en goed onderhouden is en dat alle bijbehorende elektrische onderdelen afgedicht werden om ontvlaming te voorkomen in het geval dat er koelmiddel vrijkomt. Raadpleeg de fabrikant als u twijfelt.

Het teruggewonnen koelmiddel wordt geretourneerd naar de leverancier van het koelmiddel in de correcte terugwinningscilinder en de relevante afvaltransportnota moet worden geregeld. Meng geen koelmiddelen in terugwinningstoestellen en zeker niet in cilinders. Als compressoren of compressoroliën verwijderd dienen te worden, moet u ervoor zorgen dat ze geëvacueerd zijn tot een aanvaardbaar niveau zodat er geen brandbaar koelmiddel in het smeermiddel achterblijft. Het ledigingsproces moet worden uitgevoerd voordat de compressor geretourneerd wordt naar de leverancier. Er mag alleen elektrische verwarming gebruikt worden op de compressorbehuizing om dit proces te versnellen. Wanneer olie uit een systeem wordt afgevoerd, moet dit op een veilige manier gebeuren.



**OPMERKING:** Het bedieningspaneel van het door u gekochte toestel kan enigszins verschillen naargelang het model.  
Bedieningstoetsen

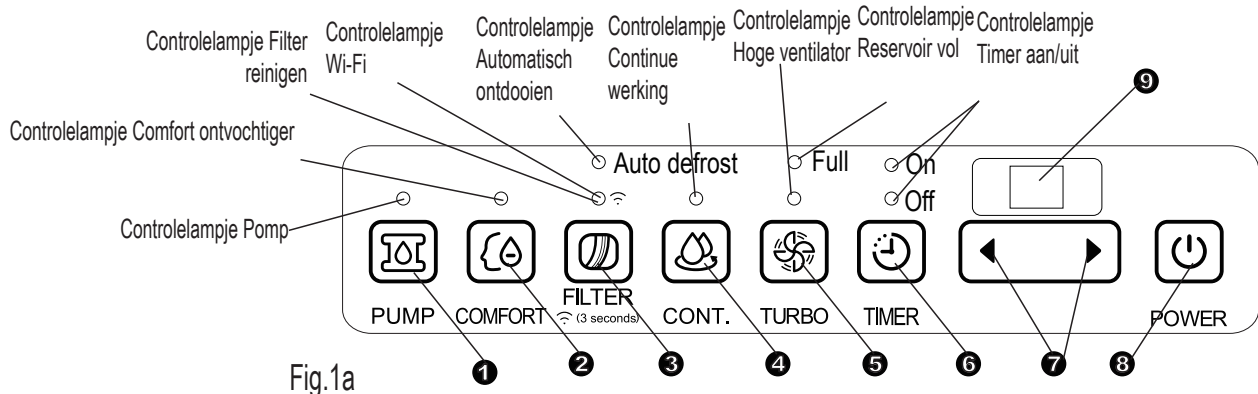

Fig.1a

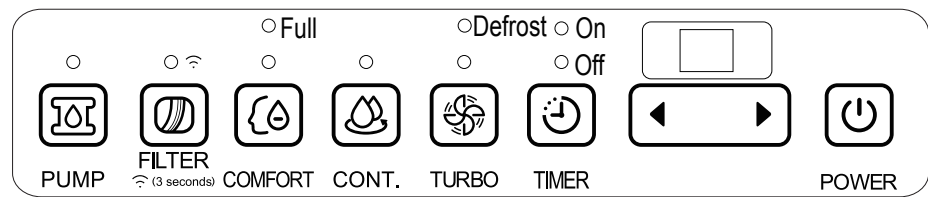

Fig.1b

### Bedieningstoetsen

Wanneer u de knop indrukt om van gebruiksmodus te veranderen, zal het toestel een piepton maken om aan te tonen dat het van modus verandert.

#### 1 PUMP-toets (bij sommige modellen)

Druk erop om de pompwerking te activeren.

OPMERKING: Zorg ervoor dat de pompslang aan het toestel bevestigd is en dat de continue afvoerslang uit het toestel verwijderd is voordat de pompwerking geactiveerd wordt. Wanneer het reservoir vol is, begint de pomp te werken. Zie de volgende pagina's voor het verwijderen van het water. Gebruik de pompfunctie niet bij een temperatuur van 0°C (32°F) of lager.

#### 2 COMFORT-toets (optioneel)

Druk erop om de comfort ontvochtiger te activeren.

OPMERKING: Bij deze functie kan er geen vochtigheidsgraad worden ingesteld.

#### 3 FILTER-toets

Deze functie herinnert u eraan dat de luchtfilter gereinigd moet worden voor een efficiëntere werking. Het controlelampje voor het reinigen van de filter zal oplichten na een gebruik van 250 uren. Om na het reinigen van de filter te resetten, drukt u op de Filter-toets waarna het lampje uitgaat.

Druk 3 seconden op de Filter-toets wanneer het toestel aan of uit staat om draadloze verbinding in te schakelen. De led-display geeft AP weer om aan te tonen dat u de draadloze verbinding kunt inschakelen en de compressor wordt uitgeschakeld. Als de verbinding via een router binnen 8 minuten lukt, verlaat het toestel automatisch de draadloze verbindingssmodus en licht het controlelampje voor Wi-Fi op en keert de compressor terug naar zijn vorige toestand. Indien verbinding binnen 8 minuten faalt, zal het toestel de draadloze verbindingssmodus automatisch verlaten.

#### 4 CONTINUE-toets

Druk erop om de continue ontvochtigingswerking te activeren.

#### 5 TURBO-toets

Hiermee wordt de ventilatorsnelheid geregeld. Druk erop om te kiezen tussen hoge of normale ventilatorsnelheid. Stel de ventilatorregeling in op Hoog voor een maximale vochtafvoer. Als de luchtvochtigheid verminderd is en de stille werking de voorkeur geniet, stel dan de ventilatorregeling in op Normaal.

#### 6 TIMER-toets

Druk erop om de functies Automatisch starten en Automatisch stoppen in te schakelen, samen met de toetsen ◀ en ▶ .

### 7 ◀▶ : Omhoog/Omlaag-toetsen

#### • Toetsen voor vochtigheidsregeling

De vochtigheidsgraad kan worden ingesteld van 35% relatieve luchtvochtigheid tot 85% relatieve luchtvochtigheid in stappen van 5%.

Voor drogere lucht, drukt u op de ◀ -toets en stelt u een lager percentage (%) in.

Voor vochtiger lucht, drukt u op de ▶ -toets en stelt u een hoger percentage (%) in.

#### • TIMER-toetsen

Gebruik de Omhoog/Omlaag-toetsen om de tijd voor het automatisch starten en automatisch stoppen in te stellen van 0,0 tot 24.

### 8 Aan/Uit-toets

Druk erop om de luchtontvochtiger aan en uit te zetten.

### 9 Display

Toont de ingestelde vochtigheidsgraad tussen 35% en 85% of de automatische start/stop-tijd (0-24) tijdens het instellen.

Daarna toont het de huidige vochtigheidsgraad in de ruimte ( $\pm 5\%$  nauwkeurigheid) in het bereik van 30% relatieve vochtigheid tot 90% relatieve vochtigheid.

#### Fout- en beveiligingscodes:

**AS-** Fout vochtigheidssensor - Koppel het toestel los en sluit het opnieuw aan. Als de fout zich herhaalt, belt u voor dienstverlening.

**ES-** Fout temperatuursensor van de verdamper - Koppel het toestel los en sluit het opnieuw aan. Als de fout zich herhaalt, belt u voor dienstverlening.

**P2-** Reservoir is vol of bevindt zich niet in de correcte positie - Maak het reservoir leeg en plaats het in de juiste positie. (enkel beschikbaar bij het toestel zonder pompfunctie.)

**P2-** Reservoir is vol - Maak het reservoir leeg. (enkel beschikbaar bij het toestel met pompfunctie.)

**Eb-** Reservoir is verwijderd of bevindt zich niet in de correcte positie - Plaats het reservoir in de juiste positie. (enkel beschikbaar bij het toestel met pompfunctie.)

## Andere functies

### Lampje Reservoir vol

Licht op wanneer het reservoir leeggemaakt moet worden.

### Automatisch uitschakelen

Als het reservoir vol is, verwijderd werd of niet op de juiste positie teruggeplaatst werd, wordt de ontvochtiger uitgeschakeld. Bij sommige modellen blijft de ventilatormotor 30 seconden werken.

### Automatisch ontdooien

Als er zich vorst op de verdampingsspoelen ophoopt, wordt de compressorcyclus uitgeschakeld en blijft de ventilator draaien totdat de vorst weg is.

### Wacht 3 minuten voordat u de werking hervat.

Nadat het toestel stopt, kan het de eerste 3 minuten niet opnieuw opstarten. Dit dient om het toestel te beschermen. De werking start automatisch na 3 minuten.

### Filter controleren

Het systeem begint de tijd te tellen zodra de ventilatormotor werkt. De functie voor het controleren van de filter kan enkel geactiveerd worden wanneer de opgetelde werkingstijd 250 uren of meer bedraagt. Het reset-lampje (lampje

voor het schoonmaken van de filter) knippert één keer per seconde. Na het reinigen van de luchtfilter drukt u op

de FILTER-toets en het reset-lampje (lampje voor het schoonmaken van de filter) gaat uit.

### Automatisch herstarten

Als het toestel onverwachts stopt omwille van een stroomonderbreking, wordt het automatisch herstart met de vorige functie-instelling wanneer de stroom terugkeert.

### De timer instellen

- Als het toestel aanstaat, drukt u op de TIMER-toets, waarna het controlelampje TIMER Off oplicht. Dit geeft aan dat het Automatisch stoppen ingeschakeld is. Als u er opnieuw op drukt, licht het controlelampje TIMER On op. Dit geeft aan dat het Automatisch starten ingeschakeld is.
- Als het toestel uitstaat, drukt u op de TIMER-toets, waarna het controlelampje TIMER On oplicht. Dit geeft aan dat het Automatisch starten ingeschakeld is. Als u er opnieuw op drukt, licht het controlelampje TIMER Off op. Dit geeft aan dat het Automatisch stoppen ingeschakeld is.
- Druk op de OMHOOG- of OMLAAG-toets of houdt deze ingedrukt om de automatische tijd te wijzigen in stappen van

0,5 uur tot 10 uur, daarna in stappen van 1 uur tot 24 uur. De resterende tijd tot de start wordt afgeteld.

- De gekozen tijd wordt binnen 5 seconden geregistreerd en het systeem geeft automatisch opnieuw de vorige luchtvochtigheidsinstelling weer.
- Als de tijden voor automatisch starten en automatisch stoppen zijn ingesteld binnen dezelfde programmavolgorde, lichten de controlelampjes TIMER On en TIMER Off op om aan te geven dat zowel de Aan- als de Uit-tijden nu geprogrammeerd zijn.
- Als u het toestel aan of uit zet of de timerinstelling op 0,0 instelt, wordt de functie voor automatisch starten/stoppen geannuleerd.
- Wanneer de led-display de code P2 weergeeft, wordt de functie voor automatisch starten of stoppen ook geannuleerd.

## Identificatie van onderdelen

### Voorkant

- ① Bedieningspaneel
- ② Paneel
- ③ Reservoir
- ④ Venster waterniveau
- ⑤ Handvat (beide kanten)

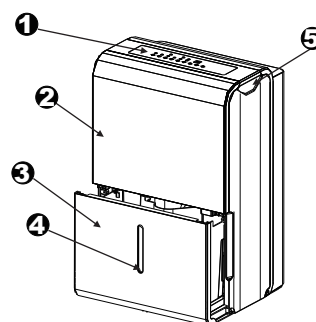

Fig.2

### Achterkant

- ① Uitgang continue afvoerslang
- ② Zwenkwiel
- ③ Netsnoer en stekker
- ④ Netsnoergesp (wordt in het reservoir geplaatst, wordt enkel gebruikt bij het opslaan van het toestel. Wordt geïnstalleerd zoals getoond op Fig.3a).
- ⑤ Uitgang pompslang (beschikbaar bij sommige modellen)
- ⑥ Uitblaasrooster
- ⑦ Luchtfilter

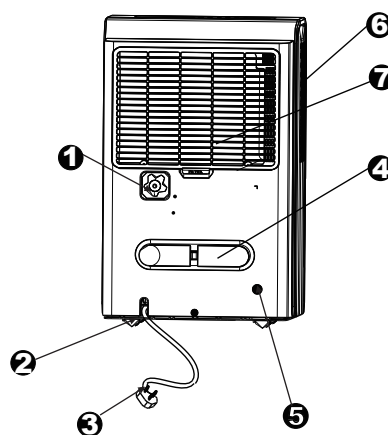
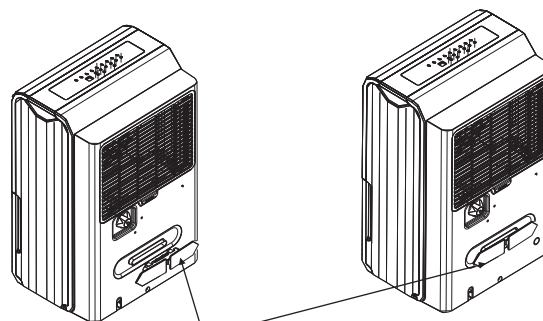

Fig. 3

**OPMERKING:** Alle afbeeldingen in de handleiding zijn enkel ter referentie. De werkelijke vorm van het door u gekochte toestel kan enigszins afwijken, maar de bedieningen en functies zijn hetzelfde.



Plaats de netsnoergesp in het toestel.

Fig. 3a

### Accessoires (worden in het reservoir geplaatst)

pompslang (1 stuk / enkel voor het toestel met pompfunctie)



netsnoergesp (1 stuk)

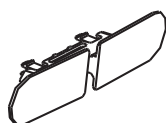

vrouwelijk draadeinde (1 stuk / bij sommige modellen)



### Het toestel positioneren

Een luchtontvochtiger die in een kelder gebruikt wordt, heeft weinig of geen effect bij het drogen van een aanpalend gesloten opslagruimte, zoals een kast, tenzij er voldoende luchtcirculatie in de ruimte is.

- Niet buiten gebruiken.
- Deze luchtontvochtiger is alleen bedoeld voor residentieel gebruik binnenshuis. Deze luchtontvochtiger mag niet worden gebruikt voor commerciële of industriële doeleinden.
- Plaats de ontvochtiger op een effen vloer die sterk genoeg is om het toestel met een vol reservoir te kunnen dragen.
- Zorg ervoor dat er minstens 20 cm luchtruimte aan alle kanten van het toestel is voor een goede luchtcirculatie.
- Zet het toestel in een ruimte waar de temperatuur niet onder 5°C (41°F) zakt. De spoelen kunnen worden bedekt met vorst bij temperaturen onder 5°C (41°F) en dit kan de prestaties verminderen.
- Zet het toestel niet in de buurt van een wasdroger, verwarming of radiator.
- Gebruik het toestel daar waar boeken of waardevolle voorwerpen bewaard worden om zodoende vochtschade te voorkomen.
- Gebruik de luchtontvochtiger in een kelder om vochtschade te voorkomen.
- Voor een optimale efficiëntie moet de luchtontvochtiger in een afgesloten ruimte worden gebruikt.
- Sluit alle deuren, ramen en andere openingen in de ruimte.

### Bij het gebruiken van het toestel

- Als u de luchtontvochtiger voor de eerste keer gebruikt, moet u het toestel gedurende 24 uur zonder stoppen laten werken.
- Dit toestel is ontworpen om te werken in een werkomgeving tussen de 5°C (41°F) en 32°C/90°F, en een relatieve luchtvochtigheid tussen 30% en 80%.
- Als het toestel uitgeschakeld werd en snel opnieuw moet worden ingeschakeld, moet u ongeveer drie minuten wachten tot de correcte werking wordt hervat.
- Sluit de luchtontvochtiger niet aan op een verdeeldoos die ook gebruikt wordt voor andere elektrische apparaten.
- Kies een geschikte plaats en zorg ervoor dat u gemakkelijk bij een stopcontact kunt.
- Sluit het toestel aan op een geaard stopcontact.
- Zorg ervoor dat het reservoir correct geplaatst is, anders zal het toestel niet goed werken.

**OPMERKING:** Wees voorzichtig met het bewegen van het toestel als het water in het reservoir een bepaald niveau bereikt, zodat het niet omvalt.

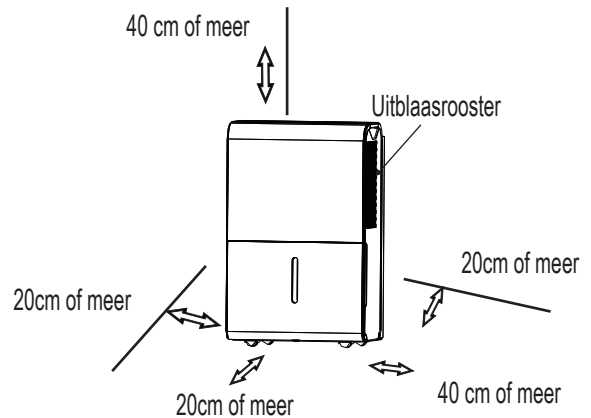

Fig. 4a

#### Zwenkwielen (installeer op vier punten aan de onderkant van het toestel)

- Forceer de zwenkwielen niet als u over een tapijt rijdt en verplaats het toestel niet als er water in het reservoir zit (het toestel kan omkantelen waardoor er water kan morsen).

**OPMERKING:** Zwenkwielen zijn optioneel, sommige modellen hebben er geen.

## Het opgevangen water verwijderen

Er zijn drie manieren om het opgevangen water te verwijderen.

### 1. Gebruik het reservoir

- Als het reservoir vol is, licht het controlelampje Full op en verschijnt P2 op de digitale display.
- Haal het reservoir langzaam uit het toestel. Houd de linker- en rechterhandvaten stevig vast en trek het voorzichtig recht naar buiten zodat er geen water gemorst wordt. Zet het reservoir niet op de vloer omdat zijn bodem niet effen is. Indien u dit toch doet zal het reservoir omvallen en zal er water gemorst worden.
- Giet het water weg en plaats het reservoir opnieuw in het toestel. De luchtontvochtiger kan enkel werken als het reservoir vast op zijn plaats zit.
- Het toestel keert terug naar zijn oorspronkelijke toestand wanneer het reservoir op de correcte plaats wordt teruggezet.

### OPMERKINGEN:

- Als u het reservoir verwijdert, raak dan geen onderdelen aan in het toestel. Als u dit wel doet, kan dit het product beschadigen.
- Zorg ervoor dat u het reservoir zachtjes helemaal in het toestel duwt. Als u het reservoir ergens tegenaan slaat of het er niet goed induwt, kan dit er tot leiden dat het toestel niet goed meer werkt.
- Als de pompslang druppelt wanneer u het reservoir verwijdert (zie Fig.7), moet u de pompslang correct opnieuw in het toestel plaatsen voordat u het reservoir in het toestel plaatst (zie Fig.8).
- Indien u het reservoir verwijdert en er nog water in het toestel zit, dient u dit te drogen.
- Wanneer het toestel ingeschakeld is, het reservoir verwijderd is en de compressor en de ventilator uitgeschakeld zijn, zal het toestel 8 keer piepen en zal de digitale display Eb aangeven.
- Wanneer het toestel uitgeschakeld is en het reservoir verwijderd is, zal het toestel 8 keer piepen en zal de digitale display Eb aangeven.

1. Trek het reservoir er een stukje uit.

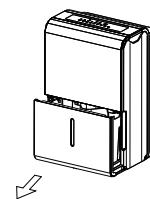

Fig. 5

2. Houd beide zijden van het reservoir stevig vast en trek het uit het toestel.

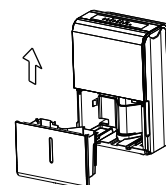
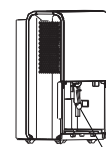

Fig. 6

3. Giet het water weg.



Pompslang druppelt

Fig. 7

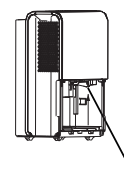

Herinstalleer de pompslang correct

Fig. 8

## Het opgevangen water verwijderen

### 2. Continue afvoer

- Water kan automatisch aflopen in de vloerafvoer door een waterslang (Id $\geq$  $\varnothing$ 5/16", niet inbegrepen) te bevestigen aan een vrouwelijk draadeinde (ID:M=1", niet inbegrepen).

**OPMERKING:** Bij sommige modellen is het vrouwelijke draadeinde inbegrepen.

- Verwijder de plastic afdekking van de afvoeruitgang aan de achterkant en plaats het opzij. Plaats hierna de afvoerslang in de afvoeruitgang van het toestel en leid de afvoerslang naar de vloerafvoer of een geschikte afvoervoorziening (zie Fig.9 en Fig.10).
- Indien u de plastic afdekking verwijdert en er nog water in de afvoeruitgang aan de achterzijde van het toestel zit, dient u het te drogen. Zorg ervoor dat de slang veilig is zodat er geen lekken zijn en dat het uiteinde van de slang waterpas of recht naar beneden loopt om het water vlotjes te laten stromen.
- Plaats de slang in de afvoer en zorg ervoor dat er geen knikken in de slang zijn die ervoor zorgen dat het water stopt met stromen. Zorg ervoor dat de waterslang lager ligt dan de afvoeruitgang.
- Kies de gewenste luchtvochtigheidsinstelling en ventilatorsnelheid op het toestel om de continue afvoer te starten.

**OPMERKING:** Wanneer de continue afvoerfunctie niet in gebruik is, verwijder dan de afvoerslang uit de uitgang en droog het water in de uitgang voor de continue afvoerslang.

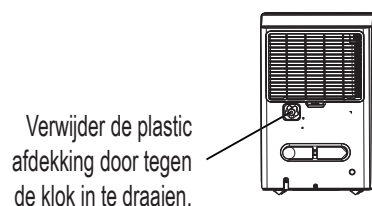

Fig.9

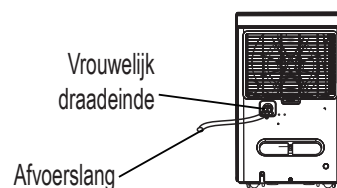

Fig.10

### 3. Pompafvoer (bij sommige modellen)

- Water kan automatisch afgevoerd worden naar een vloerafvoer of een geschikte afvoervoorziening door een pompslang ( $\varnothing = 1/4''$ , inbegrepen) te bevestigen aan de uitgang voor de pompafvoer.
- Verwijder de continue afvoerslang uit het toestel en plaats de plastic afdekking op de uitgang voor de continue afvoerslang door met de klok mee te draaien (zie Fig.11).
- Plaats de pompslang minimaal 15 mm diep in de uitgang voor de pompafvoer (zie Fig.11), waarna u de waterslang naar de vloerafvoer of een geschikte afvoervoorziening leidt.
- Druk op de PUMP-toets om de pompwerking te activeren. Wanneer het reservoir vol is, begint de pomp te werken.

**OPMERKING:** De pomp kan veel lawaai maken wanneer het 3~5 minuten aan het werken is. Dit is een normaal fenomeen.

### Het opgevangen water verwijderen

- Zorg ervoor dat de slang veilig is, zodat er geen lekken optreden.
- Plaats de slang in de afvoer en zorg ervoor dat er geen knikken in de slang zijn die ervoor zorgen dat het water stopt met stromen.
- Plaats het uiteinde van de slang in de afvoer en zorg ervoor dat het uiteinde van de slang waterpas of recht naar beneden loopt om het water vlotjes te laten stromen. De slang mag nooit naar boven lopen.
- Kies de gewenste luchtvochtigheidsinstelling en ventilatorsnelheid op het toestel om de pompafvoer te starten.

**OPMERKING:** De pompwerking knippert bij 1 Hz wanneer de pomp een operationele storing vertoont. Schakel het toestel uit en haal het netsnoer uit het stopcontact. Controleer de volgende zaken:

- De filter van de pomp reinigen.

-Verwijder het reservoir uit het toestel, haal de pomp eruit en reinig de filter van de pomp (zie Fig.12).

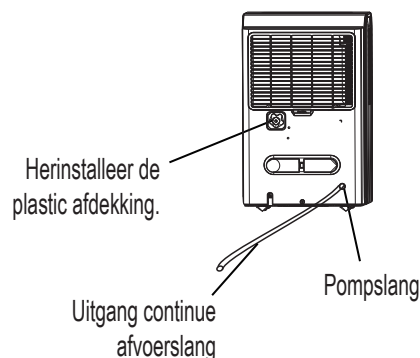

Fig. 11

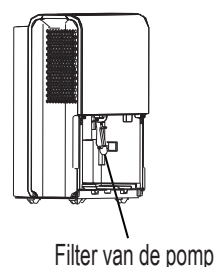

Fig. 12



- Controleer dat de pompslang niet gelinkt of geblokkeerd is.
- Doe het water uit het reservoir.
- Herinstalleer de pompslang als hij druppelt en herinstalleer het reservoir op een correcte manier. Schakel het toestel in. Als de fout zich blijft voordoen, belt u voor service.

**OPMERKING:** Gebruik de pompfunctie niet bij een temperatuur van 0°C (32°F) of lager, anders gaat het water ijs worden wat zal leiden tot een blokkering van de waterslang en een storing van het toestel. Zorg ervoor dat het reservoir een keer per week leeggemaakt wordt wanneer u de pompafvoer gebruikt. Wanneer de pompafvoer niet gebruikt wordt, dient u de pompslang uit de uitgang te verwijderen.

- Druk de uitgang van de pompslang in en neem de pompslang uit de uitgang (zie Fig.13). Zorg ervoor dat het water in de pompslang niet op de vloer druppelt.

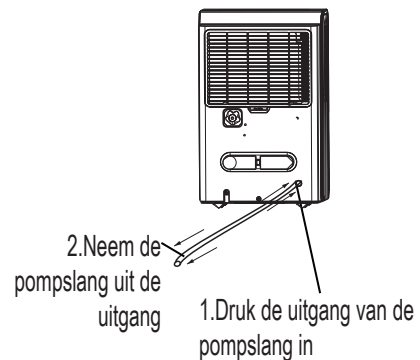

Fig. 13

## **Zorg en reiniging van de luchtontvochtiger**

**Schakel de luchtontvochtiger uit en trek de stekker uit het stopcontact voor u hem reinigt.**

### **1. Het rooster en de behuizing reinigen**

- Gebruik water en een mild reinigingsmiddel. Gebruik geen bleekmiddel of schuurmiddelen.
- Laat geen water rechtstreeks op het toestel spatten. Dit kan een elektrische schok tot gevolg hebben, de isolatie beschadigen of ervoor zorgen dat het toestel roest.
- De luchttoevoer- en uitblaasroosters worden gemakkelijk vuil, gebruik daarom een stofzuiger of borstel om ze schoon te maken.

### **2. Het reservoir reinigen**

Om de paar weken moet u het reservoir reinigen om de groei van schimmel, meeldauw en bacteriën te voorkomen. Vul het reservoir gedeeltelijk met schoon water en doe er een beetje mild schoonmaakmiddel bij. Draai het wat rond in het reservoir, ledig en spoel af.

**OPMERKING:** Plaats het reservoir niet in de vaatwasser om het te reinigen. Na het reinigen moet het reservoir vast op zijn plaats zitten zodat de luchtontvochtiger kan werken.

### 3. De luchtfilter reinigen

- Verwijder de filter om de twee weken bij normale gebruiksomstandigheden.
- Om de filter te verwijderen, trekt u de filter naar buiten (zie Fig.14).
- Was de filter met schoon water en droog hem.
- Herinstalleer de filter en plaats het reservoir in het toestel.

#### LET OP:

Laat de luchtontvochtiger NIET werken zonder filter, omdat vuil en pluisjes het toestel zullen verstoppen wat de prestaties vermindert.

OPMERKING: De kast en de voorkant kunnen worden afgestoft met een olievrije doek of gewassen worden met een doek die bevochtigd werd met een oplossing van warm water en een mild vloeibaar afwasmiddel. Spoel grondig af en wrijf droog. Gebruik nooit agressieve reinigingsmiddelen, was of boenmiddel op de voorkant van de kast. Zorg ervoor dat u overtollig water uit de doek wringt voordat u de bedieningselementen schoonveegt. Overtollig water in of rond de bedieningselementen kan het toestel beschadigen.

### 4. Als u het toestel gedurende langere periodes niet gebruikt

- Na het uitschakelen van het toestel wacht u een dag voor u het reservoir leegmaakt.
- Reinig het toestel, het reservoir en de luchtfilter.
- Rol het netsnoer op met de netsnoergesp.
- Bedek het toestel met een plastic zak.
- Berg het toestel rechtop op, op een droge, goed geventileerde plaats.

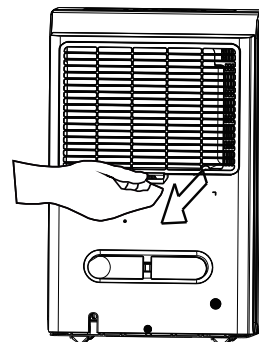

Fig. 14

Raadpleeg eerst zelf het onderstaande diagram voor u om service vraagt.

Probleem	Wat controleren
<p>Het toestel start niet</p>	<ul style="list-style-type: none"> <li>• Zorg ervoor dat de stekker van de luchtontvochtiger volledig in het stopcontact zit.</li> <li>• Controleer de zekeringenkast.</li> <li>• De luchtontvochtiger heeft het vooraf ingestelde niveau bereikt of het reservoir is vol.</li> <li>• Het reservoir bevindt zich niet in de correcte positie.</li> </ul>
<p>De luchtontvochtiger droogt de lucht niet zoals het hoort.</p>	<ul style="list-style-type: none"> <li>• Stond niet genoeg tijd toe om het vocht te verwijderen.</li> <li>• Zorg ervoor dat er geen gordijnen, jaloezieën of meubels zijn die de voor- of achterkant van de luchtontvochtiger belemmeren.</li> <li>• De luchtvochtigheidsregelaar is misschien niet laag genoeg ingesteld.</li> <li>• Controleer of alle deuren, ramen en andere openingen goed gesloten zijn.</li> <li>• De kamertemperatuur is te laag, onder 5°C (41°F).</li> <li>• In de kamer bevindt zich een petroleumkachel of iets anders dat waterdamp afgeeft.</li> </ul>
<p>Het apparaat maakt een hard geluid tijdens het gebruik</p>	<ul style="list-style-type: none"> <li>• De luchtfilter is verstopt.</li> <li>• Het toestel staat gekanteld in plaats van rechtop zoals zou moeten.</li> <li>• Het vloeroppervlak is niet effen.</li> </ul>
<p>Er verschijnt vorst op de spoelen.</p>	<ul style="list-style-type: none"> <li>• Dit is normaal. De luchtontvochtiger heeft een functie voor automatisch ontdooien.</li> </ul>
<p>Water op de vloer</p>	<ul style="list-style-type: none"> <li>• Slang naar aansluiting of de slangaansluiting kan los zitten.</li> <li>• Het is de bedoeling om het reservoir te gebruiken om water op te vangen, maar de afvoerplug aan de achterkant is verwijderd.</li> </ul>
<p>ES, AS, en P2 verschijnen op de display.</p>	<ul style="list-style-type: none"> <li>• Dit zijn fout- en beveiligingscodes. Raadpleeg de <b>BEDIENINGSTOETSEN OP DE LUCHTONTVOCHTIGER</b> .</li> </ul>
<p>De pompwerking knippert bij 1 Hz.</p>	<ul style="list-style-type: none"> <li>• Reinig de filter van de pomp.</li> <li>• Controleer dat de pompslang niet gelinkt of geblokkeerd is.</li> <li>• Doe het water uit het reservoir.</li> </ul>

## NIEZBĘDNE UWAGI

Podczas używania pochłaniacza wilgoci w krajach europejskich należy postępować zgodnie z następującymi informacjami:

**LIKWIDACJA:** Nie wyrzucaj tego produktu jako nieposortowane odpady komunalne. Zbieraj te odpady oddzielnie, gdyż jest to wymagane do specjalnego przetwarzania.

Wyrzucanie tego urządzenia do odpadów gospodarstwa domowego jest zabronione.

Istnieje kilka możliwości do ich likwidacji:

- A) Gmina ustanowiła systemy zbiórki, w którym odpady elektroniczne mogą być usuwane nieodpłatnie przez użytkownika.
- B) Przy zakupie nowego produktu sprzedawca bezpłatnie odbiera stary produkt.
- C) Producent zabierze stare urządzenie do utylizacji nieodpłatnie od użytkownika.
- D) Stare produkty zawierają cenne zasoby, dlatego mogą być sprzedawane dealerom złomu.

Usuwanie odpadów w lasach i na terenach krajobrazowych zagraża zdrowiu, gdyż substancje niebezpieczne przedostają się do wód gruntowych, a następnie trafiają do łańcucha pokarmowego.

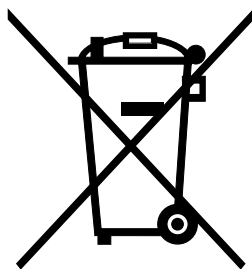

# ZAWARTOŚĆ

---

## **ŚRODKI OSTROŻNOŚCI**

Ostrzeżenie .....	2
Uwaga .....	2
Informacje elektryczne.....	4
OSTRZEŻENIE (wymagane tylko dla urządzenia R290/R32).....	5

## **PRZYCISKI STERUJĄCE NA POCHŁANIACZU WILGOCI**

Panele kontrolne.....	12
Inne funkcje .....	13

## **IDENTYFIKACJA CZĘŚCI**

Identyfikacja części.....	15
Ustawienie urządzenia .....	16

## **OBSŁUGA URZĄDZENIA**

Podczas korzystania z urządzenia .....	17
Usuwanie zebranej wody.....	18

## **PIELĘGNACJA I UTRZYMANIE**

Pielęgnacja i czyszczenie pochłaniacza wilgoci .....	22
--	----

## **WSKAZÓWKI DOTYCZĄCE ROZWIĄZYWANIA PROBLEMÓW**

Wskazówki dotyczące rozwiązywania problemów .....	24
---	----



### **Przeczytaj tę instrukcję**

W środku znajduje się wiele przydatnych wskazówek, jak prawidłowo używać i konserwować klimatyzator. Nawet niewielka profilaktyka pielęgnacyjna z Twojej strony może zaoszczędzić Ci mnóstwo czasu i pieniędzy przez cały okres użytkowania klimatyzatora. Na liście wskazówek dotyczących rozwiązywania problemów znajdziesz wiele odpowiedzi na najczęstsze problemy. Jeśli przejrzysz wykres wskazówek rozwiązywania problemów, może nie być potrzebne wzywanie serwisu.



## ŚRODKI OSTROŻNOŚCI

Poniższe instrukcje mogą zapobiec obrażeniom użytkownika lub innych osób oraz uszkodzeniom własności. Zignorowania instrukcji i nieprawidłowa obsługa mogą spowodować zranienie lub uszkodzenie.

- Powaga jest sklasyfikowana zgodnie z następującymi wskaźnikami.

 <b>OSTRZEŻENIE:</b>	Ten symbol oznacza możliwość śmierci lub poważnych obrażeń.
 <b>UWAGA</b>	Ten symbol wskazuje na możliwość zranienia lub uszkodzenia własności.

- Znaczenie symboli użytych w tej instrukcji jest pokazane niżej.

	Nigdy tego nie rób.
	Zawsze tak rób.

### OSTRZEŻENIE

 Nie należy przekraczać wartości gniazda sieciowego lub urządzenia połączeniowego.

- W przeciwnym razie może dojść do porażenia prądem lub pożaru z powodu nadmiernego wydzielania ciepła.

 Nie uruchamiaj lub zatrzymuj urządzenia przez wyciągnięcie i włożenie kabla wtyczki zasilającej.

- Może to spowodować porażenie prądem lub pożar w wyniku wytwarzania ciepła.

 Nie uszkodz ani nie używaj nieokreślonego przewodu zasilającego.

- Może to spowodować porażenie prądem lub pożar.

 Nie modyfikuj długości przewodu zasilającego ani nie dziel gniazda z innymi urządzeniami

- Może to spowodować porażenie prądem lub pożar w wyniku wytwarzania ciepła.

 Nie wkładaj ani wyciągaj wtyczki mokrymi rękami.

- Może to spowodować porażenie prądem.

 Nie umieszczaj urządzenia w pobliżu źródła ciepła.

- Plastikowe części mogą się topić i doprowadzić do pożaru.

 Odlącz zasilanie, jeśli usłyszysz dziwne dźwięki, zapach lub dym dochodzący z urządzenia.

- Może to spowodować pożar i porażenie prądem.

 Nigdy nie należy próbować rozbierać ani naprawiać urządzenia samodzielnie.

- Może to spowodować awarię urządzenia lub porażenie prądem.

 Przed instalacją, czyszczeniem i serwisowaniem wyłącz zasilanie i odłącz urządzenie.

- Może to spowodować porażenie prądem lub obrażenia.

 Nie używaj urządzenia w pobliżu łatwopalnego gazu lub materiałów łatwopalnych, takich jak benzyna, benzen, rozcieńczalnik itp.

- Może to spowodować wybuch lub pożar.

 Nie pij ani nie używaj wody spuszczonej z urządzenia.

- Zawiera zanieczyszczenia i może spowodować nudności.

 Nie wyjmuj wiadra z wodą podczas pracy.

- Może to spowodować nadmierną ochronę wiadra urządzenia i porażenie prądem.

 UWAGA

⊘ Nie używaj urządzenia w małych pomieszczeniach.

- Brak wentylacji może spowodować przegrzanie i pożar.

⊘ Nie umieszczaj w miejscach, w których woda może dostać się na urządzenie.

- Woda może dostać się do urządzenia i pogorszyć izolację. Może to spowodować porażenie prądem lub pożar.

⓪ Umieść urządzenie na równym, mocnym odcinku podłogi.

- Jeśli urządzenie przewróci się, może spowodować rozlanie i uszkodzenie Twoich rzeczy, porażenie prądem lub pożar.

 UWAGA

⊘ Nie zasłaniaj otworów wlotowych i wylotowych ściereczkami lub ręcznikami.

- Brak przepływu powietrza może doprowadzić do przegrzania i pożaru.

⓪ Należy zachować ostrożność podczas korzystania z urządzenia w pokoju z następującymi osobami:

- Niemowlęta, dzieci, osoby starsze i osoby niewrażliwe na wilgoć.

⊘ Nie używaj w pobliżu chemikaliów.

- Spowoduje to pogorszenie pracy urządzenia wskutek rozpuszczenia się w powietrzu chemikaliów i rozpuszczalników.

⊘ Nie należy wkładać palców ani innych obcych przedmiotów do kratki lub otworów. Zachowaj szczególną ostrożność, aby ostrzec dzieci przed tymi niebezpieczeństwami.

- Może to spowodować porażenie prądem lub awarię urządzenia.

⊘ Nie kładź ciężkich przedmiotów na kablu zasilającym i uważaj, aby kabel nie był ściśnięty.

- Istnieje niebezpieczeństwo pożaru lub porażenia prądem.

⊘ Nie wspinaj się na urządzenie, ani nie siadaj na nim.

- Możesz ponieść obrażenia, jeśli upadniesz lub urządzenie się przewróci.

⓪ Zawsze bezpiecznie wkładaj filtry. Wyczyść filtr raz na dwa tygodnie.

- Praca bez filtrów może spowodować awarię.

⓪ Jeśli woda dostanie się do urządzenia, wyłącz urządzenie i odłącz zasilanie, skontaktuj się z wykwalifikowanym technikiem serwisu.

- Może to spowodować awarię urządzenia lub wypadek.

⊘ Nie umieszczaj wazonów z kwiatami ani innych pojemników na wodę na urządzeniu.

- Woda może rozlać się wewnątrz urządzenia, powodując awarię izolacji i porażenie prądem lub pożar.

 UWAGA

- Urządzenie może być używane przez dzieci powyżej 8 roku życia oraz osoby o ograniczonych zdolnościach fizycznych,

sensorycznych lub umysłowych lub z brakiem doświadczenia i wiedzy, jeśli są nadzorowane lub zapoznane z instrukcją użytkowania urządzenia w bezpieczny sposób i rozumieją zagrożenia z nim powiązane. Urządzenie nie może być używane jako zabawka dla dzieci. Czyszczenie i konserwacja nie może być dokonywana bez nadzoru przez dzieci (dotyczy krajów europejskich)

- To urządzenie nie jest przeznaczone do użytku przez osoby (w tym dzieci) o ograniczonej sprawności fizycznej, umysłowej lub bez doświadczenia i wiedzy, chyba że są nadzorowane lub zapoznane z instrukcją obsługi urządzenia przez osobę odpowiedzialną za ich bezpieczeństwo. Dzieci powinny być nadzorowane i nie powinny bawić się tym urządzeniem (mogą mieć zastosowanie w innych krajach z wyjątkiem krajów europejskich)
- Jeśli przewód zasilający zostanie uszkodzony, musi zostać wymieniony przez producenta, jego serwis lub osobę o podobnych kwalifikacjach w celu uniknięcia niebezpieczeństwa.
- Urządzenie powinno być zainstalowane zgodnie z krajowymi przepisami dotyczącymi instalacji elektrycznej.
- Urządzenie z grzejnikiem elektrycznym powinno mieć co najmniej 1 metr odstępu od materiałów łatwopalnych.
- Skontaktuj się z autoryzowanym technikiem serwisowym w celu naprawy lub konserwacji tego urządzenia.
- Gniazda nie powinny być używane gdy są luźne lub zepsute.
- Nie używaj klimatyzatora w wilgotnym pomieszczeniu, jak łazienka lub pralnia.
- Nie należy używać tego produktu do celów innych niż opisane w niniejszej instrukcji obsługi
- Skontaktuj się z autoryzowanym monterem w celu instalacji tego urządzenia.
- Jeśli klimatyzator zostanie przewrócony podczas użytkowania, wyłącz go i od razu odłącz go od głównego źródła zasilania. Sprawdź wzrokowo urządzenie, aby upewnić się, że nie ma uszkodzeń. Jeśli myślisz, że urządzenie mogło zostać uszkodzone, skontaktuj się z technikiem lub działem obsługi klienta w celu uzyskania pomocy.
- Podczas burzy należy odłączyć zasilanie, w celu uniknięcia uszkodzenia urządzenia przez wyładowania atmosferyczne.
- Aby zmniejszyć ryzyko pożaru lub porażenia prądem, nie używaj tego wiatraka z innym półprzewodnikowym urządzeniem sterującym prędkością.
- Nie prowadź kabli pod dywanem. Nie należy przykrywać kabla dywanami, bieżnikami lub innymi pokryciami. Nie prowadź kabla pod meblami lub urządzeniami. Unikaj układania kabli w strefie ruchu, aby uniknąć potknięcia się.
- Nie otwieraj urządzenia podczas pracy.
- Kiedy filtr powietrza ma zostać usunięty, nie dotykaj metalowych części urządzenia.
- Podczas wyjmowania trzymaj wtyczkę za główkę wtyczki.

### **Informacje elektryczne**

- Tabliczka producenta znajduje się na tylnym panelu urządzenia i zawiera dane elektryczne i inne dane techniczne specyficzne dla tego urządzenia.
- Sprawdź czy urządzenie jest uziemione prawidłowo. Właściwe uziemienie może zminimalizować ryzyko porażenia prądem i pożaru. Kabel zasilający z trójżębną wtyczką uziemiającą, chroni przed porażeniem.
- Twoje urządzenie musi być używane w prawidłowo uziemionym gniazdku ściennym. Jeśli gniazdo ścienne, z którego korzystasz, nie jest odpowiednio uziemione ani chronione przez bezpiecznik lub wyłącznik czasowy opóźniający (wymagany bezpiecznik lub wyłącznik jest określony przez maksymalny prąd urządzenia. Maksymalny prąd jest podany na tabliczce producenta znajdującej



się na urządzeniu), poproś wykwalifikowanego elektryka o zainstalowanie odpowiedniego gniazda.

- Upewnij się, że po instalacji urządzenia pojemnik jest dostępny.
- **Nie należy używać przedłużaczy ani przejściówek razem z tym urządzeniem.** Jeśli jednak konieczne jest użycie przedłużacza, użyj tylko zatwierdzonego przedłużacza "Pochłaniacza wilgoci" (dostępnego w większości lokalnych sklepów ze sprzętem).
- W celu uniknięcia obrażeń ciała, za każdym razem należy odłączyć zasilanie urządzenia, przed instalacją i/lub serwisowaniem.
- Całe okablowanie musi być wykonane zgodnie z schematem okablowania zlokalizowanym w środkowej przegrodzie urządzenia (za wiadrem na wodę).

### Zapamiętaj specyfikację bezpiecznika

Płytką obwodu urządzenia (PCB) została zaprojektowana z bezpiecznikiem zapewniającym zabezpieczenie izolacyjne. Specyfikacje dotyczące bezpiecznika są dostępne na płycie drukowanej, przykład: T 3,15 A / 250 V (lub 350 V) itp.

UWAGA: Zdjęcia pojawiające się w instrukcji mają cel objaśniający. Rzeczywisty kształt urządzenia przez Ciebie kupionego może się minimalnie różnić, ale operacje i funkcje są takie same.

Uwaga dotycząca gazów fluorowanych

- Fluorowane gazy cieplarniane są zawarte w hermetycznie zamkniętych urządzeniach. Po specyficzne informacje dotyczące typu, ilości i ekwiwalent CO<sub>2</sub> w tonach fluorowanych gazów cieplarnianych (w niektórych modelach), patrz odpowiednia etykieta na samym urządzeniu.
- Instalację, serwis, konserwację i naprawę musi przeprowadzić certyfikowany technik znający to urządzenie.
- Deinstalacja i recykling produktu może być przeprowadzona tylko przez certyfikowanego technika.

### OSTRZEŻENIE (tylko dla czynnika chłodniczego R290 / R32)

- Środki przyspieszające rozmrażanie i czyszczenie, inne niż zalecane przez producenta, nie powinny być używane.
- Należy unikać przechowywania urządzenia w pobliżu stale działających źródeł zapłonu (na przykład: otwarty ogień, działające urządzenie gazowe lub działający grzejnik elektryczny).
- Nie przekuwaj ani nie pal.
- Należy być świadomym że substancje chłodzące nie zawierają zapachu.
- Urządzenie powinno zostać zainstalowane, być używane i przechowywane w pokoju o wielkości większej niż 4 m<sup>2</sup>.
- Należy przestrzegać krajowych przepisów dotyczących gazu.
- W otworach wentylacyjnych nie powinno być żadnych zatorów.

Aby uniknąć uszkodzeń mechanicznych należy przechowywać urządzenie w odpowiedni sposób.

- Ostrzeżenie, urządzenie powinno być przechowywane w odpowiednio wentylowanym pomieszczeniu, które odpowiada wymogom rozmiarów podanym do odpowiedniego działania.
- Wszystkie osoby pracujące nad obwodem czynnika chłodniczego lub w jego pobieraniu muszą posiadać aktualny certyfikat wydany przez akredytowany organ oceniający działający w tej branży, upoważnia on do bezpiecznego obchodzenia się z substancjami chłodniczymi zgodnie z uznaną w branży specyfikacją oceny.
- Serwisowanie może być wykonane tylko zgodnie z zaleceniami producenta urządzenia. Konserwacja i naprawy, które wymagają

wsparcia wykwalifikowanych pracowników powinny być wykonywane pod nadzorem osoby odpowiedzialnej za używanie łatwopalnych substancji chłodniczych.





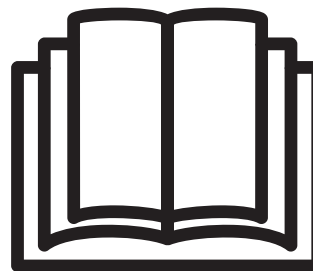

Uwaga: Ryzyko pożaru/ łatwo palnych materiałów.  
(wymagane tylko dla urządzenia R32/R290)



**WAŻNA UWAGA:** Przeczytaj uważnie niniejszą instrukcję przed instalacją lub obsługą nowego klimatyzatora. Zatrzymaj tę instrukcję, aby odnieść się do niej w przyszłości.

Objaśnienie symboli wyświetlanych na urządzeniu (urządzenie przyjmuje wyłącznie substancję chłodniczą R32 / R290):

	OSTRZEŻENIE	Ten symbol oznacza, że w tym urządzeniu został użyty łatwopalny czynnik chłodniczy. W przypadku wycieku substancji chłodniczej i wystawieniu jej na działanie zewnętrznego źródła zapłonu, możliwe jest wszczęcie pożaru.
	UWAGA	Ten symbol pokazuje, należy uważnie przeczytać tę instrukcję.
	UWAGA	Ten symbol oznacza, że personel serwisowy powinien obchodzić się z tym urządzeniem zgodnie z instrukcją instalacji.
	UWAGA	Ten symbol pokazuje, że dostępne są informacje, takie jak instrukcja obsługi lub instrukcja montażu.

### **OSTRZEŻENIA (tylko przy użyciu czynnika chłodniczego R290 / R32)**

#### 1. Transport urządzeń zawierających łatwo palne czynniki chłodnicze

Zobacz przepisy transportowe

#### 2. Oznakowanie urządzeń za pomocą znaków

Zobacz lokalne przepisy

#### 3. Usunięcie sprzętu używając łatwo palnych czynników chłodniczych.

Patrz przepisy krajowe.

#### 4. Przechowywanie sprzętu/urządzeń

Urządzenie powinno być przechowywane zgodnie z instrukcjami producenta.

#### 5. Przechowywanie spakowanego (niesprzedanego) sprzętu

Zabezpieczenie paczki na magazynie powinno być skonstruowane w taki sposób, aby w razie mechanicznego uszkodzenia sprzętu wewnątrz paczki nie powodowało wycieku czynnika chłodniczego.

Lokalne przepisy określają liczbę urządzeń, które mogą być przechowywane w jednym miejscu.

#### 6. Informacje o serwisie

### 1) Kontrola obszaru

Przed rozpoczęciem pracę na systemach zawierających łatwopalne czynniki chłodnicze, niezbędna jest kontrola bezpieczeństwa, aby zmniejszyć ryzyko zapłonu. Aby naprawić układ chłodniczy należy przestrzegać następujących zasad, zanim zaczniesz się pracować z systemem.

### 2) Procedura pracy

Prace powinny być przeprowadzone w ramach kontrolowanej procedury, aby zminimalizować ryzyko obecności łatwopalnego gazu lub oparów podczas wykonywania pracy.

### 3) Ogólny obszar pracy

Wszyscy pracownicy zajmujący się konserwacją oraz osoby pracujące na tym samym obszarze muszą być poinformowani o rodzaju wykonywanej pracy. Należy unikać pracy w pomieszczeniach zamkniętych. Obszar wokół miejsca pracy zostanie odizolowany. Upewnij się, że warunki w tym obszarze są bezpieczne dzięki kontroli materiału palnego.

### 4) Sprawdzenie obecności czynnika chłodniczego

Obszar powinien zostać sprawdzony za pomocą odpowiedniego detektora czynnika przed i podczas pracy, tak aby upewnić się że technik jest świadomy możliwości łatwopalnej gazów. Upewnij się, czy urządzenie sprawdzające przecieki jest zdadne do użycia z łatwopalnymi czynnikami chłodniczymi, tj. Nieiskrzące, uszczelnionymi lub samoistnie bezpieczne.

### 5) Obecność gaśnicy

Jeżeli istnieje konieczność przeprowadzenia prac gorących przy urządzeniu chłodniczym lub przy jego częściach, należy upewnić się, że gaśnica znajduje się w pobliżu. Umieścić gaśnicę proszkową lub CO2 przylegającą do miejsca ładowania.

### 6) Brak źródeł zapłonu

Żadna osoba wykonująca pracę związaną z układem chłodniczym, który zawiera lub zawierał łatwopalny czynnik chłodniczy, powinna używać jakichkolwiek źródeł zapłonu w sposób który może grozić pożarem lub wybuchem. Wszystkie możliwe źródła zapłonu, w tym palenie papierosów, powinny być utrzymywane w dostatecznej odległości od miejsca instalacji, naprawy, usuwania i likwidacji, ze względu na to że łatwopalny czynnik chłodniczy może przedostać się do otaczającej przestrzeni. Przed rozpoczęciem prac należy sprawdzić przestrzeń przy urządzeniu, aby upewnić się, że w pobliżu nie znajdują się łatwopalne zagrożenia ani nie następuje ryzyko zapłonu. Znaki zakazu paleni, nie będą wyświetlane.

### 7) Obszar wentylowany

Upewnij się, że obszar jest otwarty lub że jest odpowiednio wentylowany przed wejściem do systemu lub wykonaniem jakiegokolwiek pracy na gorąco. Stopień wentylacji powinien być utrzymywany przez cały okres wykonywania pracy. Wentylacja powinna bezpiecznie rozproszyć uwolniony czynnik chłodniczy, a najlepiej usunąć go zewnątrz do atmosfery.

### 8) Kontrola urządzenia chłodniczego

Gdy następuje zmiana komponentów elektrycznych powinny one pasować do celu i właściwej specyfikacji. Przez cały czas należy przestrzegać wytycznych producenta dotyczących konserwacji i serwisu. W razie wątpliwości skonsultuj się z działem technicznym producenta w celu uzyskania pomocy.

W przypadku instalacji wykorzystujących łatwopalne czynniki chłodnicze należy przeprowadzić następujące kontrole:

Wielkość ładunku jest zgodna z rozmiarem pomieszczenia, w którym zainstalowane są części zawierające czynnik chłodniczy;

Maszyny wentylacyjne i wyloty działają właściwie i nie są zatkane;

Jeżeli stosowany jest pośredni obwód chłodzący, obwód wtórny musi być sprawdzony na obecność czynnika chłodniczego;

Oznaczenie urządzenia jest nadal widoczne i czytelne. Oznakowania i znaki, które są nieczytelne, zostaną poprawione;

Rura lub elementy chłodnicze są instalowane w położeniu, w którym jest mało prawdopodobne, aby były narażone na jakąkolwiek substancję, która może korodować elementy zawierające czynnik chłodniczy, chyba że komponenty są wykonane z materiałów, które są z natury odporne na korozję lub są odpowiednio zabezpieczone przed skorodowaniem.

### 9) Kontrola urządzeń elektrycznych

Naprawa i konserwacja elementów elektrycznych obejmuje wstępne kontrole bezpieczeństwa i procedury kontroli części. Jeśli występuje usterka, która może zagrozić bezpieczeństwu, do obwodu nie należy podłączać zasilania elektrycznego, dopóki nie zostanie w zadowalający sposób rozwiązany. Jeżeli usterki nie da się skorygować natychmiast, ale konieczne jest kontynuowanie pracy, należy zastosować odpowiednie rozwiązanie tymczasowe. Zostanie to zgłoszone właścicielowi sprzętu, aby poinformować wszystkie strony.

Wstępne kontrole bezpieczeństwa obejmują:

Kondensatory są rozładowane: należy to zrobić w bezpieczny sposób, aby uniknąć możliwości iskrzenia;

Brak widocznych elementów elektrycznych i okablowania podczas ładowania, odzyskiwania lub przedmuchiwania systemu;

Że istnieje ciągłość wiązania z ziemią.

## 7. Naprawy uszczelnionych elementów

- 1) Podczas napraw uszczelnianych elementów należy odłączyć wszystkie urządzenia elektryczne od obrabianego sprzętu przed każdym usunięciem zabezpieczonych pokryw itp. Jeśli jest absolutnie konieczne, aby podczas serwisowania było zapewnione zasilanie elektryczne urządzeń, to stale działająca forma wykrywania nieszczelności powinno znajdować się w punkcie najbardziej krytycznym, aby ostrzec o potencjalnie niebezpiecznej sytuacji.
- 2) Szczególną uwagę należy zwrócić na następujące kwestie, aby zapewnić, że pracując na elementach elektrycznych obudowa nie zostanie zmieniona w taki sposób, aby wpływał na poziom ochrony.

Obejmuje to uszkodzenie kabli, nadmierną liczbę połączeń, końcówek niezamkniętych oryginalnym specyfikacją, uszkodzenie uszczelek, nieprawidłowy montaż dławików itp.

Upewnij się, że urządzenie jest bezpiecznie zamontowane.

Upewnij się, że uszczelki lub materiały uszczelniające nie uległy degradacji, tak że nie służą one dłużej do zapobiegania wnikaniu łatwopalnych atmosfer. Części zamienne powinny być zgodne ze specyfikacjami producenta.

UWAGA: Zastosowanie szczeliwa silikonowego może hamować skuteczność niektórych rodzajów urządzeń do wykrywania wycieków. Iskrobezpieczne komponenty nie muszą być izolowane przed ich obróbką.

## 8. Naprawa do iskrobezpiecznych komponentów

Nie przykładaj stałego obciążenia indukcyjnego ani pojemnościowego do obwodu, nie upewnijając się, że nie przekroczy to dopuszczalnego napięcia i prądu dozwolonego dla używanego sprzętu. Iskrobezpieczne komponenty są jedynymi rodzajami, nad którymi można pracować przy życiu w obecności łatwopalnej atmosfery. Aparatura badawcza musi mieć prawidłową ocenę.

Wymień komponenty tylko na części określone przez producenta. Inne części mogą spowodować zapłon czynnika chłodniczego w atmosferze z powodu wycieku.

## 9. Okablowanie

Sprawdź, czy okablowanie nie ulegnie zużyciu, korozji, nadmiernemu naciskowi, wibracjom, ostrym krawędziom ani żadnym innym

niekorzystnym wpływom na środowisko. Kontrola powinna również uwzględniać wpływ starzenia lub ciągłych wibracji pochodzących ze źródeł, takich jak sprężarki lub wentylatory.

### 10. Wykrywanie łatwopalnych czynników chłodniczych

W żadnym wypadku nie należy wykorzystywać potencjalnych źródeł zapłonu do poszukiwania lub wykrywania wycieków czynnika chłodniczego. Nie należy używać latarki halogenowej (ani żadnego innego wykrywacza z otwartym płomieniem).

### 11. Metody wykrywania wycieków

Następujące metody wykrywania wycieków uznaje się za dopuszczalne w przypadku systemów zawierających łatwopalne czynniki chłodnicze. Następujące metody wykrywania nieszczelności uznaje się za zadowalające, ponieważ detektory wycieku sElectronic należy stosować do wykrywania łatwopalnych czynników chłodniczych, ale czułość może nie być odpowiednia lub może wymagać ponownej kalibracji. Systemy zawierające łatwopalne czynniki chłodnicze. (Urządzenia wykrywające należy skalibrować w miejscu wolnym od czynnika chłodniczego). Upewnij się, że wykrywacz nie jest potencjalnym źródłem zapłonu i jest odpowiedni dla używanego czynnika chłodniczego. Urządzenia do wykrywania wycieków należy ustawić w procentach LFL czynnika chłodniczego i należy je skalibrować do zastosowanego czynnika chłodniczego i potwierdzić odpowiedni procent gazu (maksymalnie 25%). Płyty do wykrywania wycieków nadają się do stosowania z większością czynników chłodniczych, ale należy unikać stosowania detergentów zawierających chlor, ponieważ chlor może reagować z czynnikiem chłodniczym i powodować korozję rur miedzianych. W przypadku podejrzenia wycieku wszystkie otwarte płomienie zostaną usunięte / zgaszone. W przypadku stwierdzenia wycieku czynnika chłodniczego, który wymaga lutowania, cały czynnik chłodniczy powinien zostać odzyskany z układu lub odizolowany (za pomocą zaworów odcinających) w części systemu oddalonej od wycieku. Beztlenowy azot (OFN) powinien być przedmuchiwany przez układ zarówno przed jak i podczas procesu lutowania.

### 12. Usuwanie i ewakuacja

Przy włączaniu do obwodu czynnika chłodniczego w celu dokonania napraw lub w jakimkolwiek innym celu należy zastosować konwencjonalne procedury. Ważne jest jednak przestrzeganie najlepszych praktyk, ponieważ bierze się pod uwagę palność. Należy przestrzegać następującej procedury:

Usuń czynnik chłodniczy;

Przedmuchać obwód gazem obojętnym;

Ewakuować;

Oczyść ponownie za pomocą gazu obojętnego;

Otwórz obwód przez cięcie lub lutowanie.

Ładunek czynnika chłodniczego należy odzyskać do odpowiednich cylindrów odzysku. System należy przepłukać przez OFN, aby zapewnić bezpieczeństwo urządzenia. Proces ten musi zostać powtórzony kilka razy. Do tego celu nie należy używać sprężonego powietrza ani tlenu.

Płukanie uzyskuje się poprzez przełamanie próżni w układzie z OFN i kontynuowanie napełniania do osiągnięcia ciśnienia roboczego, następnie odpowietrzenie do atmosfery i ostatecznie odciągnięcie do próżni. Proces ten powtarza się, dopóki w układzie nie będzie czynnika chłodniczego. Gdy stosuje się końcowy ładunek OFN, układ przepuszcza się do ciśnienia atmosferycznego, aby umożliwić pracę. Ta operacja jest absolutnie niezbędna, jeśli mają się odbywać operacje lutowania na rurze.

Upewnij się, że wylot pompy próżniowej nie znajduje się w pobliżu żadnych źródeł zapłonu i dostępna jest wentylacja.

### 13. Procedury ładowania

Oprócz konwencjonalnych procedur ładowania obowiązują następujące wymagania. Upewnij się, że zanieczyszczenia pochodzące z różnych czynników chłodniczych nie występują podczas używania urządzenia do ładowania. Węże lub przewody powinny być jak najkrótsze, aby zminimalizować ilość zawartego w nich czynnika chłodniczego.

Butle powinny być utrzymywane w pozycji pionowej.

Przed napełnieniem układu czynnikiem chłodniczym należy upewnić się, że system chłodzenia jest uziemiony. Oznacz etykietę systemu po zakończeniu ładowania (jeśli jeszcze nie zostało).

Należy zachować szczególną ostrożność, aby nie przepelniać układu chłodniczego.

Przed ponownym naładowaniem systemu należy przeprowadzić próbę ciśnieniową przy pomocy OFN. Po zakończeniu ładowania należy przeprowadzić kontrolę szczelności układu, ale przed uruchomieniem. Kontrolę szczelności należy przeprowadzić przed opuszczeniem miejsca.

### 14. Likwidacja

Przed wykonaniem tej procedury ważne jest, aby technik był w pełni zaznajomiony z urządzeniem i wszystkimi jego szczegółami. Zaleca się dobrą praktykę, aby wszystkie czynniki chłodnicze były bezpiecznie odzyskiwane. Przed wykonaniem zadania należy pobrać próbkę oleju i czynnika chłodniczego w przypadku konieczności przeprowadzenia analizy przed ponownym użyciem regenerowanego czynnika chłodniczego. Bardzo ważne jest, aby energia elektryczna była dostępna przed tym jak zadanie zostanie rozpoczęte.

- a) Zapoznaj się z urządzeniem i jego działaniami
- b) Odizoluj system elektryczny.
- c) Zanim rozpoczniesz procedur upewnij się, że:

Przeladunek mechaniczny urządzenia jest dostępny, jeśli jest wymagany, do obsługi czynnika chłodniczego cylindra;

Cała ochrona osobista urządzenia jest dostępna i jest używana prawidłowo;

Proces odzyskiwania jest nadzorowany przez cały czas przez osobę do tego wykwalifikowaną;

Urządzenie do odzyskiwania i cylindry odpowiadają odpowiednim standardom.

- d) Odpompuj system czynnika chłodniczego, jeżeli jest to możliwe.
- e) Jeżeli użycie próżni nie jest możliwe, stwórz przewód aby usunąć czynnik chłodniczy z różnych części systemu.
- f) Upewnij się że cylinder jest ustawiony na wadze zanim zacznie się proces odzyskiwania.
- g) Uruchom maszynę do odzyskiwania i działaj zgodnie z instrukcjami producenta.
- h) Nie przepelniaj cylindrów. (Nie więcej niż 80% pobranej objętości płynu).
- i) Nie przekraczaj maksymalnego ciśnienia pracy cylindra, nawet chwilowo.
- j) Kiedy cylindry zostaną napełnione poprawnie i proces zostanie zakończony, upewnij się że cylindry i urządzenie jest usunięte z zasięgu bezzwłocznie i wszystkie zawory izolacyjne na urządzeniu zostały zamknięte.
- k) Odzyskany czynnik chłodniczy nie powinien być stosowany w innym systemie chłodzącym, chyba że został wyczyszczony i sprawdzony.

### 15. Oznakowanie

Urządzenie powinno być oznakowane stwierdzając, że zostało wycofane z użytku i opróżnione z czynnika chłodzącego. Etykieta

powinna być podpisana i opatrzona datą. Upewnij się, że etykieta została umieszczona na urządzeniu mówiąc, że zawiera łatwopalny czynnik chłodzący.

### 16. Odzyskiwanie

Kiedy usuwasz czynnik chłodzący z systemu, bez względu czy ze względu na serwis czy likwidację, jest zalecane jako dobra praktyka by bezpiecznie usunąć czynnik chłodzący.

Kiedy czynnik chłodzący zostaje przeniesiony do cylindrów, upewnij się że tylko odpowiednie cylindry do odzyskiwania czynnika chłodzącego są używane. Upewnij się, że posiadasz odpowiednią liczbę dostępnych cylindrów do trzymania całości ładunku systemu. Wszystkie cylindry, które mają zostać użyte do trzymania odzyskanego czynnika chłodzącego są do tego wyznaczone i podpisane (tj. specjalne cylindry do odzyskanego czynnika chłodzącego). Cylindry powinny zostać zakończone zaworem zwalniającym ciśnienie i połączone zawory odcinające, aby zapewnić odpowiedni proces pracy. Puste cylindry do odzyskiwania są opróżniane i, jeśli to możliwe, schłodzone przed tym jak odbędzie się odzyskiwanie.

Urządzenie do odzyskiwania powinno być w dobrej kondycji z kompletem instrukcji dotyczącym urządzenia, które jest w naszych rękach i powinno być odpowiednie do odzyskiwania łatwopalnego czynnika chłodzącego.

Dodatkowo, zestaw skalibrowanej skali pomiarowej powinien być dostępny, aby zapewnić odpowiedni proces pracy. Przewody powinny być zakończone rozłącznikiem złącza zabezpieczonym przed wyciekaniem i który jest w dobrej kondycji. Zanim użyjesz urządzenia do odzyskiwania, sprawdź czy jest w zadawalającym stanie, został odpowiednio konserwowany i że wszystkie powiązane elementy elektryczne są uszczelnione, by zapobiec zapaleniu się w razie wypuszczenia czynnika chłodzącego. Skonsultuj się z producentem, jeśli masz jakieś wątpliwości.

Odzyskany czynnik chłodzący powinien być zwrócony do dostawcy w odpowiednim cylindrze do odzyskiwania oraz odpowiednią notatką przekazania odpadów. Nie mieszaj czynników chłodzących w urządzeniach do odzyskiwania, szczególnie nie w cylindrach. Jeżeli sprężarki albo olej sprężarki ma zostać usunięty, upewnij się, że zostały one opróżnione do wymaganego poziomu, tak aby łatwopalny czynnik chłodzący nie pozostawał w smarze. Proces ewakuacji powinien odbyć się przed oddaniem sprężarki do dostawcy. Tylko ogrzewanie elektryczne jednostki sprężarki powinno być stosowane do przyspieszenia tego procesu. Kiedy olej zostanie odsączony z systemu, powinien zostać bezpiecznie wyniesiony.

**UWAGA:** Panel kontrolny zakupionego urządzenia może się nieznacznie różnić w zależności od modelu. Panel kontrolny

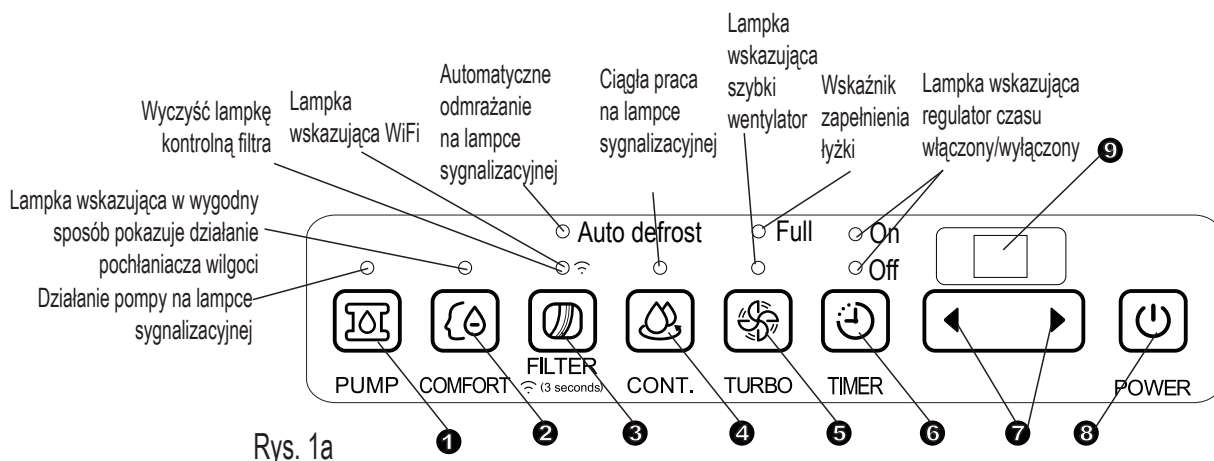

Rys. 1a

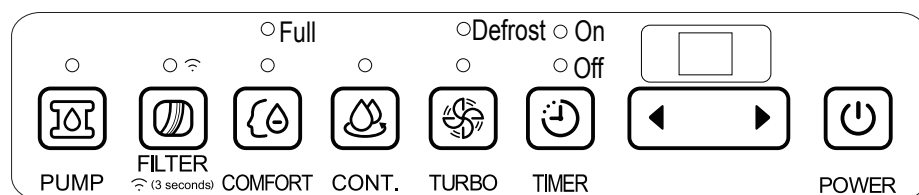

Rys. 1b

## Panel kontrolny

Po naciśnięciu przycisku w celu zmiany trybów pracy urządzenie emituje sygnał dźwiękowy informujący, że zmienia on tryby.

### 1 Nakładka POMPY (w niektórych modelach)

Naciśnij, aby aktywować działanie pompy.

UWAGA: Upewnij się, że wąż spustowy pompy jest zainstalowany w urządzeniu, a ciągły wąż spustowy jest usunięty z urządzenia przed aktywacją pracy pompy. Kiedy wiadro jest pełne, pompa zaczyna pracować. Odnieś się do kolejnych stron, zanim usuniesz zebraną wodę.

Nie należy używać funkcji pompy w temperaturze 0 ° C (poniżej 32 ° F).

### 2 Wygodna podkładka (opcjonalna)

Naciśnij, aby aktywować wygodną funkcję osuszania.

UWAGA: W tej operacji nie można ustawić poziomu wilgotności urządzenia.

### 3 Podkładka FILTRA

Ta funkcja filtra kontrolnego przypomina o czyszczeniu filtra powietrza w celu wydajniejszej pracy. Lampka filtra (Wyczyść filtr I) zapali się po 250 godzinach pracy. Aby zresetować po wyczyszczeniu filtra, naciśnij przycisk podkładkę Filtra, a lampka zgaśnie.

Naciskaj podkładkę filtra przez 3 sekundy, gdy urządzenie

jest włączone lub wyłączone, aby rozpocząć tryb połączenia bezprzewodowego. WYŚWIETLACZ LED pokazuje AP, aby wskazać, że możesz ustawić połączenie bezprzewodowe, a sprężarka jest wyłączona. Jeśli połączenie (router) jest pomyślnie w przeciągu 8 minut, urządzenie wyjdzie z połączenia bezprzewodowego automatycznie i wskaźnik bezprzewodowy zaświeci się, a sprężarka powróci do poprzednich funkcji. Jeśli połączenie nie powiedzie się w ciągu 8 minut, urządzenie wyjdzie z połączenia bezprzewodowego automatycznie.

### 4 Kontynuacja notatki

Naciśnij, aby włączyć ciągłą pracę osuszania.

### 5 Panel turbo

Kontrola prędkości wentylatora. Naciśnij, aby wybrać Wysoką lub Normalną prędkość wentylatora. Ustaw kontrolę wentylatora na Wysoką dla uzyskania najbardziej efektywnego usuwania wilgoci. Kiedy wilgoć została zmniejszona i preferowane jest ciche działanie, ustaw kontrolę wentylatora na Normalną.

### 6 Panel regulatora czasu

Naciśnij, aby rozpocząć opcje start Auto i stop Auto w połączeniu z ◀ i ▶ podkładek.

### 7 ◀▶ : Podkładki góra/dół



### • Ustawienia wilgotności na panelu kontrolnym

Poziom wilgotności może być ustawiony w zakresie 35% RH (wilgotności względnej) do 85% RH (wilgotności względnej) z 5% skokiem.

Dla bardziej suchego powietrza, naciśnij na ◀ konsolę i ustaw niższą wartość procentową (%).

Dla wilgotniejszego powietrza, naciśnij na ▶ konsolę i ustaw wyższą wartość procentową (%).

### • REGULATOR CZASU ustawienia panelu kontrolnego

Użyj wkładek góra/dół, aby ustawić start Automatem i stop automatyczny czas od 0.0 do 24.

#### 8 Konsola mocy

Naciśnij aby włączyć i wyłączyć pochłaniacz wilgoci.

#### 9 wyświetlacz

Pokazuje ustawiony % poziomu wilgotności od 35% do 85% albo auto start/stop (0~24) podczas ustawiania, później pokazuje aktualny ( $\pm 5\%$  dokładność) poziom wilgotności %

w pokoju w zakresie od 30% RH (wilgotność względna) do 90% RH (wilgotność względna).

### Kody błędów i kody zabezpieczające:

**AS-** Błąd czujnika wilgoci - odłącz urządzenie i podłącz je z powrotem. Jeśli błąd się powtarza, zadzwoń w sprawie serwisu.

**ES-** Błąd rurki czujnika temperatury - odłącz urządzenie i podłącz je z powrotem. Jeśli błąd powtarza się, zadzwoń do serwisu.

**P2-** Wiadro jest pełne albo nie znajduje się w odpowiedniej pozycji - Opróżnij wiadro i ustaw je w odpowiedniej pozycji. (dostępne tylko dla urządzenia bez funkcji pompy.)

**P2-** Wiadro jest pełne - Opróżnij wiadro. (Dostępne tylko dla urządzenia z funkcją pompy).

**Eb-** Wiadro jest wyjęte lub nie znajduje się we właściwej pozycji – Zmień wiadro do właściwej pozycji. (Dostępne tylko dla urządzenia z funkcją pompy).

## Inne cechy

### Lampa wiadro pełne

Świeci, gdy wiadro jest gotowe do opróżnienia.

### Automatyczne wyłączenie

Pochłaniacz wilgoci wyłączy się kiedy wiadro jest pełne, usunięte lub nie jest ustawione w prawidłowej pozycji. W przypadku niektórych modeli silnik wentylatora będzie działał przez 30 sekund.

### Rozmrażanie automatyczne

Kiedy szron zacznie się zbierać na cewkach parownika, sprężarka wyłączy się, a wentylator będzie działał do momentu aż zniknie szron.

### Poczekaj kolejne 3 minuty przed wznowieniem działania

Po tym jak jednostka zatrzyma się, działanie nie może być wznowione przez kolejne 3 minuty. Dzieje się tak aby chronić urządzenie. Zacznie działać automatycznie po 3 minutach.

### Sprawdź funkcję filtra

System zaczyna obliczać czas po uruchomieniu silnika wentylatora. Funkcję sprawdzania filtra można włączyć tylko wtedy, gdy skumulowany czas pracy osiągnie 250 godzin lub więcej. Lampka Reset (lampka wskazująca czyszczenia

filtra) miga jednorazowo na sekundę, po wyczyszczeniu filtra powietrza, naciśnij przycisk Filtra, a lampka Resetowania (lampka wskazująca czyszczenie filtra) zgaśnie.

### Automatyczny reset

Jeśli nastąpi niespodziewane przerwanie pracy urządzenia ze względu na odcięcie energii, zresetuje się automatycznie do poprzednio ustawionych funkcji, kiedy zostanie wznowiona energia.

### Ustawianie regulatora czasu

- Kiedy urządzenie jest włączone, najpierw naciśnij przycisk Regulator czasu, lampka wskazująca wyłączony regulator czasu zaświeci się. Oznacza to, że program Auto stop został rozpoczęty. Naciśnij jeszcze raz Regulator czasu włączony a lampka wskazująca zaświeci się. Oznacza to, że program Auto start został rozpoczęty.
- Kiedy urządzenie jest wyłączone, najpierw naciśnij przycisk Regulator czasu, Lampka wskazująca REGULATOR CZASU WŁĄCZONY zaświeci się. Oznacza to, że program Auto start został rozpoczęty. Naciśnij jeszcze raz Regulator czasu włączony a lampka wskazująca zaświeci się. Oznacza to, że program Auto stop został rozpoczęty.
- Naciśnij lub przytrzymaj przycisk GÓRA lub DÓŁ, aby zmienić czas Auto o 0,5 godziny, do 10 godzin, a następnie o

1 godzinę do 24 godzin. Kontrola odlicza czas pozostały do rozpoczęcia.

- Wybrany czas zostanie zarejestrowany w ciągu 5 sekund, a system automatycznie powróci do poprzedniego ustawienia wilgotności.
- Kiedy czas Auto start i Auto stop jest ustawiony, w obrębie tej samej sekwencji programu, lampka wskazująca REGULATOR CZASU WŁĄCZONY/WYŁĄCZONY zaświeci się, identyfikując, że czas dla WŁĄCZONY I WYŁĄCZONY jest zaprogramowany.
- Przełącz urządzenie z WŁĄCZONY i WYŁĄCZONY w dowolnym momencie lub dostosuj ustawienia regulatora czasu do 0.0, anuluje to funkcję Auto Start/Stop.
- Kiedy okno wyświetlacza LED wyświetli kod P2, funkcja Auto Start/Stop zostanie anulowana.

## Identyfikacja części

### przód

- ❶ Panel sterowania
- ❷ panel
- ❸ Wiadro wody
- ❹ Okno poziomu wody
- ❺ Uchwyt (obie strony)

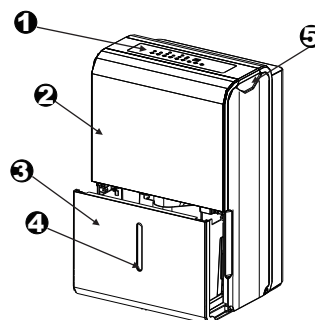

Rys. 2

### Tył

- ❶ Wylot Ciągłego węża spustowego
- ❷ Odlew
- ❸ Przewód zasilający i wtyczka
- ❹ Klamra z kablem zasilającym (umieszczona w pojemniku na wodę, używana tylko podczas przechowywania urządzenia. Zainstalowana jak pokazano na rys. 3a))
- ❺ Wylot węża spustowego pompy (niektóre modele bez)
- ❻ Kratka wylotu powietrza
- ❼ Filtr powietrza

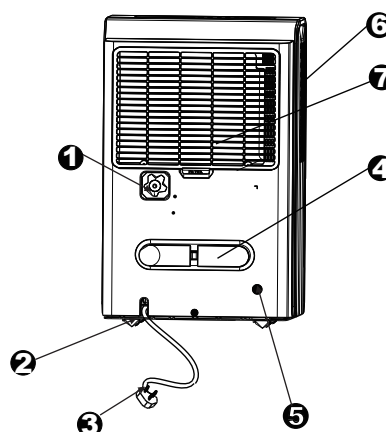

Rys. 3

**UWAGA:** Zdjęcia pojawiające się w instrukcji mają cel objaśniający. Rzeczywisty kształt urządzenia przez Ciebie kupionego może się minimalnie różnić, ale operacje i funkcje są takie same.

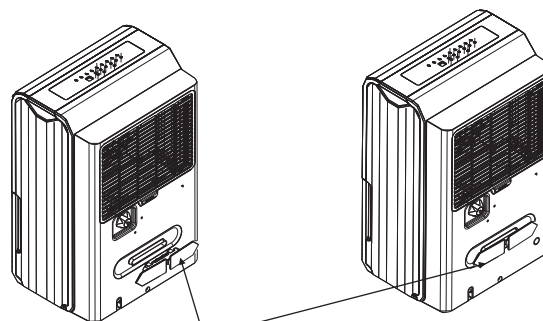

Włóż klamrę kabla zasilającego do urządzenia.

Rys. 3a

### Dodatki: (umieszczone w wiadrze z wodą urządzenia)

wąż spustowy pompy (1 szt.) (tylko w przypadku urządzenia z funkcją pompy)

klamra z kablem zasilającym(1 szt.)

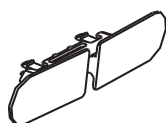

końcówka gwintowana żeńska (1 szt.) (w niektórych modelach)



## **Ustawienie urządzenia**

Pochłaniacz wilgoci działający w piwnicy będzie miał mały lub żaden efekt osuszający w przyległym zamkniętym pomieszczeniu do przechowywania, takim jak szafa, chyba że występuje tam odpowiednia cyrkulacja powietrza w i z tego pomieszczenia.

- Nie używaj na zewnątrz
- Pochłaniacz wilgoci jest przeznaczony do użytku wewnątrz mieszkania. Ten pochłaniacz wilgoci nie powinien być używany do zastosowań komercyjnych lub przemysłowych.
- Ustaw pochłaniacz wilgoci na gładkiej, równej powierzchni, wystarczająco mocno by utrzymać urządzenie z wiadrzem napełnionym wodą.
- Pozwól na przynajmniej 20 cm przestrzeni ze wszystkich stron urządzenia w celu dobrej cyrkulacji powietrza.
- Ustaw to urządzenie w miejscu, gdzie temp nie spadnie poniżej 5°C (41°F). Cewki mogą pokryć się szronem przy temperaturze poniżej 5°C(41°F), przez co może zmniejszyć się wydajność.
- Trzymaj urządzenie z dala od suszarki do ubrań, grzejnika lub kaloryfera.
- Używaj tego urządzenia by uniknąć zawilgocenia w pobliżu książek i kosztowności.
- Używaj pochłaniacz wilgoci w piwnicy by uniknąć zawilgocenia.
- Pochłaniacz wilgoci musi być używany w zamkniętym pomieszczeniu, aby działał najbardziej efektywnie.
- Zamknij wszystkie drzwi, okna i inne otwory prowadzące na zewnątrz.

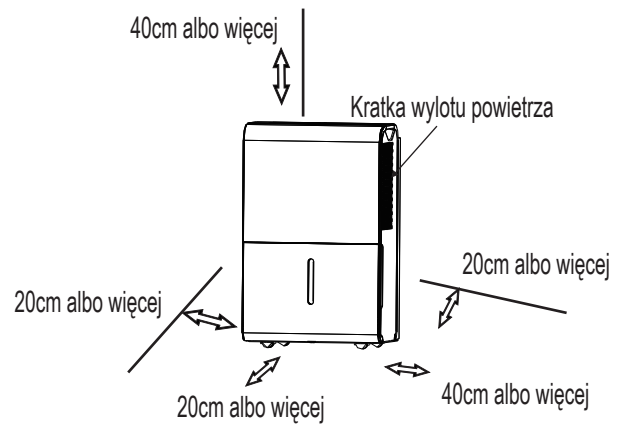

Rys. 4a

### **Kółka (w czterech punktach na spodzie jednostki)**

- Nie próbuj zmusić kółek by przesunęły się na dywan, ani nie przesuwaj urządzenia z wodą. (Urządzenie może przewrócić się i wylać wodę.)

UWAGA: Kółka są opcjonalne, niektóre modele są bez nich.

## **Podczas używania urządzenia**

- Przy pierwszym użyciu, nie wyłączaj urządzenia przez 24 godziny.
- Urządzenie jest skonstruowane do działania w otoczeniu pomiędzy 5°C/41°F i 32°C/90°F, i pomiędzy 30%(RH) a 80%(RH).
- Jeśli urządzenie zostało wyłączone i musi zostać szybko włączone, zaczekaj 3 minuty, aby wznowić prawidłowe działanie.
- Nie podłączaj pochłaniacza wilgoci do wielu gniazdek, które są używane przez inne urządzenia elektryczne.
- Wybierz odpowiednie miejsce, z łatwym dostępem do gniazdek elektrycznych.
- Podłącz urządzenie do gniazdka elektrycznego z połączeniem uziemionym.
- Upewnij się, że wiadro jest odpowiednio włożone, w innym wypadku urządzenie nie będzie odpowiednio działało.

**UWAGA:** Kiedy woda w wiadrze osiągnie określony poziom, należy ostrożnie być ostrożnym przy przesuwaniu urządzenia, aby uniknąć upadku.

## Usuwanie zebranej wody

Istnieją trzy sposoby na usunięcie zebranej wody.

### 1. Użyj wiadra

- Kiedy wiadro jest pełne, zaświeci się lampka powiadamiająca o tym, wyświetlacz cyfrowy pokaże P2.
- Powoli wyciągnij wiadro. Bezpiecznie chwyć za lewy i prawy uchwyt i powoli prosto wyciągnij, tak aby nie wylała się woda. Nie stawiaj wiadra na podłodze, ponieważ spód wiadra jest nierówny. W przeciwnym wypadku wiadro przewróci się i wyleje się woda.
- Wylej wodę i włóż wiadro. Wiadro musi być na miejscu i bezpiecznie odstawione, aby pochłaniacz wilgoci zaczął działać.
- Urządzenie powróci do podstawowych ustawień, kiedy wiadro jest włożone w odpowiedniej pozycji.

### UWAGA:

- Kiedy usuniesz wiadro nie dotykaj żadnych części wewnątrz urządzenia. Zrobienie tego może uszkodzić urządzenie.
- Pamiętaj, aby delikatnie wsunąć wiadro do urządzenia. Uderzenie wiadrem w cokolwiek lub niepowodzenie we włożeniu go bezpiecznie może sprawić, że urządzenie nie będzie działać.
- Jeśli wąż pompy obniży się po wyjęciu wiadra (patrz Rys. 7), należy prawidłowo założyć wąż pompy w urządzeniu przed wymianą wiadra w urządzeniu (patrz Rys.8).
- Po wyjęciu wiadra, jeśli w urządzeniu znajduje się trochę wody, należy ją wysuszyć.
- Gdy urządzenie jest włączone, jeśli pojemnik zostanie wyjęty, sprężarka i wentylator wyłączą się, a następnie urządzenie wyemituje 8 sygnałów dźwiękowych, a na wyświetlaczu cyfrowym pojawi się Eb.
- Gdy urządzenie jest wyłączone, jeśli wiadro zostanie wyjęte, urządzenie wyemituje 8 sygnałów dźwiękowych, a na wyświetlaczu cyfrowym pojawi się Eb.

1. Wyciągnij trochę wiadro.

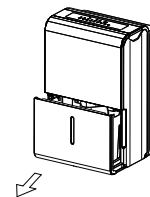

Rys. 5

2. Trzymaj obie strony wiadra jednakowo mocno i wyciągnij je z urządzenia.

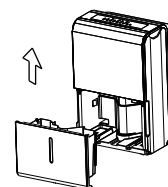

Rys. 6

3. Wylej wodę.

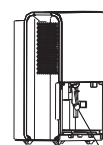

Wąż pompy obniża się

Rys. 7

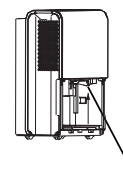

Ponownie zainstaluj wąż pompy

Rys. 8

## Usuwanie zebranej wody

### 2. Ciągłe opróżnianie

- Woda może być automatycznie odprowadzona do odpływu podłogowego poprzez przymocowanie urządzenia za pomocą węża do wody ( $Id \geq \varnothing 5 / 16''$ , brak w zestawie) z gwintem zewnętrznym żeńskim (ID: M = 1'', brak w zestawie)

**UWAGA:** W niektórych modelach końcówka z gwintem zewnętrznym żeńskim jest dołączona

- Zdejmij plastikową osłonę z odpływu zwrotnego urządzenia i odłóż na bok, następnie włóż wąż spustowy przez wylot spustowy urządzenia i poprowadź wąż spustowy do odpływu podłogowego lub odpowiedniego urządzenia odprowadzającego. (Patrz. Rys.9 i Rys. 10)
- Kiedy zdejmiesz plastikową osłonę, jeśli w tylnym wylocie spustowym urządzenia znajduje się trochę wody, należy ją wysuszyć. Upewnij się, że wąż jest zabezpieczony, tak że nie ma wycieków, a koniec węża jest wypoziomowany lub w dół, aby umożliwić płynny przepływ wody.
- Poprowadź wąż do odpływu, upewniając się, że nie ma żadnych załamań, które zatrzymają przepływ zacieracza. Upewnij się, że wąż wody jest niżej niż wylot węża spustowego urządzenia.
- Wybierz ustawienie pożądanej wilgotności i szybkość wentylatora na urządzeniu aby rozpocząć ciągłe opróżnianie.

**UWAGA:** Gdy funkcja ciągłego odprowadzania nie jest używana, należy usunąć wąż spustowy z wylotu i wysuszyć wodę z ciągłego węża wylotu spustowego.



Rys. 9

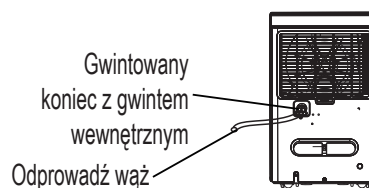

Rys. 10

### 3. Odprowadzanie pompą (w niektórych modelach)

- Woda może być automatycznie odprowadzona do odpływu podłogowego lub odpowiedniego urządzenia odprowadzającego poprzez podłączenie odpływu pompy za pomocą węża odpływowego pompy ( $\varphi_{\text{od}} = 1/4''$ , dostarczony).
- Wyciągnij ciągły wąż spustowy z urządzenia i załóż plastikową osłonę do ciągłego wylotu węża spustowego urządzenia zgodnie z ruchem wskazówek zegara. (Patrz Rys. 11) Patrz: rys. 11.
- Włóż wąż spustowy pompy do wylotu węża spustowego pompy na głębokość co najmniej 15 mm (patrz Rys. 11), a następnie poprowadź wąż doprowadzający wodę do odpływu podłogowego lub odpowiedniego urządzenia odprowadzającego.
- Naciśnij podkładkę pompy urządzenia, aby włączyć pracę pompy. Po napełnieniu wiadra pompa zacznie pracować.

**UWAGA:** Pompa może powodować duży hałas, kiedy zaczyna pracować przez 3~ 5 minut. To normalne zjawisko.

### **Usuwanie zebranej wody**

- Upewnij się, że wąż jest zabezpieczony, więc nie ma wycieków.
- Poprowadź wąż do odpływu, upewniając się, że nie ma żadnych załamań, które zatrzymają przepływ zacieracza.
- Umieść koniec węża w odpływie i upewnij się, że koniec węża jest wyrównany lub w dół, aby pozwolić na płynny przepływ wody. Nigdy nie zostawiaj go w górze.
- Wybierz ustawienie pożądanej wilgotności i szybkość wentylatora na urządzeniu aby rozpocząć opróżnianie pompy.

**UWAGA:** Podczas pracy pompy lampa miga z częstotliwością 1 Hz, gdy pompa jest niesprawna. Wyłącz urządzenie i wyjmij przewód zasilający. Sprawdź następujące rzeczy:

- Czyszczenie filtra pompy.  
-Wyjmij wiadro z urządzenia, zdejmij pompę i wyczyść filtr pompy (patrz rys. 12).

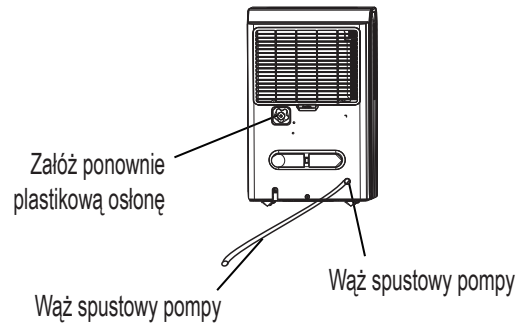

Rys. 11

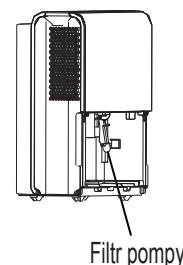

Rys. 12



- Sprawdź, czy wąż spustowy pompy nie łączy się ani nie blokuje.
- Opróżnij wodę z wiadra.
- Ponownie załóż wąż pompy, jeśli spadnie i prawidłowo zamontuj wiadro. Włącz urządzenie. Jeśli błąd się powtarza, wezwij serwis.

UWAGA: Nie należy używać funkcji pompy w temperaturze 0 ° C lub niższej (32 ° F), w przeciwnym razie woda zamieni się w lód, który spowoduje zablokowanie węża i awarię urządzenia. Pamiętaj, aby opróżniać wiadro raz w tygodniu, gdy używasz funkcji pompy odprowadzającej. Gdy funkcja pompy odprowadzającej nie jest używana, należy usunąć wąż spustowy pompy z wylotu.

- Wciśnij wylot węża spustowego pompy i wyjmij z niego wąż spustowy pompy (patrz Rys.13). Upewnij się, że woda z węża pompy nie kapie na podłogę.

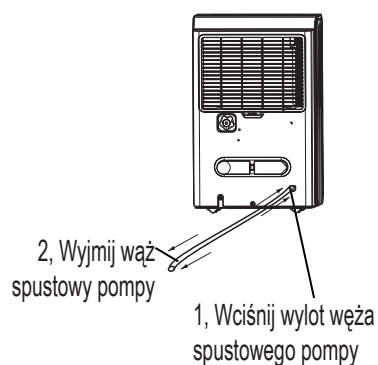

Rys. 13

## **Pielęgnacja i czyszczenie pochłaniacza wilgoci**

**Wyłącz pochłaniacz wilgoci i usuń wtyczkę z gniazdka przed czyszczeniem.**

### **1. Oczyszczyć kratkę i obudowę**

- Użyj wody i łagodnego środka czyszczącego. Nie używaj wybielacza lub materiałów ściernych.
- Nie wlewaj wody bezpośrednio do głównego urządzenia. Zrobienie tego może spowodować porażenie prądem elektrycznym, spowodować uszkodzenie izolacji lub spowodować rdzę urządzenia.
- Kratki wlotu i wylotu powietrza łatwo się brudzą, dlatego należy je czyścić za pomocą dołączonej końcówki do odkurzacza lub szczotki.

### **2. Wyczyścić wiadro**

Co kilka tygodni, wyczyść wiadro by zapobiec pleśni, grzybom i bakteriom. Napełnij wiadro do połowy czystą wodą i dodaj odrobinę łagodnego środka czyszczącego. Przepłucz środek wiadra, wylej i przepłucz.

**UWAGA:** Nie używaj zmywarki do wyczyszczenia wiadra. Po wyczyszczeniu, wiadro musi zostać włożone i zabezpieczone, aby pochłaniacz wilgoci mógł zacząć działać.

### 3. Wyczyść filtr powietrza

- Wyjmij filtr co dwa tygodnie podczas normalnych warunków pracy.
- Aby wyjąć filtr, wyciągnij filtr na zewnątrz (Patrz Ryc.14).
- Przemyj filtr czystą wodą, a następnie wysusz.
- Ponownie zainstaluj filtr, wymień wiadro.

#### UWAGA:

NIE UŻYWAJ pochłaniacza wilgoci bez filtra ponieważ brud i kłaczkę zatkają go i zmniejszą wydajność.

UWAGA: Szafka i przód mogą być odkurzone ścierką bez oleju lub umyte ścierką zanurzoną w miksturze zrobionej z ciepłej wody i łagodnym środkiem do mycia naczyń. Umyj i wytrzyj, aż będzie suche. Nigdy nie używaj mocnych detergentów, wosku, lakieru na przodzie szafki. Upewnij się, że usunięty jest nadmiar wody ze ścierki zanim wytrzesz kontrolki. Nadmiar wody w lub dookoła kontrolki może spowodować uszkodzenie urządzenia.

### 4. Kiedy nie używasz urządzenia przez długi czas

- Po wyłączeniu urządzenia, poczekaj dzień zanim opróżnisz wiadro.
- Wyczyść główne urządzenie, wiadro i filtr powietrza.
- Zawij przewód za pomocą klamry kabla zasilającego.
- Pokryj urządzenie plastikowym workiem.
- Przechowuj urządzenie pionowo w suchym, dobrze wentylowanym pomieszczeniu.

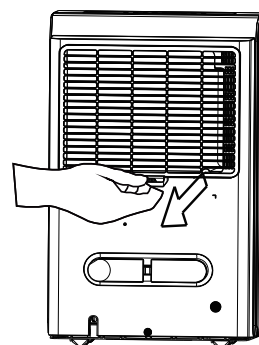

Rys. 14

Przed kontaktem z biurem obsługi, przejrzyj sam wykres przedstawiony poniżej.

Problem	Co sprawdzić
Urządzenie nie działa	<ul style="list-style-type: none"> <li>• Upewnij się, że wtyczka pochłaniacza wilgoci jest całkowicie wciśnięta do gniazdka.</li> <li>• Sprawdź bezpiecznik/ skrzynkę wyłącznika.</li> <li>• Pochłaniacz wilgoci osiągnął ustawiony poziom lub wiadro jest pełne.</li> <li>• Wiadro na wodę nie znajduje się we właściwej pozycji.</li> </ul>
Pochłaniacz wilgoci nie osusza powietrza tak jak powinien	<ul style="list-style-type: none"> <li>• Nie daleś mu wystarczająco dużo czasu.</li> <li>• Upewnij się, że żadne zasłony, rolety, meble nie blokują przodu lub tyłu pochłaniacza wilgoci.</li> <li>• Kontrola wilgotności może nie być ustawiona wystarczająco nisko.</li> <li>• Sprawdź czy wszystkie okna, drzwi i inne otwory są zamknięte.</li> <li>• Temperatura w pomieszczeniu jest zbyt niska, poniżej 5 °C (41 °F).</li> <li>• W pokoju znajduje się grzejnik nafty lub coś wydzielającego parę wodną.</li> </ul>
Urządzenie wydaje dźwięki podczas działania	<ul style="list-style-type: none"> <li>• Filtr powietrza jest zatkany.</li> <li>• Urządzenie jest przechylone zamiast stać pionowo.</li> <li>• Podłoga jest nierówna.</li> </ul>
Szron pojawia się na cewkach	<ul style="list-style-type: none"> <li>• To normalne. Pochłaniacz wilgoci ma funkcję automatycznego rozmrażania.</li> </ul>
Woda na podłodze	<ul style="list-style-type: none"> <li>• Złącze węża lub połączenie węża może być poluzowane.</li> <li>• Chcesz używać wiadra do zbierania wody ale korek odprowadzający nie jest zatkany.</li> </ul>
ES, AS, P2 i Eb pojawia się na wyświetlaczu	<ul style="list-style-type: none"> <li>• Są to kody błędów i kody ochronne. Zobacz sekcję <b>PANELE OCHRONNE NA PO CHŁANIACZU WILGOCI</b>.</li> </ul>
Lampa działanie pompy miga z częstotliwością 1Hz	<ul style="list-style-type: none"> <li>• Wyczyść filtr pompy.</li> <li>• Sprawdź, czy wąż pompy nie łączy się ani nie blokuje.</li> <li>• Opróżnij wodę z wiadra.</li> </ul>

Ved brug af denne affugter i de europæiske lande skal følgende oplysninger følges:

**BORTSKAFFELSE:** Dette produkt må ikke bortskaffes som usorteret kommunalt affald. Separat indsamling af sådant affald til særlig behandling er nødvendig.

Det er forbudt at bortskaffe denne enhed i husholdningsaffald.

Der er flere måder du kan bortskaffe enheden på:

- A) Kommunen har etableret indsamlingssystemer, hvor elektronisk affald kan bortskaffes gratis for brugeren.
- B) Når du køber et nyt produkt, vil forhandleren tage det gamle produkt tilbage gratis.
- C) Producenten vil gratis tage den gamle enhed tilbage.
- D) Da gamle produkter indeholder værdifulde materialer, kan de sælges til skrotforhandlere.

Bortskaffelse af affald i skove og landskaber truer dit helbred, når farlige stoffer lækker ud i grundvandet og finder deres vej ind i fødekæden.

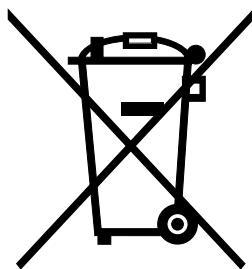

# INDHOLD

---

## **SIKKERHEDSFORANSTALTNINGER**

Advarsel.....	2
Forsigtig.....	2
Elektrisk information .....	4
ADVARSEL (kun ved brug af R290 / R32 kølemiddel) .....	6

## **KONTROLKNAPPER PÅ AFFUGTEREN**

Kontrolknapper .....	11
Andre funktioner .....	12

## **IDENTIFIKATION AF DELE**

Identifikation af dele.....	14
Placering af enheden.....	15

## **BETJENING AF ENHEDEN**

Når du bruger enheden .....	16
Sådan fjerner du det opsamlede vand.....	17

## **PLEJE OG VEDLIGEHOLDELSE**

Pleje og rengøring af affugteren .....	20
--	----

## **FEJLSØGNINGSTIPS**

Fejlsøgningstips.....	22
-----------------------	----



### **Læs denne vejledning**

I den vil du finde mange nyttige råd om, hvordan du bruger og vedligeholder dit airconditionanlæg korrekt. Ved blot at udføre lidt forebyggende behandling fra din side, kan du spare dig selv en masse tid og penge i løbet af dit airconditionanlægs levetid. Du kan finde mange svar på almindelige problemer i tabellen over fejlsøgningstips. Hvis du først gennemgår vores fejlsøgningstips, behøver du muligvis ikke at ringe efter en autoriseret servicetekniker.



## SIKKERHEDSFORANSTALTNINGER

For at undgå skade på brugeren eller andre personer og skade på ejendom skal du følge følgende anvisninger. Forkert betjening på grund af ignorering af instruktioner kan forårsage skade eller beskadigelse.

- Alvorligheden er klassificeret med følgende angivelser.

 <b>ADVARSEL</b>	Dette symbol angiver at der er mulighed for personskade eller død
 <b>FORSIGTIG</b>	Dette symbol angiver at der er mulighed personskade eller skade på ejendom.

- Betydninger af symboler, der anvendes i denne vejledning, er vist nedenfor.

	Gør aldrig dette.
	Gør altid dette.

### ADVARSEL

<p> <b>Overskrid ikke stikkontaktens eller tilslutningsenhedens klassifikation.</b></p> <ul style="list-style-type: none"> <li>Da det ellers kan forårsage elektrisk stød eller brand på grund af overskydende varmedannelse.</li> </ul>	<p> <b>Du må ikke starte eller stoppe enheden ved at indsætte eller trække stikket ud af stikkontakten.</b></p> <ul style="list-style-type: none"> <li>Det kan forårsage elektrisk stød eller brand på grund af varmedannelsen.</li> </ul>	<p> <b>Du må ikke bruge en beskadiget eller ukorrekt strømledning.</b></p> <ul style="list-style-type: none"> <li>Det kan forårsage elektrisk stød eller brand.</li> </ul>
<p> <b>Du må ikke ændre længden på strømledningen eller dele af stikkontakten med andre enheder</b></p> <ul style="list-style-type: none"> <li>Det kan forårsage elektrisk stød eller brand på grund af varmedannelsen.</li> </ul>	<p> <b>Du må ikke indsætte eller trække stikket ud af stikkontakten med våde hænder.</b></p> <ul style="list-style-type: none"> <li>Det kan forårsage elektrisk stød.</li> </ul>	<p> <b>Anbring ikke enheden i nærheden af en varmekilde.</b></p> <ul style="list-style-type: none"> <li>Plastdele kan smelte og forårsage brand.</li> </ul>
<p> <b>Du skal slukke for strømmen, hvis der kommer underlige lyde, lugte eller røg kommer fra den.</b></p> <ul style="list-style-type: none"> <li>Det kan forårsage brand og elektrisk stød.</li> </ul>	<p> <b>Du må ikke selv forsøge at adskille eller reparere enheden.</b></p> <ul style="list-style-type: none"> <li>Det kan forårsage maskinstop eller elektrisk stød.</li> </ul>	<p> <b>Inden montering, rengøring og vedligeholdelse skal du slukke for strømmen og tage stikket ud af stikkontakten.</b></p> <ul style="list-style-type: none"> <li>Det kan forårsage elektrisk stød eller personskade.</li> </ul>
<p> <b>Du må ikke bruge enheden i nærheden af brændbare gasser eller brændbare stoffer, såsom benzin, benzen, fortynder, osv.</b></p> <ul style="list-style-type: none"> <li>Det kan forårsage eksplosion eller brand.</li> </ul>	<p> <b>Undlad at drikke eller bruge det vand der er drænet fra enheden.</b></p> <ul style="list-style-type: none"> <li>Det indeholder forurenende stoffer og kan gøre dig syg.</li> </ul>	<p> <b>Du må ikke tage vandspanden ud under drift.</b></p> <ul style="list-style-type: none"> <li>Dette kan medføre, at enheden fyldes med vand og forårsager elektrisk stød.</li> </ul>

**⚠ FORSIGTIG**

**⊘ Brug ikke enheden i små rum.**

- Manglende ventilation kan forårsage overophedning og brand

**⊘ Du må ikke anbringe enheden på steder, hvor vand kan stænke på den.**

- Der kan komme vand ind i enheden og ødelægge isoleringen. Det kan forårsage elektrisk stød eller brand.

**① Anbring enheden på en jævn og solidt gulv.**

- Hvis enheden vælter, kan det forårsage, at der spildes vand og beskadiger ejendele eller forårsager elektrisk stød eller brand.

**⚠ FORSIGTIG**

**⊘ Tildæk ikke indløbs- eller udledningsåbningerne med klæder eller håndklæder.**

- Mangel på luftstrøm kan føre til overophedning og brand.

**① Du skal udvises omhu, når du bruger enheden i et lokale med følgende personer:**

- Spædbørn, børn, ældre mennesker og mennesker, der ikke er følsomme over for fugtighed.

**⊘ Må ikke anvendes i områder, hvor kemikalier håndteres.**

- Dette vil medføre forringelse af enheden pga. af kemikalier og opløsningsmidler opløst i luften.

**⊘ Stik aldrig fingeren eller andre fremmedlegemer ind i gitre eller åbninger. Vær særlig omhyggelig med at advare børn om disse farer.**

- Det kan forårsage elektrisk stød eller svigt af enheden.

**⊘ Anbring ikke tunge genstande på strømledningen og sørg for, at ledningen ikke kommer under pres.**

- Der er fare for brand eller elektrisk stød.

**⊘ Undlad at klatre op på eller sidde på enheden.**

- Du kan komme til skade, hvis du falder eller hvis enheden vælter.

**① Indsæt altid filtre korrekt. Rens filteret hver anden uge.**

- Drift uden filtre kan forårsage fejlfunktioner

**① Hvis vand kommer ind i enheden, skal du slukke for enheden og afbryde strømmen, og kontakte en autoriseret servicetekniker.**

- Det kan forårsage svigt af enheden eller ulykke.

**⊘ Anbring ikke blomstervaser eller andre vandbeholdere oven på enheden.**

- Hvis der spildes vand inde i enheden, kan det forårsage isolationssvigt og elektrisk stød eller brand

**⚠ FORSIGTIG**

- Denne enhed må bruges af børn fra 8 år og op og personer med nedsat fysisk, sensorisk eller mental kapacitet eller manglende erfaring og viden, hvis de har fået vejledning eller instruktion om brug af apparatet på en sikker måde og forstå de farer, der er involveret. Børn må ikke lege med apparatet. Rengøring og vedligeholdelse må ikke udføres af børn uden opsyn. (gælder for de europæiske lande).
- Denne enhed må ikke bruges af personer (herunder børn) med nedsat fysisk, sensorisk eller mental kapacitet eller manglende



erfaring og viden, medmindre de er under opsyn eller har fået vejledning i brug af apparatet af en person, der er ansvarlig for deres sikkerhed. Børn skal være under opsyn, for at sikre, at de ikke leger med enheden, (gælder for andre lande undtagen de europæiske lande).

- Hvis strømledningen er beskadiget, skal den udskiftes af producenten, dennes serviceagent eller tilsvarende kvalificerede personer for at undgå fare.
- Enheden skal monteres i overensstemmelse med de nationale ledningsforskrifter
- Enheder med elvarmer skal have mindst 1 meter frirum til brændbare materialer.
- Kontakt en autoriseret servicetekniker for reparation eller vedligeholdelse af denne enhed.
- Brug ikke en stikkontakt, der er løs eller beskadiget.
- Brug ikke dit airconditionanlæg i et vådrum, såsom et badeværelse eller vaskerum.
- Brug ikke dette produkt til andre funktioner end dem, der er beskrevet i denne vejledning
- Kontakt en autoriserede installatør for montering af denne enhed.
- Hvis airconditionanlægget vælter under brug, skal du slukke for enheden og straks tage strømledningen ud af stikkontakten. Efterse enheden visuelt for at sikre, at der ikke er nogen skade. Hvis du har mistanke om at enheden er beskadiget, skal du kontakte en tekniker eller kundeservice for at få hjælp.
- I tordenvejr skal du slukke for strømmen for at undgå at maskinen ødelægges på grund af lynnedslag.
- For at mindske risikoen for brand eller elektrisk stød må du ikke bruge blæser med elektronisk hastighedsregulering.
- Læg ikke strømledningen under gulvtæpper. Tildæk ikke strømledningen med løse tæpper, løbere eller lignende afdækninger. Læg ikke strømledningen under møbler eller apparater. Læg ikke strømledningen hvor mange mennesker går og hvor der ikke vil blive trampet på den
- Åbn ikke enheden under drift.
- Når luffilteret skal fjernes, må du ikke røre nogen metaldele på enheden.
- Tag fat i stikket når du trækker ledningen ud af stikkontakten

### Elektriske oplysninger

- Producentens typeskilt er placeret på enhedens bagpanel og indeholder elektriske og andre tekniske data, der er specifikke for denne enhed.
- Sørg for, at enheden er korrekt jordet. For at minimere stød og brandfare er det vigtigt at have korrekt jordforbindelse. Strømledningen er forsynet med en trepolet jordstik så enheden beskyttes mod stødfare.
- Din enhed skal bruges i en korrekt jordet vægstikkontakt. Hvis den stikkontakt, du ønsker at bruge, ikke er tilstrækkeligt jordet eller beskyttet af en forsinkelsessikring eller afbryder (den nødvendige sikring eller afbryder bestemmes af udstyrets maksimale strøm) Maksimal strøm er angivet på typeskiltet på enheden), en autoriseret elektriker skal installere den rigtige stikkontakt.
- Sørg for, at stikkontakten er tilgængelig efter montering af enheden.
- **Brug ikke forlængerledninger eller adapterstik sammen med denne enhed** Men hvis det er nødvendigt at bruge en forlængerledning, må du kun bruge en godkendt "Affugter" -forlængerledning (kan købes hos de fleste lokale hardwareforretninger).

- For at undgå personskade skal du altid afbryde strømmen til enheden, inden du monterer og/eller vedligeholder.
- Alt ledningsføring skal udføres i nøje overensstemmelse med ledningsdiagrammet placeret på den midterste plade på enheden (bag vandspanden).

### Vær opmærksom på sikringspecifikationerne

Enhedens kredsløbskort (PCB) er designet med en sikring for at give overstrømsbeskyttelse. Specifikationerne for sikringen er trykt på printpladen, såsom: T 3,15A/250V (eller 350V) osv.

BEMÆRK: Alle billeder i denne vejledning er kun til forklaring. Udseendet af den enhed du har købt, kan være lidt anderledes, men betjeningen og funktionerne er de samme.

Bemærkning om fluorholdige gasser

- Fluorerede drivhusgasser er indeholdt i hermetisk forseglet udstyr. Der henvises til den relevante etiket på selve enheden, for specifikke oplysninger om typen, mængden og CO<sub>2</sub>-ækvivalenten i tons af den fluorholdige drivhusgas (på nogle modeller)
- Montering, service, vedligeholdelse og reparation af denne enhed skal udføres af en autoriseret tekniker.
- Afmontering og genbrug af produkter skal udføres af en autoriseret tekniker.



### ADVARSLER (kun til anvendelse R290 / R32 kølemiddel)

- Brug ikke andre midler end anbefalet af fabrikanten til at fremskynde afrimningen eller rengøre enheden.
- Enheden skal opbevares i et rum uden kontinuerlig drift af antændelseskilder (for eksempel: åben ild, et gasapparat eller en elektrisk elvarmer).
- Må ikke punkteres eller brændes.
- Vær opmærksom på, at kølemidlet ikke må lugte.
- Apparatet skal monteres, betjenes og opbevares i et rum med et gulvareal der er større end 4 m<sup>2</sup>.
- Overholdelse af nationale gasfordringer skal følges.
- Hold ventilationsåbninger fri for blokeringer.

Enheden skal opbevares for at forhindre at mekanisk skade opstår.

- En advarsel om, at enheden skal opbevares i et godt ventileret område, hvor rummets størrelse svarer til rumområdet som angivet for driften.
- Enhver person, der arbejder på eller reparerer et kølekredsløb, skal have et gyldigt certifikat fra et industriel akkrediteret vurderingsorgan, som har ekspertisen til at håndtere kølemidler på en sikker måde i overensstemmelse med en industriel anerkendt vurderingsspecifikation.
- Vedligeholdelsesarbejde må kun udføres på fabrikantens anvisninger. Vedligeholdelse og reparation, der kræver assistance fra andet fagligt personale, skal udføres under tilsyn af den person, der er kompetent i brugen af brændbare kølemidler.





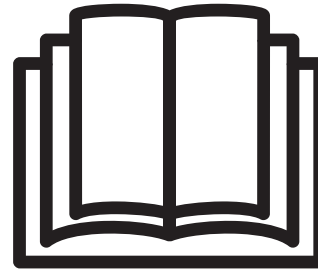

Forsigtig: Risiko for brand / brændbare materialer  
(Kræves kun for R32 / R290 enheder)



VIGTIG BEMÆRKNING: Læs denne brugsanvisning omhyggeligt, før du monterer eller betjener din nye affugter. Sørg for, at gemme denne vejledning til fremtidig brug.

Forklaring af symboler, der vises på enheden (kun for enheden R32 / R290 kølemiddel):

	ADVARSEL	Dette symbol viser, at denne enhed anvender et brændbart kølemiddel. Hvis der er lækket kølemidlet og enheden udsættes for en ekstern tændkilde, er der risiko for brand.
	FORSIGTIG	Dette symbol viser, at betjeningsvejledningen skal læses omhyggeligt.
	FORSIGTIG	Dette symbol angiver, at en serviceperson skal håndtere denne enhed med henvisning til monteringsvejledningen.
	FORSIGTIG	Dette symbol viser, at der er tilgængelige oplysninger, såsom betjeningsvejledning eller installationsvejledning.

**⚠ ADVARSEL (kun ved brug af R290 / R32 kølemiddel)**

**1. Transport af udstyr der indeholder brandfarlige kølemidler**

Se transportbestemmelser

**2. Mærkning af udstyr ved hjælp af skilte**

Se lokale bestemmelser

**3. Bortskaffelse af udstyr, der indeholder brændbare kølemidler**

Se nationale bestemmelser.

**4. Opbevaring af udstyr/enhed**

Opbevaring af udstyr skal være i overensstemmelse med producentens anvisninger.

**5. Opbevaring af pakket (ikke solgt) udstyr**

Beskyttelsen af opbevaringsemballage skal udformes således, at mekanisk beskadigelse af udstyret i emballagen ikke medfører tab af kølemiddel.

Det maksimale antal enheder, der kan opbevares sammen, vil blive bestemt af lokale bestemmelser.

**6. Oplysninger om servicering**

1) Tjek området

Forud for påbegyndelse af arbejdet på systemer, der indeholder brændbare kølemidler, er det nødvendigt at foretage sikkerhedskontrol for at sikre, at risikoen for antændelse minimeres. For reparationer på kølesystemet skal følgende forholdsregler overholdes før arbejdet på systemet påbegyndes.

### 2) Arbejdsprocedure

Arbejdet skal udføres under en kontrolleret procedure for at minimere risikoen for at brandfarlige gasser eller dampe er til stede under arbejdet.

### 3) Generelt arbejdsområde

Vedligeholdelsespersonale og andre personer, der arbejder i nærheden, skal informeres om, hvilken type arbejde der udføres. Arbejde i lukkede rum skal undgås. Området omkring arbejdsområdet skal adskilles. Du skal sørge for, at forholdene i området sikres ved at kontrollere brændbart materiale.

### 4) Kontrol af tilstedeværelse af kølemiddel

Området skal kontrolleres før og under arbejdet med en passende kølemiddeldetektor for at sikre, at teknikeren kender den potentielt brandfarlige atmosfære. Du skal sørge for, at det lækagesøgningsudstyr, der bruges, er egnet til brug sammen med brændbare kølemidler, dvs. ikke-gnistende, tilstrækkeligt forseglede eller egensikret.

### 5) Tilstedeværelse af brandslukker

Hvis der skal udføres varmt arbejde på køleudstyret eller tilhørende dele, skal der være en passende brandslukker lige ved hånden. Tør pulver eller CO<sub>2</sub> brandslukker ved siden af fyldningsområdet.

### 6) Ingen antændelseskilder

Personer, der udfører arbejde relateret til et kølesystem, der indeholder brændbare kølemidler, må ikke bruge antændelseskilder, der kan forårsage brand eller eksplosion. Alle mulige antændelseskilder, herunder rygning, skal holdes tilstrækkeligt langt væk fra arbejdsstedet, reparation, fjernelse og bortskaffelse, hvorunder brandfarligt kølemiddel eventuelt kan frigives til det omgivende rum. Inden arbejdet finder sted, skal området omkring udstyret undersøges for at sikre, at der ikke er brandfarlige farer eller antændelsesrisici. Rygning forbudt skilt skal være synligt.

### 7) Område der er ventileret

Sørg for, at området er åbent, eller at det er tilstrækkeligt ventilation, før der arbejdes på systemet. Ventilationen skal fortsætte i den periode, hvor arbejdet udføres. Ventilationen skal sikkert kunne fjerne enhver frigivet kølemiddel, og fortrinsvis lede det ud i atmosfæren.

### 8) Kontrol til køleudstyr

Hvis der ændres elektriske komponenter, skal de være egnede til formålet og til den korrekte specifikation. Fabrikantens vedligeholdelses- og servicevejledning skal altid følges. Hvis du er i tvivl, kontakt producentens tekniske afdeling for at få hjælp.

Følgende tjek skal anvendes på anlæg, der bruger brændbare kølemidler:

Kapaciteten svarer til rummets størrelse, hvori de kølemiddelholdige dele er monteret.

Ventilationsmaskinen og udløbene fungerer korrekt og er ikke blokeret;

Hvis der anvendes et indirekte kølekreds, skal det sekundære kredsløb kontrolleres for kølemiddel;

Mærkning på udstyret skal altid være synlig og læselig. Mærkninger og skilte, der er ulæselige, skal udskiftes;

Kølerør eller komponenter monteret på et sted, hvor de usandsynligt vil blive udsat for stoffer, der kan korrodere kølemiddelholdige komponenter, medmindre komponenterne er fremstillet af materialer, som iboende er korrosionsbestandige eller passende beskyttet mod korrosion.

### 9) Kontrol til elektriske enheder

Reparation og vedligeholdelse af elektriske komponenter skal omfatte sikkerhedskontrol og komponentafprøvning. Hvis der er en fejl,

der kan kompromittere sikkerheden, skal du ikke tilslutte strøm til kredsløbet, før det er blevet korrigeret tilfredsstillende. Hvis fejlen ikke kan rettes omgående, men det er nødvendigt at fortsætte med driften, skal der anvendes en passende midlertidig løsning. Dette skal rapporteres til ejeren af udstyret, så alle parter bliver underrettet.

Indledende sikkerhedstjek skal omfatte:

Kondensatorerne er afladet: dette skal gøres for at undgå gnisttænding;

At der ikke er elektriske komponenter og ledninger der udsættes under opladning, genopretning eller rengøring af systemet;

At der er en kontinuitet jordforbindelsen.

### 7. Reparationer af forseglede komponenter

- 1) Ved reparation af forseglede komponenter skal du afbryde alle elektriske forsyninger fra det udstyr, der arbejdes på, inden du fjerner lukkede dæksler mv. Hvis det er absolut nødvendigt at have strøm til enheden under serviceprocessen, skal der være permanent form for lækagesøgning, der skal være på det mest kritiske punkt for at advare om en potentielt farlig situation.
- 2) Vær særlig opmærksom på at sikre, at kabinettet ikke ændres, når der arbejdes med elektriske komponenter, for at kompromittere beskyttelsesniveauet.

Dette omfatter kabelskader, for mange tilslutninger, terminaler, der ikke er fremstillet efter originale specifikationer, pakninger, forkerte beslag mv.

Sørg for, at enheden er monteret sikkert.

Sørg for, at pakningerne eller pakningsmaterialerne ikke er blevet så forringet, at de ikke længere tjener til at forhindre indtrængning af brandfarlige atmosfærer. Reservedele skal være i overensstemmelse med fabrikantens specifikationer.

BEMÆRK: Anvendelsen af silikone fugemasse kan påvirke effektiviteten af visse typer lækagedetektorer. Egensikre komponenter behøver ikke isoleres før der arbejdes på dem.

### 8. Reparation af egensikre komponenter

Anvend ikke permanente induktive eller kapacitets belastninger til kredsløbet uden at sikre, at den tilladte spænding og strøm for den anvendte enhed ikke overskrides. Egensikre komponenter er de eneste typer, der kan arbejdes på, mens de er i nærværelse af en brandfarlig atmosfære. Testapparatet skal have den korrekte klassificering.

Udskift kun komponenter med reservedele angivet af fabrikanten. Andre dele kan resultere i antændelse af kølemiddel i atmosfæren fra en lækage

### 9. Kabelføring

Sørg for, at ledningerne ikke er udsat for slitage, korrosion, for højt tryk, vibrationer, skarpe kanter eller andre skadelige miljøforhold. Kontrollen skal også overveje virkningerne af aldring eller konstant vibration fra kilder som kompressorer eller ventilatorer.

### 10. Påvisning af brandfarlige kølemidler

Under ingen omstændigheder må der anvendes potentielle antændelseskilder ved søgning eller påvisning af kølemiddellækager. En halogenfakkel (eller en anden detektor, der bruger åben ild) må ikke anvendes.

### 11. Lækagesøgningsmetoder

Følgende lækagesøgningsmetoder anses for acceptable for systemer indeholdende brændbare kølemidler. Elektroniske lækage detektorer skal bruges til at detektere brandfarlige kølemidler, men følsomheden kan ikke være tilstrækkelig eller skal kalibreres igen. (Sporingsudstyr skal kalibreres i et kølemiddelfrit område.) Sørg for, at detektoren ikke er en potentiel antændelseskilde og er egnet til det anvendte kølemiddel. Lækagedetekteringsudstyr skal indstilles til en procentdel af kølemidlets LFL og kalibreres til det

anvendte kølemiddel, og den passende procentdel af gas (maksimalt 25%) er bekræftet. Væsker til lækagesøgning er egnede til de fleste kølemidler, men anvendelsen af klorholdige rengøringsmidler bør undgås, da kloren kan reagere med kølemidlet og korrodere kobberrørene. Hvis du har mistanke om lækage, skal alt åben ild fjernes / slukkes. Hvis der opdages en lækage i kølemidlet, der skal svejses, skal alt kølemiddel genvindes fra systemet eller isoleres (gennem lukkeventiler) i en lækagerelateret del af systemet. Oxygenfri kvælstof (OFN) skal derefter skylles gennem systemet både før og under lodningsprocessen.

### 12. Fjernelse og evakuering

Ved reparation på kølekredsløbet eller til andre formål skal der anvendes konventionelle procedurer. Det er dog vigtigt, at bedste praksis følges, da brandbarhed spiller en rolle. Følgende procedure skal overholdes:

Fjernelse af kølemiddel;

Rensning af kredsløbet med inert gas;

Evakuere;

Skyl igen med inert gas;

Åbn kredsløbet ved at skære eller lodde.

Kølemiddelladningen skal returneres til de korrekte genvindingscylindre. Systemet skal skylles med OFN for at gøre enheden sikker. Denne proces skal muligvis gentages flere gange. Trykluft eller ilt må ikke bruges til denne opgave.

Skylning opnås ved at afbryde vakuumet i systemet med OFN og genpåfyldning, indtil arbejdsstrykket er nået. Derefter udluftes atmosfæren og sænkes derefter til et vakuum. Denne proces skal gentages, indtil der ikke er mere kølemiddel inde i systemet. Når den endelige afladning anvendes, skal systemet udluftes til atmosfærisk tryk for at muliggøre arbejdet. Denne operation er helt afgørende, hvis lodning på rørarbejdet skal finde sted.

Sørg for, at udløbet til vakuumpumpen ikke er tæt på nogen antændelseskilder, og der er mulighed for ventilation.

### 13. Fyldningsprocedurer

Ud over konventionelle fyldningsprocedurer skal følgende krav følges. Sørg for, at der ikke forekommer forurening af forskellige kølemidler, når der bruges fyldningsudstyr. Slinger eller ledninger skal være så korte som muligt for at minimere mængden af kølemiddel indeholdt i dem.

Cylindere skal stå oprejst.

Sørg for, at kølesystemet er jordat, inden du fylder systemet med kølemiddel. Mærk systemet, når påfyldningen er færdig (hvis du ikke allerede har gjort det).

Der skal udvises ekstrem forsigtighed for ikke at overfylde kølesystemet.

Inden du påfylder systemet, skal det testes med OFN. Systemet skal tæthedsprøves ved afslutningen af påfyldning og før idriftsættelse. En opfølgende tæthedsprøvning skal udføres inden stedet forlades.

### 14. Nedlukning

Før du udfører denne procedure, er det vigtigt, at teknikeren er helt bekendt med udstyret og alle dens detaljer. Det anbefales at genvinde alle kølemidler sikkert. Før den udførte opgave udføres, skal der udtages en olie- og kølemiddelprøve, hvis der er behov for analyse inden genbrug af genvundet kølemiddel. Det er vigtigt, at strøm er tilgængelig, før opgaven påbegyndes.

- a) Bliv fortrolig med udstyret og dets drift.
- b) Isolér systemet elektrisk.
- c) Før du forsøger proceduren, skal du sikre dig:

Om nødvendigt er der mekanisk håndteringsudstyr til rådighed til håndtering af kølecylindre.

Alle personlige værnemidler er tilgængelige og skal anvendes korrekt;

Gendannelsesprocessen skal overvåges til enhver tid af en kompetent person

Genopretningsudstyr og cylindre opfylder de relevante standarder.

- d) Pump ned kølemiddel system, hvis det er muligt.
- e) Hvis der ikke er muligt at danne et vakuum, skal man danne en manifold, så kølemiddel kan fjernes fra forskellige dele af systemet.
- f) Sørg for, at cylinderen er placeret på skalaerne, inden genopretningen finder sted.
- G) Start gendannelsesmaskinen og betjen i overensstemmelse med producentens anvisninger.
- h) Overfyld ikke cylindrene. (Ikke mere end 80% volumen flydende ladning).
- i) Overskrid aldrig cylinderens maksimale arbejdstryk, selv midlertidigt.
- j) Når cylindrene er fyldt korrekt og processen er færdig, skal du sørge for, at cylindrene og udstyret straks fjernes fra stedet, og alle isoleringsventiler på udstyret lukkes.
- k) Genvundet kølemiddel må ikke fyldes på et andet kølesystem, medmindre det er blevet rengjort og kontrolleret.

### 15. Mærkning

Udstyret skal mærkes med angivelse af, at det er blevet pålagt og tømt for kølemiddel. Mærkaten skal være dateret og underskrives. Sørg for, at der er etiketter på udstyret, hvis udstyret indeholder brændbart kølemiddel.

### 16. Genopretning

Ved fjernelse af kølemiddel fra et system, enten til service eller nedlukning anbefales det, at alle kølemidler fjernes sikkert.

Ved overførsel af kølemiddel til cylindre skal man sørge for, at der kun anvendes egnede kølemidler. Sørg for, at det samlede antal cylindre, der kræves for den totale systempåfyldning er til rådighed. Alle cylindre, der skal anvendes, er beregnet til det genvundne kølemiddel og mærket for dette kølemiddel (dvs. specielle cylindre til genvinding af kølemiddel). Cylindrene skal være komplet med overtryksventil og tilhørende afspærringsventiler. Tomme genvindingscylindre evakueres og om muligt afkøles, før genopretning sker.

Genvindingsudstyret skal være i god stand med et sæt instruktioner vedrørende det udstyr, der er til rådighed, og skal være egnet til genvinding af brændbare kølemidler.

Derudover skal et sæt kalibrerede vægte være til rådighed og i god stand. Slangerne skal være udstyret med lækagefri frakoblingskoblinger og være i god stand. Før du bruger genopretningsenheden, skal du kontrollere, at den er i perfekt stand, er blevet vedligeholdt korrekt, og at alle tilhørende elektriske komponenter er forseglet for at forhindre tænding i tilfælde af frigivelse af kølemiddel. Kontakt producenten, hvis du er i tvivl.

Det genvundne kølemiddel skal returneres til kølemiddelleverandøren i den korrekte genvindingsflaske, og det relevante affaldshåndteringsattest skal arrangeres. Bland ikke kølemidler i genvindingsenheder og især ikke i cylindre. Hvis kompressorer eller kompressorolier bør fjernes, at sikre de blev evakueret til et acceptabelt niveau, for at sikre, at brændbart kølemiddel ikke forbliver i smøremidlet. Evakueringsprocessen skal gennemføres forud for returnering af kompressoren til leverandørerne. Kun elvarme til kompressoren må anvendes til at fremskynde denne proces. Når olie drænes fra et system, skal det udføres sikkert.

**BEMÆRK:** Kontrolpanelet på den enhed, du har købt, kan være lidt anderledes i henhold til andre modeller. Kontrolknapper

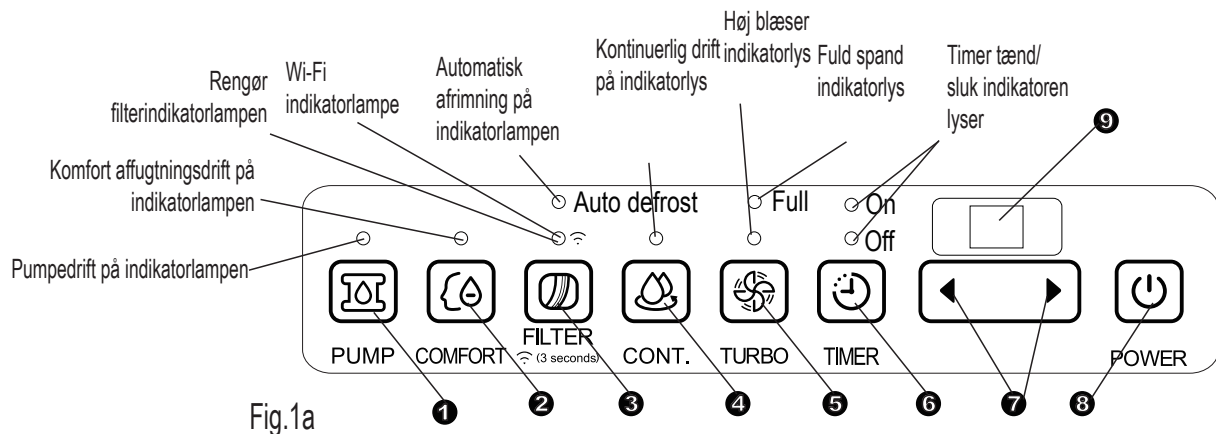

Fig. 1a

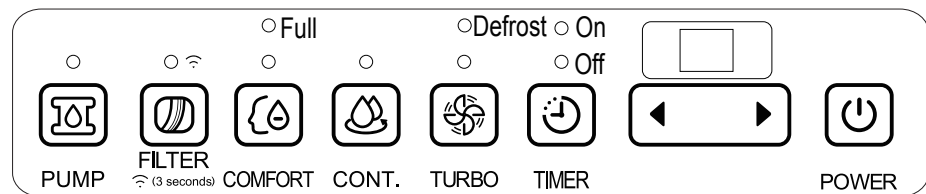

Fig. 1b

## Kontrolknapper

Når du trykker på knappen for at ændre driftsfunktioner, laves en biplyd for at indikere, at modus er ændret.

### 1 PUMPE pude (på nogle modeller)

Tryk for at aktivere pumpens drift.

**BEMÆRK:** Sørg for, at pumpens afløbsslange er monteret i enheden, og den kontinuerlige afløbsslange fjernes fra enheden, før pumpens drift er aktiveret. Når spanden er fuld, begynder pumpen at arbejde. Gå til de næste sider for at fjerne det opsamlede vand.

Betjen ikke pumpefunktionen ved eller under 0 °C(32°F).

### 2 KOMFORT pude (valgfrit)

Tryk for at aktivere komfort affugtningsdrift.

**BEMÆRK:** Ved denne funktion kan enheden ikke indstilles med fugtighedsniveau.

### 3 FILTER pude

Tjek filter funktion er en påmindelse om at rense luftfilter for mere effektiv drift. Filterlampen (Rengør filterlampen) lyser efter 250 timers drift. For at nulstille efter rengøring af filteret, tryk på filterpuden og lyset slukker.

Tryk på filterpuden i 3 sekunder, når enheden er tændt eller slukket for at starte den trådløse tilslutningstilstand. LED-DISPLAY viser AP for at angive, at du kan indstille

trådløs forbindelse, og kompressoren bliver tvunget fra. Hvis forbindelsen (router) er vellykket inden for 8 minutter, afbryder enheden automatisk den trådløse forbindelse, og den trådløse indikator vil lyse og kompressoren vil vende tilbage til sin tidligere tilstand. Hvis forbindelsen fejler inden for 8 minutter, afbryder enheden automatisk den trådløse forbindelse.

### 4 FORTSÆT pude

Tryk for at aktivere vedvarende affugtning.

### 5 TURBO knap

Kontroller blæserhastigheden. Tryk for at vælge enten høj eller normal blæserhastighed. Indstil blæserstyring til høj for max. fugtjernelse. Når luftfugtigheden er reduceret, og stille drift er foretrukket, skal du indstille blæserstyringen til normal.

### 6 Timer knap

Tryk for at starte Auto start og Auto stop funktionen i forbindelse med ◀ og ▶ tastepuder.

### 7 ◀▶ : Op / Ned knapper

#### • Fugtighedsindstillede kontrolknapper

Fugtighedsniveauet kan indstilles inden for en rækkevidde på 35% relativ luftfugtighed til 85% relativ luftfugtighed i 5% trin.



For mere tør luft, tryk på ◀ knappen og indstil til en lavere procent værdi (%).

For spjældluft, tryk på ▶ knappen og indstil en højere procentværdi (%).

### • **TIMER Indstilling kontrolknapper**

Brug op/ned knapper til at indstille auto start og auto stop tid fra 0,0 til 24.

### 8 **Power Pad**

Tryk for at tænde og slukke for affugteren.

### 9 **Display**

Viser det indstillede % luftfugtighedsniveau fra 35% til 85% og viser derefter den faktiske ( $\pm 5\%$  nøjagtighed) rum % fugtighedsniveau i et område på 30% relativ luftfugtighed til 90% relativ luftfugtighed.

### **Fejlkode og beskyttelseskoder:**

**AS-**Humidity sensor error—Unplug the unit and plug it back in. If error repeats, call for service.

**ES-** Fejl på rør temperaturføleren - Tag stikket ud af enheden og sæt det i igen. Hvis fejlen gentages, skal du ringe til en autoriseret servicetekniker.

**P2-** Spanden er fyldt eller spanden sidder i rigtigt på plads – Tøm spanden og sæt den rigtigt på plads. (Kun tilgængelig for enheden med pumpefunktion.)

**P2-** Bucket er fuld -- Tøm spanden (Kun tilgængelig for enheden med pumpefunktion.)

**Eb-** Spanden er fjernet eller ikke i rigtig position - sæt spanden i den rigtige position (Kun tilgængelig for enheden med pumpefunktion.)

## **Andre funktioner**

### **Spand Fuld lys**

Lyser, når spanden er klar til at blive tømt.

### **Automatisk slukning**

Affugterne slukker, når spanden er fuld, eller når spanden er fjernet eller ikke sat rigtigt på plads. På nogle modeller fortsætter blæsermotoren i 30 sekunder.

### **Automatisk optøning**

Når frost opbygges på fordamperens spoler, vil kompressoren afbryde og blæseren fortsætter med at køre, indtil frosten forsvinder.

### **Vent 3 minutter før genoptagelse af driften.**

Når enheden er stoppet, kan den ikke genstartes i de første 3 minutter. Dette er for at beskytte enheden. Driften starter automatisk efter 3 minutter.

### **Kontroller filterfunktionen**

Systemet begynder at tælle tiden, når fanmotoren kører. Tjek filterfunktionen kan kun aktiveres, når den akkumulerede driftstid opnår 250 timer eller der over. Nulstillingslyset (indikatorindikator for rengøringsfilter blinker) en gang pr. sekund, efter at du har rengjort luftfilteret, skal du trykke på filterpuden og nulstillingslyset (indikatoren for rengøringsfilter blinker) slukker.

### **Automatisk genstart**

Hvis enheden afbrydes uventet på grund af strømafbrydelsen, genstarter den automatisk med den tidligere funktionsindstilling, når strømmen kommer tilbage.

### **Indstil Timer**

- Når enheden er tændt, skal du trykke på Timer-knappen som vil indstille Auto-sluk programmet, timer sluk indikatorlys. Det angiver, at Auto stop-programmet er startet. Tryk igen på Time tænd indikatorlampen vil lyse. Det indikerer, at den automatiske start er startet.
- Når enheden er slukket, skal du først trykke på Timer-knappen, TIMER TÆND indikatoren lyser. Det angiver, at Auto stop-programmet er startet. Tryk på den igen, og indikatoren for Time sluk lyser. Det indikerer, at Auto stop er startet.
- Tryk på eller hold knappen OP eller NED for at ændre Auto tiden med 0,5 timers intervaller, op til 10 timer og derefter i 1 time intervaller op til 24 timer. Styringen tæller den resterende tid ned til start.
- Den valgte tid registreres på 5 sekunder, og systemet vender automatisk tilbage for at vise den tidligere luftfugtighedsindstilling.
- Når Auto start og Auto stop tider er indstillet, inden for samme programsekvens, TIMER TÆND/SLUK indikatorlamperne lyser, det betyder både TÆND og SLUK tiderne nu er programmeret.

- Når du TÆNDER eller SLUKKER for enheden når som helst eller justerer timeren til 0,0 vil funktionen Auto Start/Stop også blive annulleret.
- Når LED-display vindue viser koden til P2, vil Auto Start / Stop funktionen også blive annulleret.

## Identifikation af dele

### Front

- ① Kontrolpanel
- ② Panel
- ③ Vandspand
- ④ Vindue for vandniveau
- ⑤ Håndtag (begge sider)

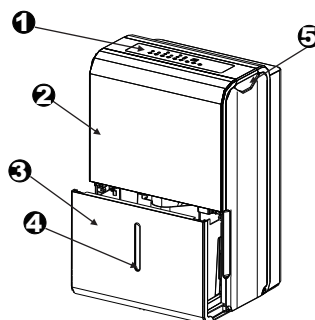

Fig. 2

### Bagside

- ① Kontinuerlig afløbsslange udløb
- ② Hjul
- ③ Strømledning og stik
- ④ Netledning spænden (placeret i vandspanden, der kun bruges ved opbevaring af enheden. Monteret som vist Fig.3a))
- ⑤ Pumpens afløbsslange udløb (nogle modeller uden)
- ⑥ Luftudtagsgitter
- ⑦ luftfilter

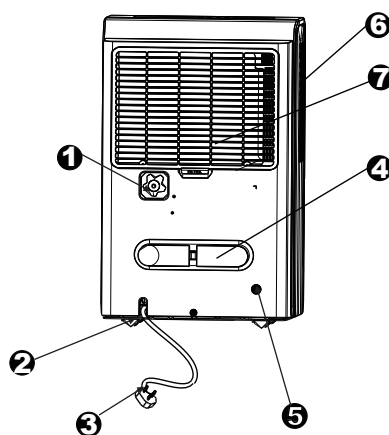
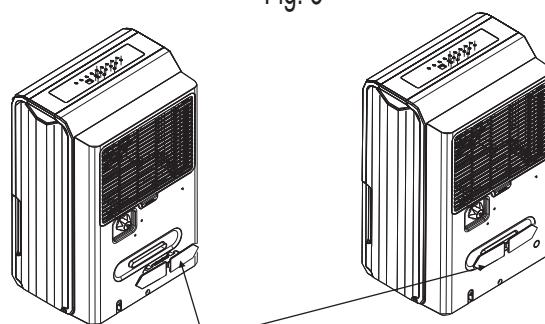

Fig. 3

**BEMÆRK:** Alle billeder i denne vejledning er kun til forklaring. Udseendet af den enhed du har købt, kan være lidt anderledes, men betjeningen og funktionerne er de samme.



Sæt netledning spænden i enheden.

Fig. 3a

### Tilbehør: (placeret i enhedens vandspand)

Afløbsslange til pumpen (1 stk.) (kun til enheden med pumpefunktion)

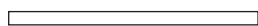

Spænde til strømledning (1 stk.)

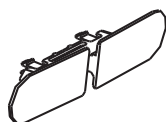

hun gevindskåret ende (1 stk.) (på nogle modeller)



## Placering af enheden

En affugter, der arbejder i en kælder, har ringe eller ingen virkning på tørring af et tilstødende lukket opbevaringsområde, såsom et skab, medmindre der er tilstrækkelig cirkulation af luft ind og ud af området.

- Må ikke bruges udendørs.
- Denne affugter er kun beregnet til brug indendørs i boliger. Denne affugter må ikke anvendes til kommercielt eller industrielt.
- Anbring affugteren på en jævn, plan gulv, der er stærk nok til at understøtte enheden med en fuld spand vand.
- Tillad mindst 20 cm frirum til alle sider af enheden for god luftcirkulation.
- Anbring enheden i et område, hvor temperaturen ikke falder under 5°C(41°F). Spolerne kan blive dækket af frost ved temperaturer under 5°C(41°F) hvilket kan reducere ydelsen.
- Anbring ikke enheden tæt på tørretumbler, varmeapparater eller radiator.
- Brug enheden til at forhindre fugtskader, overalt hvor bøger eller værdigenstande opbevares.
- Brug affugteren i en kælder for at forhindre fugtskader.
- Affugteren skal betjenes i et lukket område for at være mest effektivt.
- Luk alle døre, vinduer og andre udvendige åbninger til lokalet.

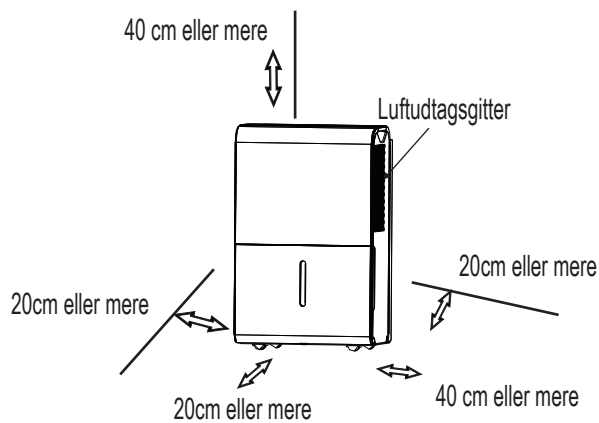

Fig. 4a

### Hjul (Installer på fire punkter i bunden af enheden)

- Tving ikke hjulene til at bevæge sig over gulvtæpper, eller flytte apparatet med vand i spanden. (Enheden kan vælte og spilde vand.)

BEMÆRK: Hjul er valgfrit, nogle modeller uden.

### **Når du bruger enheden**

- Når du først bruger affugteren, skal du lade enheden køre kontinuerligt i 24 timer.
- Denne enhed er designet til at fungere i et miljø mellem 5°C/41°F og 32°C/90°F og mellem 30% (RH) og 80% (RH).
- Hvis enheden er slukket og hurtigt skal tændes igen, skal du give ca. tre minutter, før den korrekte funktion genoptages.
- Tilslut ikke affugteren til et stikkontakt, der også bruges til andre elektriske apparater.
- Vælg et passende sted, sørg for at du har nem adgang til en stikkontakt.
- Sæt enheden i en stikkontakt med jordforbindelse.
- Sørg for, at vandspanden er sat korrekt på plads, ellers vil enheden ikke fungere korrekt.

**BEMÆRK:** Når vandet i spanden når til et bestemt niveau, skal du være forsigtig med at flytte maskinen for at undgå at den vælter.

## Fjernelse af det opsamlede vand

Der er tre måder at fjerne det opsamlet vand på.

### 1. Brug spanden

- Når spanden er fuld, lyser "Fuld" indikatorlampen, det digitale display viser P2.
- Træk spanden langsomt ud. Tag solidt fast i venstre og højre håndtag og træk forsigtigt lige ud, så vand ikke spildes. Sæt ikke beholderen på gulvet, fordi spandens bund er ujævn. Ellers vælter spanden og vandet spildes.
- Smid vandet ud og sæt spanden tilbage. Spanden skal være sat på plads og sidde sikkert i affugteren for at fungere.
- Maskinen genstarter, når spanden er sat tilbage på den rette plads.

### BEMÆRK:

- Når du fjerner spanden, må du ikke røre ved nogen dele inden i enheden. Det kan skade produktet.
- Sørg for at skubbe spanden forsigtigt helt ind i enheden. Hvis du rammer med spanden mod noget eller ikke skubber den sikkert ind, kan den forårsage, at enheden ikke fungerer.
- Hvis pumpe slang falder af, når du fjerner skovlen (se Fig.7), skal du genmontere pumpe slang korrekt på enheden, inden du udskifter spanden i enheden (se Fig.8).
- Når du fjerner spanden, skal du tørre enheden, hvis der er vand i den.
- Hvis enheden er tændt, og hvis spanden fjernes, slukker kompressoren og blæseren, enheden vil bippe 8 gange, og det digitale display viser Eb.
- Hvis enheden er slukket, og hvis spanden bliver fjernet, bipper enheden 8 gange, og det digitale display viser Eb.

1. Træk spanden lidt ud.

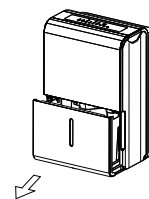

Fig. 5

2. Hold fast i begge sider af spanden og træk den ud af enheden.

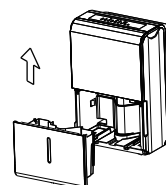
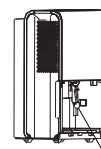

Fig 6

3. Hæld vandet ud.



Pumpe slang drypper

Fig 7

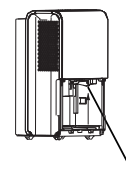

Genmonter pumpe slang korrekt

Fig 8

## Fjernelse af det opsamlede vand

### 2. Kontinuerlig dræning

- Vand kan automatisk tømmes i et gulv afløb ved at tilslutte en vandslange (Id  $\geq \phi 5/16$ , medfølger ikke) med en hun gevindskåret ende (ID: M=1, ikke inkluderet)

**BEMÆRK:** På nogle modeller er den med gevind indesluttede ende inkluderet

- Fjern plastdækslet fra apparatets bagerste afløb og sæt til side, og sæt derefter afløbsslangen gennem afløbsudløbet på enheden og før afløbsslangen til gulv afløb eller et egnet dræningsanlæg. (Se Fig.9 og Fig.10)
- Hvis du fjerner plastdækslet, og hvis der er noget vand i enhedens bagerste afløbsudløb, skal du tørre det. Sørg for, at slangen er sikker, så der ikke er lækager, og slangens ende er i niveau eller længere nede så vandet kan strømme glat.
- Før slangen i retning af afløbet og sørg for, at der ikke er nogen knæk, der kan forhindre vandstrømmen. Sørg for, at vandslangen er lavere end enhedens afløbsslange udløb.
- Vælg den ønskede fugtighedsindstilling og blæserhastighed på enheden for kontinuerlig afløb at starte.

**BEMÆRK:** Hvis den kontinuerlige afløbsfunktion ikke anvendes, skal du fjerne afløbsslangen fra afløbet og tørre vandet op i det kontinuerlige afløbsslange udløb.

### 3. Dræning af pumpen (på nogle modeller)

- Vandet kan automatisk tømmes i et gulv afløb eller et egnet dræningsanlæg ved at fastgøre pumpens udløb med en pumpens afløbsslange ( $\phi = 1/4$ , medfølger).
- Fjern den kontinuerlige afløbsslange fra enheden og monter plastdækslet på enhedens kontinuerlige afløbsslange udløb ved at dreje med uret. (Se Fig.11)
- Nulstil pumpens afløbsslange ind i pumpens afløbsslange udløb for mindst 15 mm dybde (Se Fig.11), og før vandslangen til gulv afløb eller et egnet dræningsanlæg.
- Tryk på pumpens pudeplade for at aktivere pumpens drift. Når spanden er fuld, begynder pumpen at arbejde.

**BEMÆRK:** Pumpen kan forårsage stor støj, når den begynder at fungere i 3 ~ 5 minutter. Det er et normalt fænomen.

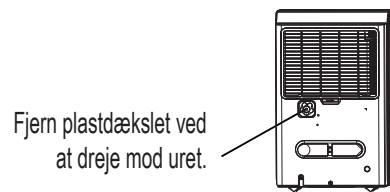

Fig.9

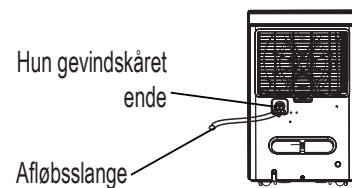

Fig.10

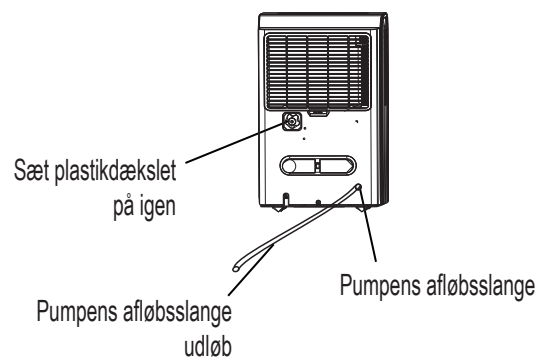

Fig. 11

## Fjernelse af det opsamlede vand

- Du skal sørge for, at slangen er sikker, så der ikke er lækager.
- Før slangen i retning af afløbet og sørg for, at der ikke er nogen knæk, der kan forhindre vandstrømmen.
- Sæt slangens ende i afløbet og sørg for, at slangens ende er i niveau eller længere nede for at vandet kan strømme jævnt.
- Vælg den ønskede fugtighedsindstilling og blæserhastighed på enheden for at starte pumpedræningen.

BEMÆRK: Pumpedrift på lyset blinker ved 1Hz, når pumpen har driftsfejl. Sluk for enheden og træk strømledningen ud. Tjek følgende ting:

- Rengøring af pumpens filter.
  - Fjern spanden fra enheden, tag pumpen ned og rengør pumpens filter (se Fig.12).

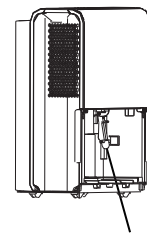

Pumpens filter

Fig. 12

- Kontroller, at pumpeslangen ikke er tilstoppet/blokeret.
- Tøm spanden for vand.
- Genmonter pumpeslangen, hvis den falder af og genplacer spanden korrekt. Tænd for enheden. Hvis fejlen gentager sig, ringe efter en autoriseret servicetekniker.

BEMÆRK: Betjen ikke pumpefunktionen ved eller under 0 °C(32°F), ellers vil vandet blive til is, der vil medføre, at vandslangen blokeres og enheden svigt. Sørg for at tømme spanden en gang om ugen, når du bruger pumpens dræningsfunktionen. Hvis pumpens dræningsfunktionen ikke bruges, skal pumpens afløbsslange fjernes fra udløbet.

- Tryk på pumpens afløbsslange udløb og tag pumpens afløbsslange ud af den (Se fig.13). Sørg for, at vandet i pumpeslangen ikke drypper ned på gulvet.

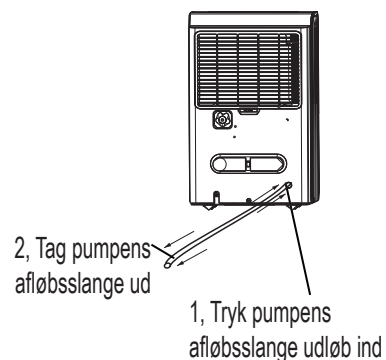

Fig. 13



## Pleje og rengøring af affugteren

**Sluk affugteren og tag stikket ud af stikkontakten inden rengøring.**

### 1. Rengør gitteret og kabinettet

- Brug vand og et mildt rengøringsmiddel. Brug ikke blegemiddel eller slibemidler.
- Spild ikke vand direkte på hovedenheden. Hvis du gør det, kan det forårsage elektrisk stød, fordi isolationen forringes eller får enheden til at ruste.
- Luftindtag og udløbsgitter bliver let snavsede, så brug en støvsuger eller børste til at rengøre.

### 2. Rengør spanden

Rengør spanden for hver anden uge, for at forhindre vækst af skimmel, meldug og bakterier. Fyld spanden delvist med rent vand og tilsæt lidt mildt rengøringsmiddel. Hvirvl rundt i spanden, tøm og skyl.

**BEMÆRK:** Brug ikke en opvaskemaskine til at rengøre spanden. Efter rengøring skal spanden sættes på plads og sidde forsvarligt, for at affugteren kan fungere.

### 3. Rengør luftfilteret

- Fjern filteret hver anden uge baseret på normale driftsforhold.
- For at fjerne filteret, træk filteret udad (Se fig.14).
- Vask filteret med rent vand og lad det derefter tørre.
- Geninstaller filteret, udskift spanden.

#### **FORSIGTIG:**

Brug IKKE affugteren uden filter, da snavs og fnug vil tilstoppe den og reducere ydelsen.

**BEMÆRK:** Kabinettet og fronten kan støves af med en oliefri klud eller vaskes med en klud fugtet i en opløsning af varmt vand og mildt opvaskemiddel. Skyl grundigt og tør den af. Brug aldrig barske rensedmidler, voks eller polish på kabinettets front. Sørg for at vride overskydende vand fra kluden, før du tørrer rundt om betjeningen. Overskydende vand i eller omkring betjeningspanelet kan forårsage skade på enheden.

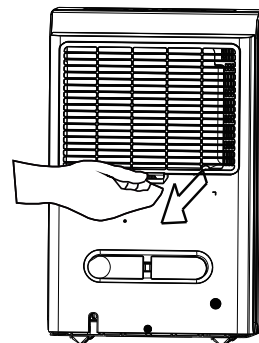

Fig. 14

#### **4. Når du ikke bruger enheden i længere tid**

- Når du har slukket enheden, skal du vente en dag, inden du tømmer spanden.
- Rengør hovedenheden, vandspanden og luftfilteret.
- Sæt ledningen med netledning spænden.
- Tildæk enheden med en plastikpose.
- Opbevar enheden opretstående på et tørt, godt ventileret sted.

Før du ringer efter en autoriseret servicetekniker, kan du først gennemgå nedenstående diagram.

Problem	Hvad skal du tjekke
<p>Enheden starter ikke</p>	<ul style="list-style-type: none"> <li>• Sørg for, at affugterens stik er sat helt ind i stikkontakten.</li> <li>• Kontroller kabinetets sikring /strømbryderboksen.</li> <li>• Affugteren har nået sit forudindstillede niveau eller spanden er fuld.</li> <li>• Vandspanden er ikke i den rigtige position.</li> </ul>
<p>Affugteren tørrer ikke luften som den skal</p>	<ul style="list-style-type: none"> <li>• Tillod ikke tilstrækkelig tid til at fjerne fugten.</li> <li>• Sørg for, at der ikke er gardiner, persienner eller møbler, der blokerer affugterens forside eller bagside.</li> <li>• Fugtighedsstyringen er måske ikke lav nok.</li> <li>• Tjek, at alle døre, vinduer og andre åbninger er forsvarligt lukket.</li> <li>• Rumtemperaturen er for lav, under 5 °C(41°F).</li> <li>• Der er en petroleumsvvarmer eller noget der afgiver vanddamp i rummet.</li> </ul>
<p>Enheden afgiver en høj lyd, når den arbejder</p>	<ul style="list-style-type: none"> <li>• Luffilteret er tilstoppet.</li> <li>• Enheden er vipet i stedet for oprejst som den burde være.</li> <li>• Gulvfladen er ikke plan.</li> </ul>
<p>Frost dannes på spolerne</p>	<ul style="list-style-type: none"> <li>• Dette er normalt. Affugteren har automatisk afrimningsfunktion.</li> </ul>
<p>Vand på gulvet</p>	<ul style="list-style-type: none"> <li>• Slange til stik eller slangetilslutning kan være løs.</li> <li>• Har til hensigt at bruge spanden til at opsamle vand, men drænproppen på bagsiden er fjernet.</li> </ul>
<p>ES, AS eller P2 vises i displayet</p>	<ul style="list-style-type: none"> <li>• Disse er fejlkoder og beskyttelseskoder. Se <b>KONTROLKNAPPER I AFSNITTET AFFUGTER.</b></li> </ul>
<p>Pumpedrift på lyset blinker ved 1Hz</p>	<ul style="list-style-type: none"> <li>• Rengør pumpens filter.</li> <li>• Kontroller, at pumpeslangen ikke er tilstoppet/blokeret.</li> <li>• Tøm spanden for vand.</li> </ul>

Kui kasutate seda kuivatusseadet Euroopa riikides, kasutage seadet ainult käesolevas juhendis kirjeldatud viisil:

**HÄVITAMINE:** Seadet ei tohi visata sorteerimata olmejäätmete hulka. Sellised ohtlikud jäätmed tuleb koguda eraldi, et käidelda spetsiaalselt.

Seadet ei tohi visata majapidamisjäätmete hulka.

Seadme hävitamiseks on järgnevad variandid:

- A) Omavalitsustel on spetsiaalsed jäätmetekogumispunktid, kuhu saab viia elektroonilised jäätmed tasuta.
- B) Ostes uue seadme, müüja võtab vastu Teie vana seadme tasuta.
- C) Toote valmistaja hävitab Teie vana seadme tasuta.
- D) Kuna kasutatud seadmed sisaldavad väärtuslikke materjale, saab neid müüa vanametalli kogumispunktidesse.

Jäätmete viskamine metsadesse ja loodusesse ohustab Teie tervist, sest loodusesse sattudes võivad neis sisalduvad mürgid või muud kahjulikud ained reostada suuri maa-alasid või veekogusid.

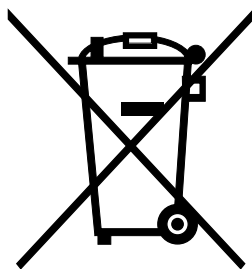

# SISUKORD

---

## **OHUTUSJUHEND**

Hoiatus .....	2
Ettevaatus.....	2
Elektriline info .....	4
HOIATUSED (ainult jahutusvedeliku R290/R32 kasutamiseks).....	5

## **NIISKUSE EEMALDAJA JUHTPANEEL**

Juhtpaneel.....	11
Muud funktsioonid .....	12

## **SEADME KIRJELDUS**

Seadme kirjeldus .....	13
Üksuse paigaldamine .....	13

## **SEADME KASUTAMINE**

Kui kasutate seadet.....	14
Kogutud veepaagi tühjendamine .....	15

## **KÄITLEMINE JA HOOLDUS**

Niiskuse eemaldaja hooldus ja puhastamine .....	19
---	----

## **PROBLEEMIDE KÕRVALDAMINE**

Probleemide kõrvaldamise nõuanded .....	21
---	----



### **Lugege See Juhend**

Selles juhendis leiate mitmeid nippe, kuidas kasutada ja hooldada Teie kliimaseadet õigesti. Pisut ennetvat hooldust Teie poolt säästab aega ja raha Teie kliimaseadme elueal. Leiate mitmeid vastuseid tavalistele probleemidele sellest probleemide kõrvaldamise nõuande seksioonist. Kui vaatate esmalt läbi meie tõrkeotsingu nippide tabeli, pole teil võib-olla tarvis teenindusse helistada.



## OHUTUSJUHEND

Tagamaks ohutus nii inimestele kui ka eluhoonetele, peate jälgima järgmisi kasutusjuhendeid. Vale kasutamine juhiste ignoreerimise tõttu võib tekitada kahju.

- Probleemi tõsidus on liigitatud järgnevate tähistega:

 <b>HOIATUS</b>	See märk osutab surma või raske vigastuse võimalust.
 <b>ETTEVAATUS</b>	See märk osutab vigastuse või eluhoone kahjustuse võimalust.

- Juhendis kasutatavate sümbolite tähendused on järgnevad:

	Ära mitte kunagi tee nii.
	Tee alati nii.

### HOIATUS

 **Ärge ületage pistiku või liiteseadise taset.**

- Vastasel juhul võib see põhjustada elektrilöögi või liigest soojusenergiast tingitud tulekahju.

 **Ärge kasutage ega peatage toodet toitejuhet pistikust välja tõmmates või vooluvõrku sisestades.**

- See võib põhjustada kuumuse tekkimise tõttu elektrilöögi või tulekahju.

 **Ärge vigastage ega kasutage määramata toitejuhtmeid.**

- See võib põhjustada elektrilöögi või tulekahju.

 **Ärge muutke toitejuhtme pikkust ega jagage seinakontakti teiste seadmetega**

- See võib põhjustada kuumuse tekkimise tõttu elektrilöögi või tulekahju.

 **Ärge sisestage ega eemaldage pistikut märgade kätega.**

- See võib põhjustada elektrilöögi

 **Ärge asetage seadet soojusallika lähedusse.**

- Plastikust osad võivad sulada ja põhjustada tulekahju

 **Eemaldage seade vooluvõrgust, kui sellest tulevad kummalised helid, lõhnad või suitsu.**

- See võib põhjustada elektrilöögi või tulekahju.

 **Ärge kunagi üritage seadet ise eemaldada ega parandada.**

- See võib põhjustada seadme rikke või elektrilöögi.

 **Enne paigaldust, puhastust ja hooldust lülitage toide välja ja tõmmake seade pistikust lahti.**

- See võib põhjustada elektrilöögi või vigastuse.

 **Ärge kasutage masinat kergestisüttivate gaaside või põlemisainete lähedal, nagu bensiin, benseen, vedeldaja jne.**

- See võib tekitada plahvatuse või tulekahju.

 **Ärge jooge ega kasutage seadmest eemaldatud vett.**

- See sisaldab ohtlikuid aineid ja Te võite haigestuda.

 **Kui seade on kasutuses, ärge eemaldage seadme veepaaki.**

- See võib põhjustada seadme lukustumise ja põhjustada elektrilöögi.

**⚠ ETTEVAATUS**

<b>⊘ Ärge kasutage seadet väikestes ruumides.</b>	<b>⊘ Ärge paigaldage seadet kohdadesse, kus seadmele võib lekkida vett.</b>	<b>Ⓜ Asetage seade tasasele pörandale.</b>
<ul style="list-style-type: none"> <li>• Ventilatsiooni puudumine võib põhjustada ülekuumenemise ja tulekahju.</li> </ul>	<ul style="list-style-type: none"> <li>• Seadmesse võib sattuda vett ning isolatsiooni nõrgendada. See võib põhjustada elektrilöögi või tulekahju</li> </ul>	<ul style="list-style-type: none"> <li>• Juhul, kui seade kukub ümber, võib see põhjustada vee lekkimist ja kahju esemetele või põhjustada elektrilöögi või tulekahju.</li> </ul>

**⚠ ETTEVAATUS**

<b>⊘ Ärge tõkestage õhu sissetõmbe- või väljeavasid kangaste või rätikutega.</b>	<b>Ⓜ Pöörake erilist tähelepanu, kui kasutate seadet samas ruumis järgmiste isikutega:</b>	<b>⊘ Ärge kasutage kohtades, kus käsitletakse kemikaale.</b>
<ul style="list-style-type: none"> <li>• Õhuvoolu puudus võib põhjustada ülekuumenemise ja tulekahju.</li> </ul>	<ul style="list-style-type: none"> <li>• Imikud, lapsed, eakad ning niiskusele mitte tundlikud inimesed.</li> </ul>	<ul style="list-style-type: none"> <li>• See põhjustab seadme riknemist õhku lahustunud kemikaalide ja lahustite tõttu.</li> </ul>
<b>⊘ Ärge pange sõrmi või muid esemeid õhu sissetõmbe- või väljeavadesse. Hoiatage lapsi nende ohtude eest.</b>	<b>⊘ Ärge pange voolujuhtme peale raskeid esemeid, et juhe ei jääks kompressi alla.</b>	<b>⊘ Ärge ronige ega istuge seadme peal.</b>
<ul style="list-style-type: none"> <li>• See võib põhjustada elektrilöögi või seadme riknemise.</li> </ul>	<ul style="list-style-type: none"> <li>• Olemas on tulekahju või elektrilöögi oht.</li> </ul>	<ul style="list-style-type: none"> <li>• Vigastusoht, kui te kukute seadme peale või seade kukub ümber.</li> </ul>
<b>Ⓜ Sisestage filtrid alati kindlalt. Puhastage filtrid iga kahe nädala tagant.</b>	<b>Ⓜ Juhul kui seadmesse pääseb vett, lülitage seade välja, eemaldage vooluvõrgust ning pöörduge kvalifitseeritud hooldustehniku poole.</b>	<b>⊘ Ärge hoidke lillevaase või veeanumaid seadme peal.</b>
<ul style="list-style-type: none"> <li>• Kasutamine ilma filtriteta võib põhjustada seadme rikke.</li> </ul>	<ul style="list-style-type: none"> <li>• See võib põhjustada seadme riknemise või õnnetuse.</li> </ul>	<ul style="list-style-type: none"> <li>• Vesi võib lekkida seadmesse ja põhjustada isolatsiooni rikke, elektrilöögi või tulekahju.</li> </ul>

**⚠ ETTEVAATUS**

- Seda seadet tohivad kasutada üle 8 aastased lapsed ja isikud, kellel on vähenenud füüsiline, sensoorne või vaimne võimekus või kogemuste ja teadmiste puudumine, kui neil on järelevalve või on antud juhend seadme kasutamiseks ohutul viisil ja teavitatud ohtudest. Lapsed ei tohi seadmega mängida. Lapsed ei tohi seadet puhastada või hooldada ilma järelevalveta (jões Euroopa riikides)
- Kliimaseadet ei ole mõeldud kasutamaks järelevalveta või turvalisuse eest vastutava inimese juhendamisetä isikutel (sealhulgas ka

lastel), kellel esineb psühholoogilisi, füüsilisi või sensoorseid häireid või kellel puuduvad piisavad kogemused ja teave ohtudest. Lastel tuleks olla järevalve, tagamaks et nad ei mängiks seadmega. (kohaldatakse teistes riikides, välja arvatud Euroopa riigid)

- Juhul, kui voolujuhe on kahjustatud, tuleb see igasuguse ohu vältimiseks lasta tootjal, volitatud müügijärgses teeninduses või kvalifitseeritud elektrikul välja vahetada.
- Seade tuleb paigaldada vastavalt siseriiklikele juhtmestiku eeskirjadele.
- Elektrilise kütteseadmega seadmel peab olema vähemalt 1 meeter vahet tuleohtlikest materjalidest.
- Seadme hoolduse ja paranduse korral võtke ühendust volitatud hoolduspersonaliga.
- Ärge kasutage katkist või lahtist pistikut.
- Ärge kunagi kasutage seadet väga niisketes ruumides nagu näiteks vannitoas või pesemisruumis.
- Kasutage seadet ainult käesolevas juhendis kirjeldatud viisil.
- Seadme paigaldamiseks pöörduge volitatud paigaldaja poole.
- Kui kliimaseade kukub kasutuse ajal ümber, lülitage seade koheselt välja ning eemaldage vooluallikast. Vaadake pealiskaudselt üle, et seadmes ei oleks kahjustusi. Kui Te kahtlustate, et seade on kahjustatud, pöörduge hoolduspersonaliga või klienditeeninduse poole.
- Vältimaks äikesest seadmesse tulenevaid kahjustusi, tuleb kliimaseade äikese ajal välja lülitada.
- Tulekahju ja elektrilöögi vältimiseks ärge kasutage kliimaseadet ühegi püsikiiruse regulaatori jaoks.
- Ärge pange juhtmeid vaipkatte alla. Ärge katke juhtmeid erinevate katetega. Ärge vedage juhtmeid mööbli või teiste seadmete alt. Seadke juhtmed nii, et need ei oleks liikluspõldepiirkonnas, kus on võimalik juhtmetesse komistada.
- Ärge avage seadet kasutuse ajal.
- Õhufiltri eemaldamise korral ärge puutuge seadme metallosasi.
- Eemaldades pistikut vooluvõrgust, hoidke pistiku peast.

### Elektriinfo

- Tagapaneelil on seadme tootja andmeplaat, kust leiate seadme tehnilised ja elektrilised andmed.
- Veenduge, et seade on korrektselt maandatud. Korrektne maandamine on elemntaarne et minimaliseerida elektrilöögi ja tulekahju oht. Toitejuhe on varustatud kolmeharulise maanduspistikuga, kaitsmaks elektrilöögi vastu.
- Seadme võib ühendada ainult maandatud seinapistikusse. Kui kasutatav seinapistik ei ole piisavalt maandatud ega kaitstud ajalise lülitiga või kaitselülitiga. Vajalik kaitselüliti on määratud seadme maksimaalse vooluga. Maksimaalne vool on kirjas seadmel oleval andmeplaadil, pöörduge kvalifitseeritud elektriku poole õige seinapistiku paigaldamiseks.
- Veenduge, et Teil on juurdepääs seinapistikule pärast seadme paigaldamist.
- **Ärge kasutage pikendusjuhtmeid või adaptoreid selle seadmega.** Siiski, kui on tarvis kasutada pikendusjuhet, kasutage ainult tunnustatud kuivatile mõeldud pikendusjuhet (saadaval enamikes elektroonikapoodides).
- Ennetamaks vigastusohtu, eemaldage kliimaseade alati vooluvõrgust enne paigaldust ja/või hooldust.
- Juhtmete vedamist tuleks teostada rangelt vastavalt juhtmete diagrammile, mis asub seadme keskmisel summutil (veenõu taga).

**Olge tähelepanelikud kaitsmeandmetega.**



Seadme trükkplaat on valmistatud koos kaitsmega, et tagada kaitse ülepinge eest. Kaitsmete spetsifikatsioonid on prinditud trükkplaadile, näiteks: T 3,15A/250V (or 350V), jne.

**MÄRKUS:** Kõik juhendis kasutatud pildid on mõeldud vaid selgitamiseks. Kliimaseadme reaalne välimus võib veidi erineda Teie hangitud mudelist, kuid toimingud ja funktsioonid on samad.

Märkus fluooritud kaaside kohta

- Fluoritud kasvuhoonegaasid on õhukindlas suletud seadmes. Täpsema info saamiseks fluooritud kasvuhoonegaaside tüübi, koguse ja CO<sub>2</sub> ekvivalendi kohta tonnides vaadake palun vastavat tabelit, mis asub seadmel.
- Selle seadme paigaldamise, hoolduse ja remondi peab läbi viima sertifitseeritud tehnik.
- Seadme eemaldamise ja ümbertöötlemise peab läbi viima sertivitseeritud tehnik.



### HOIATUSED (ainult R290/R32 jahutusvedeliku kasutamiseks)

- Ärge kasutage sulatamise protsessi kiirendamiseks ega selle puhastamiseks vahendeid, välja arvatud tootja soovitatud vahendid.
- Kliimaseadet peab hoidma ruumis, kus pole süüteallikaid (näiteks lahtised leegid, töötav gaasiseadmed või töötav elektrikütteseade).
- Ärge torgake läbi ega põletage.
- Pidage meeles, et külmutusgaasid võivad olla lõhnutud
- Seadet tuleks paigaldada, kasutada ja hoiustada ruumis, mille põrandapind on enam kui 4m<sup>2</sup>.
- Järgige riiklikke gaasieeskirju.
- Hoidke ventilatsiooniavad vabana tõkestustest.

Seadet tuleb säilitada nii, et ei tekiks mehaanilisi kahjustusi.

- Hoiatus, seadet tuleb säilitada hästiventileeritavas kohas, kus ruumala vastab nõutud pindalale.
- Igal isikul, kes töötab või murrab lahti külmutusainete seadme, peab olema ettenõidata jõus olev sertifikaat, mis on akrediteeritud hindamisasutusest selles valdkonnas ning autoriseerib nende pädevuse käidelda külmutusaineid ohutult ja vastavalt nõuetele.
- Hooldamine teostatakse ainult tootja soovitusel. Hooldus ja remont, mis vajab teise kvalifitseeritud töötaja abi, viiakse läbi külmutusainete kasutamise eest vastutava isiku järelevalve all.





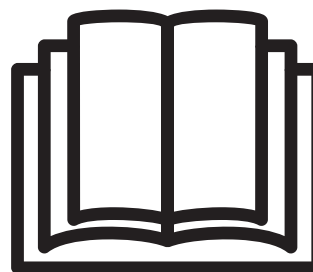

Ettevaatus: Tulekahju/tuleohtlike materjalide oht.  
(Nõutud ainult R32/R290 seadmetele)



OLULINE MÄRKUS: Enne seadme paigaldamist või kasutamist lugege hoolikalt seda kasutusjuhendit. Säilitage kasutusjuhend kindlasti edaspidiseks kasutamiseks.

Märkide tähendused on nähtavad mudelil ( Seadmele sobib vaid R32/R290 külmutusaine)

	HOIATUS	See märk osutab, et seadmes kasutatakse tuleohtliku külmutusainet. Juhul, kui külmutusaine lekkib või puutub kokku välispoolse süüteallikaga, on tulekahju oht.
	ETTEVAATUS	See märk tähendab, et seadme käsiraamat tuleks lugeda läbi hoolikalt.
	ETTEVAATUS	See märk osutab, et hoolduspersonal peab käitlema seda seadet kooskõlas paigaldusjuhendiga.
	ETTEVAATUS	See märk osutab, et informatsioon on kättesaadaval näiteks kasutusjuhendis või paigaldusjuhendis.

## HOIATUSED (vaid kasutades R290/ R32 külmutusgaasi)

### 1. Tuleohtlike külmutusaineid sisaldavate seadmete transport

Vaadake transpordi määruseid

### 2. Seadmete märgistamine

Vaadake kohaliku omavalitsuse määruseid

### 3. Tuleohtlike külmutusaineid sisaldavate seadmete hävitamine

Vaadake rahvuslikke määruseid

### 4. Seadmete ladustamine

Seadmed tuleb ladustada vastavalt tootja antud juhistele.

### 5. Pakitud (müümata) kliimaseadmete ladustamine

Ladustamise pakend peab olema selline, et mehhaaniline kahjustus ei põhjustaks külma lekkimist.

Ladustavate seadmete maksimaalne arv on määratletud omavalitsuse regulatsioonides.

### 6. Teenindusinfo

#### 1) Piirkondade kontroll

Enne tuleohtlike külmutusaineid sisaldavate süsteemidega töötamist on ohutuse kontrollimine tarbeline tagamaks minimaalne süüteoht. Enne külmutusseadme remonditööd, tuleb järgida järgmisi ettevaatusabinõusid.

#### 2) Töökorraldus

Töö tuleb läbi viia kontrollitaval viisil, et minimeerida töö käigus tekkiva tuleohtliku gaasi või auru tekkimisohtu.

#### 3) Üldine tööpiirkond

Kogu hoolduspersonal ja teised kohalikud töölised peavad olema juhendatud teostava töö olemusest. Töötamist piiratud ruumides tuleb vältida. Tööruumi ümber asuv ala tuleb eraldada. Veenduge, et ala on kontrollitud ja turvaline põlevast materjalist.

#### 4) Külmutusaine olamsolu kontrollimine

Enne tööpäeva ja selle ajal kontrollitakse ala sobiva külmutusaine detektoriga, et tehnik oleks teadlik võimalikust tuleohtlikust keskkonnast. Veenduge, et kasutatav lekke tuvastamise seade sobib kasutamiseks tuleohtlike külmaainetega, st mittesäritavate, nõuetekohaselt suletud või olemuselt ohutu.

#### 5) Tulekustuti olemasolu

Kui külmutusseadmete või nendega seotud osade puhul tuleb sooritada mõnda kuumtöötlemist, peab käepärast olema asjakohane

tulekustutusvahend. Kasuta kuivpulbri või CO<sub>2</sub> tulekustutit laadimispiirkonna kõrval.

#### 6) Sütteallikad puuduvad

Ükski isik, kes teostab külmutusseadmetega seotud tööd, mis hõlmab külmutusainet sisaldava või sisaldanud torustiku kasutamist, ei tohi kasutada ühtegi süttimisallikat nii, et see võib põhjustada tulekahju või plahvatuse ohtu. Kõik võimalikud sütteallikad, kaasa arvatud suitsetamine, tuleb hoida piisavalt kaugel paigalduseks, remondiks, eemaldamiseks ja jäätmekäitluseks mõeldud alast, kuna tuleohtlik külmutusaine võib leikkida ümbritsevasse ruumidesse. Enne töö alustamist tuleb seadmeid ümbritsev ala inspekteerida, et vältida tulekahju- või süttimisohtu. Paigaldada keelumärgid suitsetamisele

#### 7) Ventileeritud ala

Enne süsteemi sisseмурdmist või kuumtööde läbiviimist veenduge, et ala oleks avatud või piisavalt ventileeritud. Ventilatsioon töötab sellel ajavahemikul, millel töö tehakse. Ventilatsioon peaks ohutult hajutama kõik vabastunud külmutusaained ja eelistatavalt väljastama need välisatmosfääri.

#### 8) Külmutusseadmete kontrollimine

Kui elektrilisi komponente vahetatakse, peavad olema asjakohased ja õige spetsifikatsiooniga. Tootja poolt antud juhiseid käitlemiseks ja hoolduseks tuleks alati järgida. Kahtluste korral konsulteerige tootja tehnilise osakonnaga.

Tuleohtlikke külmaaineid kasutavate seadmetele kohaldatakse järgmisi kontrole:

Laetuse suurus vastab selle ruumi suurusele kuhu külmutusaaineid sisaldavad osad on paigaldatud;

Ventilatsioon ja pistikupesad toimivad hästi ja esine takistusi;

Kui kasutatakse kõrvalist külmutusahelat, tuleb külmutusaine olemasolu kontrollida teisejärgulisest ahelast.

Seadme märgistamine on endiselt nähtav ja loetav. Märgistused ja märgid, mis on loetamatud, tuleb korrigeerida;

Külmutustoru või komponendid on paigaldatud nii, et need tõenäoliselt ei uutu kokku teiste ainetega, mis võib roostetada külmutusaaineid sisaldavaid komponente, välja arvatud kui osad on valmistatud materjalidest, mis on vastupidavad korrosioonile või kaitstud korrosiooni vastu.

#### 9) Elektriseadmete kontroll

Elektriliste osade remont ja hooldus peab sisaldama esialgseid turvakontrole ja komponentide kontrollimenetlusi. Kui ilmneb viga, mis võib ohustada turvalisust, ei tohi elektrivoolu ühendada enne, kui oht on rahuldavalt kõrvaldatud. Kui riket ei saa viivitamatult parandatud, kuid töö jätkamine on vajalik, kasutatakse adekvaatset ajutist lahendust. Sellest tuleb teatada seadme omanikule, et kõiki osapooli nõustada.

Esiolgsed ohutuskontrollid peavad sisaldama järgmist:

Et kondensaatorid on tühjendatud: see peab toimuma ohutul viisil, et vältida võimalikke sädemeid;

Ja ei ole olemas elektriseadmeid ja juhtmestiku, mis puutuksid kokku süsteemi laadimise, taastamise või puhastamise ajal;

Et on olemas järjepidav maandusliides.

### 7. Pitseeritud komponentide remont

1) Enne pitseeritud komponentide remontimist, tuleb enne elektritoite eemaldamist katkestada kõik toiteallikad töötava seadme küljest. Kui hooldamise ajal on elekter hädavajalik, peab lekke detektor olema kõige kriitilisemas kohas, et hoiatada potentsiaalselt ohtliku olukorra eest.

2) Erilist tähelepanu tuleb pöörata järgmisele asjaolule: Veenduge, et elektriline jakk ei muuda jaki nii, et see mõjutab kaitsetaset.

See hõlmab kaablite kahjustusi, liigseid ühendusi, määrustevastaseid liiteid, tihendite kahjustusi, näärmete valet kinnitamist jne.

Tehke kindlaks, et seade oleks õigesti paigaldatud.

Veenduge, et tihendid või tihendusmaterjalid ei oleks kaotanud kehtivust nii et, need ei ole enam kõlblikud tuleohu ennetamiseks. Varuosad peavad vastama tootja spetsifikatsioonidele.

**MÄRKUS:** Silikoontihendi kasutamine võib takistada teatud tüüpi lekketuvastamise seadmete efektiivsust. Ohutuid komponente pole vaja enne nende töötlemist eraldada.

### 8. Loomult ohutute osade parandamine

Ärge kasutage püsivaid induktiivseid ega mahtvuskooormusi, ilma kindlustamata, et see ei ületaks kasutatavale seadmele lubatavat pinget ja voolu. Iseenesest ohutud komponendid on ainsad tüübid, mida saab töödelda tuleohtliku atmosfääri juuresolekul. Katseseade peab olema õigesti klassifitseeritud.

Asenda osi ainult tootja poolt määratud osadega. Muud osad võivad põhjustada külmaaine süttimist atmosfääris lekke eest.

### 9. Kaabeldus

Kontrollige, et juhtmestik ei puutu kokku kulumisega, korrosiooniga, liigse survega, vibratsiooniga, teravate servadega ega tekita kahjulikke keskkonnamõjusid. Kontrollimisel võetakse arvesse ka vananemise või pideva vibratsiooni mõjud sellistest allikatest nagu kompressorid või ventilaatorid.

### 10. Tuleohtlike külmaainete tuvastamine

Mitte mingil juhul ei tohi külmutusainete lekke otsimisel või avastamisel kasutada võimalikke süüteallikaid. Halogeenlampipõletit (või mõnda muud lahtist leeki kasutavat detektorit) ei tohi kasutada.

### 11. Lekkimise tuvastamise meetodid

Järgnevad lekke tuvastamise meetodid on aksepteeritud põlevaid külmaaineid sisaldavate süsteemide puhul. Tuleohtlike külmutusainete tuvastamiseks tuleb kasutada elektroonilisi suruandureid, kuid tundlikkus ei pruugi olla piisav, seega võib olla vajalik suruandurite uuesti kalibreerimine. (Deteerimisseadmeid tuleb kalibreerida külmutusainete vabas piirkonnas.) Veenduge, et andur pole potentsiaalne süüteallikas ja sobib kasutamiseks koos külmutusainetega. Lekkedetektorit peab seadistama protsentides LFL-st ja kalibreeritakse kasutatava külmutusaine jaoks, ning määratakse kindlaks gaasi protsentuaalne sisaldus (kuni 25%). Lekkide tuvastamise vedelikud sobivad kasutamiseks enamiku külmutusainetega, kuid kloori sisaldavate detergentide kasutamist tuleks vältida, kuna kloor võib külmutusagensiga reageerida ja korrostab vask torustikke. Kui kahtlustate lekke võimalust, tuleb kõik leegid eemaldada / kustutada Kui jahutusvedeliku lekkimine nõuab jootmist, tuleb kogu külmutusaine süsteemist eraldada või isoleerida (väljalaskeklapiga), mis on kaugemale lekkest. Hapnikuvaba lämmastiku (OFN) tuleks seejärel läbi süsteemi viia nii enne kõvastamisprotsessi kui ka selle ajal.

### 12. Eemaldamine ja evakueerimine

Kui külmutussüsteemi murtakse sisse remondi või muude hooldustööde puhul, kasutatakse regulaarseid protseduure. Siiski, kõige olulisem on järgida parimaid tavasid süttimisohu tõttu. Järgige järgmist protseduuri:

Külmutusaine eemaldamine;

Puhastage vooluring inertgaasiga;

Evakueerimine;

Puhastage vooluring uuesti inertgaasiga;

Avage vooluring löikega või kõvajootmisega.

Külmutusaine tuleb korjata õigesse taaskasutussilindrisse. Seadme ohutuse kinnitamiseks tuleb süsteem loputada OFN-iga. Seda protsessi peab kordama mitu korda järjest. Selle ülesande jaoks ei tohi kasutada suruõhku ega hapnikku.

Loputamine saavutatakse süsteemi OFN vaakumi purustamisega ja seejärel täidetakse, kuni saavutatakse vajalik surverõhk töötamiseks, seejärel ventileeritakse atmosfäär ja lõpuks tõmmakse vaakum alla. Seda protsessi korratakse, kuni süsteemis ei ole enam külmutusainet. Kui kasutatakse lõplikku OFN laengut, tuleb süsteem ventileerida atmosfäärirõhuni, et töö saaks toimuda. See toiming on absoluutselt hädavajalik, kui torujuhtme kõvendustööd peavad toimuma.

Veenduge, et vaakumpumba väljalaskeava ei ole süüteallikate lähedal ja ventilatsioon on saadaval.

### 13. Laadimisprotseduurid

Lisaks tavapärastele laadimisprotseduuridele kehtivad järgmised nõuded. Veenduge, et laadimisseadmete kasutamise ajal ei tekiks erinevate jahutusainete saastumist. Voolikud või liinid peavad olema võimalikult lühikesed, et minimiseerida nendes sisalduva külmutusainete kogust.

Silindreid hoitakse püstiasendis.

Enne süsteemi täitmist külmutusainega veenduge, et jahutussüsteem on maandatud. Märgistage süsteem, kui laadimine on lõpetatud (kui seda pole juba tehtud).

Jahutussüsteemi täitmisel tuleb jälgida eriti ettevaatlikult, et ei täidaks üle.

Enne süsteemi laadimist peab survet kontrollima OFN'iga. Süsteemi leket kontrollitakse laadimise lõpus, kuid enne kasutusele võtmist. Võimalike lekete kontroll ja kaitse tuleb läbi viia enne alalt väljumist.

### 14. Tegevuse lõpetamine

Enne selle protseduuri läbiviimist on oluline, et tehnik tunneks seadmeid täielikult ning oleks teadlik kõikidest seadme üksikasjadest. On soovitatav, et kõik külmutusained taastakse turvaliselt. Enne tööülesande täideviimist tuleb võtta õli- ja külmutusaine proov juhul, kui analüüsi on vaja enne regenereeritud külmaaine taaskasutamist. Oluline on elektrivoolu olemasolu enne ülesande alustamist.

a) Tutvuge seadmets ja selle kasutusjuhendiga.

b) Isolateerige süsteem elektriliselt.

c) Enne protseduuri katsetamist veenduge, et:

Külmutusagensi silindrite käitlemiseks on saadaval mehhaanilised seadmed;

Kõik isiklikud kaitsevahendid on olemas ja õigesti kasutatud;

Taaskasutamise protsessi jälgib kogu aeg pädev isik;

Taastevarustus ja silindrid vastavad asjakohastele standarditele.

d) Võimaluse korral jahutage külmutusainete süsteemi.

e) Kui vaakum pole võimalik, asetage kollektor nii et, külmutusained saab eemaldada süsteemi erinevatest osadest.

f) Veenduge, et silinder oleks kaalul enne taaskasutamist.

g) käivitage taaskasutussüsteem ja toimige vastavalt tootja juhistele.

h) ärge täitke silindreid üle (mitte rohkem kui 80% vedeliku laengut).

- i) Ärge ületage silindri maksimaalset töörohku, isegi mitte ajutiselt.
- j) Kui silindrid on korrektselt täidetud ja protsess on lõpule viidud, veenduge, et silindrid ja seadmed eemaldatakse tööalalt ja kõik seadme isolatsiooniventilid suletakse.
- k) Taaskasutatavat külmutusainet ei tohi kasutada teise jahutusseadmesse, välja arvatud juhul, kui see on puhastatud ja kontrollitud.

### 15. Märjastamine

Seadmed tuleb märjastada, osutades, et need on tühjendatud külmutusainetest. Märjises peab olema kuupäev ja allkiri. Veenduge, et seadmel märjistus, et seade sisaldab tuleohtlikku külmutusainet.

### 16. Taastamine

Hoolduse või dekomisjoneerimise ajaks on soovitatav, et külmutusagensid eemaldatakse ohutult.

Kui siirdate külmutusainet silindrisse, veenduge, et kasutatakse ainult sobivaid külmutusainete pakendeid. Veenduge, et kogu süsteemi laengu hoidmiseks on olemas korrektne arv silindreid. Kõik silindrid on mõeldud taaskasutatava külmaaine jaoks ja märjastatakse sellega (st spetsiaalsed balloonid külmutusainete taaskasutamiseks). Silindrid peavad olema varustatud survetõrjuventiluga ja sellega seotud väljalülitusventiilidega ning töökorras. Tühjad taastussilindrid käsitletakse ja võimalusel jahutatakse enne taaskasutamist.

Taaskasutusseadis peab olema heas töökorras ning koos kasutusjuhendiga, milles on kasutusjuhend käes olevale seadmele ja peab sobima tuleohtlike külmaainete taastamiseks.

Lisaks peab olema kättesaadaval heas töökorras olev kalibreeritud kaalukomplekt. Voolikud peavad olema lekekindlate vabastuslülititega ja heas korras. Enne taaskasutusseadme kasutamist veenduge, et see on rahuldavas töökorras, korralikult hooldatud ja et kõik elektrilised komponendid sulgemiseks on seotud ennetamiseks tuleohtu või külmaaine lekkimist. Konsulterige tootjat kahtluste korral.

Taastatud külmutusaine tagastatakse külmaaine tarnijale korrektses taaskasutussilindris ja koos korraldatud jäätmekäitlemisega. Ärge segage külmutusaineid taaskasutusseadmetesse, eriti silindritesse. Kui kompressori või kompressorõli tuleb eemaldada, veenduge, et need tühjendatakse vastuvõetaval tasemel, et tagada, et süttiv külmutusaine ei jääks määrdeainesse. Taaskasutusprotsess viiakse läbi enne kompressori tagastamist tarnijatele. Selle protsessi kiirendamiseks kasutatakse ainult kompressori korpuse elektrikutet. Õli eemaldamine süsteemist tuleb teha ohutult.

**MÄRKUS:** Ostetud seadme kontrollpaneel võib veidi erineda vastavalt mudelitele. Juhtpaneelid

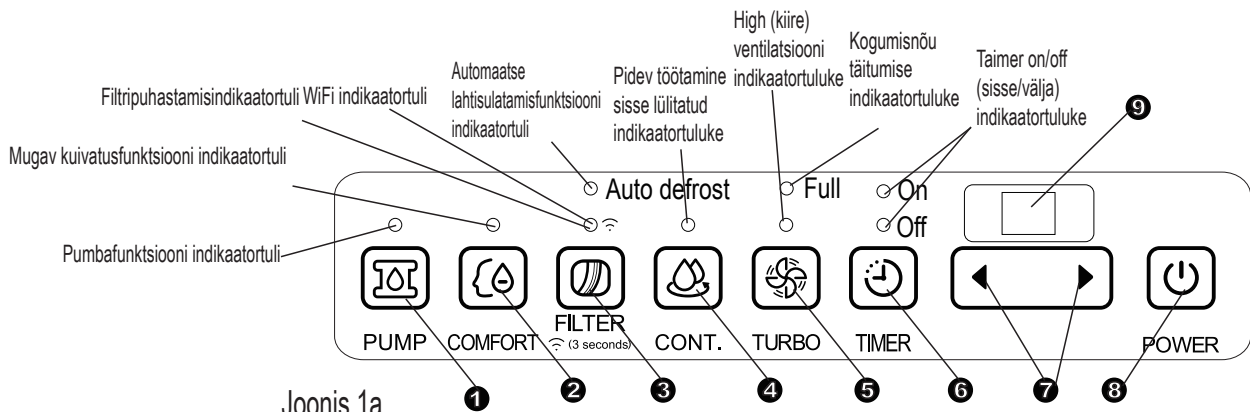

Joonis 1a

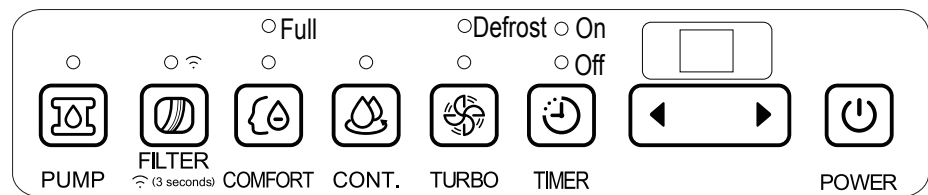

Joonis 1b

## Juhtpaneelid

Kui vajutate töörežiimi vahetamiseks nuppe, teeb seade piiksu, et anda märku režiimi muutmisest.

### 1 PUMBA Nupp (mõnedel mudelitel)

Vajuta pumbafunktsiooni käivitamise aktiveerimiseks.

MÄRKUS: Veendu, et pumba äravooluvoolik on seadmesse paigaldatud ja pikk äravooluvoolik on eemaldatud seadmest enne pumbafunktsiooni käivitamise aktiveerimist. Kui kopp on täis, hakkab pump tööle. Kogutud vee eemaldamiseks vaata järgmisi lehti.

Ära aktiveeri pumbafunktsiooni temperatuuril 0 °C (32 °F) või alla.

### 2 KOMFORT Nupp (soovi korral)

Vajuta mugava kuivatusfunktsiooni aktiveerimiseks.

MÄRKUS: Niiskustaseme seadmine ei ole selles funktsioonis võimalik.

### 3 FILTRI Nupp

See filtrikontrollifunktsioon on meeldetuletus õhufiltri puhastamiseks saamaks tõhusamat töötulemust. Filtrituli (Filtri puhastamistuli) süttib pärast 250 töötundi möödumist. Filtri puhastamisjärgseks lähtestamiseks vajuta filtrinuppu ja tuli lülitub välja.

Seadme sisse või välja lülitatud olekus traadita ühendusrežiimi

käivitamiseks vajuta ja hoia filtrinuppu 3 sekundi jooksul. LED-ekraanil kuvatakse AP, mis annab teada, et nüüd saab traadita ühendust seada ja kompressor on välja lülitatud. Kui ühendus (ruuter) käivitub 8 minuti jooksul, lülitub seadme juhtmevabaühendusrežiim automaatselt, juhtmevaba indikaator tuli süttib ja kompressori eelmine olek taastub. Kui ühendus 8 minuti jooksul ebaõnnestub, välju seade automaatselt juhtmevabast režiimist.

### 4 JÄTKA Nupp

Vajuta pideva kuivatusfunktsiooni aktiveerimiseks.

### 5 TURBO Nupp

Kontrollige ventilaatori kiirust. Vajuatge käivitamiseks kas High (kõrge) või (Normal) normaalne ventilaatori kiirustase. Seadistage ventilaatori kiirus kõrge peale, et saavutada kõrgeim niiskuse eemaldamise tase. Kui niiskustase on vähendatud ning eelistatakse seadme vaiksemat töötamist, seadke ventilaatori töökiirus Normal (normaalne) peale.

### 6 Taimeri Nupp

Vajuta autokäivitamis- ja autopeatumisfunktsiooni aktiveerimiseks, koos ◀ ja ▶ klaviatuur.

### 7 ◀▶ : Üp/Down Nupud

• **Niiskustaseme seadistamise juhtnupud**

Niiskustaset saab reguleerida vahemikus 35% RH (suhteline

niiskus) kuni 85% RH (suhteline niiskus) 5% sammuga. Kuivema õhu jaoks, vajutage ◀ nuppu ja seadke madalam protsentuaalne niiskuse väärtus (%).

Niiskema õhu jaoks vajutage ▶ nuppu ja määrake suurem protsentuaalne niiskuse väärtus (%).

### • **TIMER Seadistamise Juhtnupud**

Kasutage Up/Down nuppe, et seadistada automaatse käivituse ja automaatse peatamise aeg 0,0 kuni 24h peale.

### 8 **Võimsusplaat**

Vajutage, et lülitada kliimaseade sisse või välja.

### 9 **Ekraan**

Näitab seadistatud niiskustaseme protsenti (%) 35 kuni 85% vahel või seadme automaatse käivitamise/peatamise ajavahemikku (0 kuni 24h), lisaks näitab (± 5% täpsusega) ruumi tegelikku niiskusetaset vahemikus 30% RH (suhteline õhuniiskus) kuni 90% RH (suhteline õhuniiskus).

### **Veateated ja kaitseteated:**

**AS-** Niiskustaseme anduri viga. Eemaldage seade vooluvõrgust ja seejärel ühendage tagasi. Kui viga kordub, helistage teenindusse.

**ES-** Aurustitoru Temperatuurianduri viga-- Ühenda seadmet lahti ja seejärel ühenda seda uuesti. Kui viga kordub, helista klienditeenindusse.

**P2-** Veenõu on täis või pole õiges asendis - Tühejendage nõu ja asetage see õiges asendis tagasi. (ainult pumbafunktsioonita seadmel).

**P2-** Kopp on täis -- tühenda kopp. (ainult pumbafunktsiooniga seadmel).

**Eb-** Veenõu on täis või pole õiges asendis - Tühejendage nõu ja asetage see õiges asendis tagasi. (ainult pumbafunktsiooniga seadmel).

## **Muud funktsioonid**

### **Veepaak on täis -indikaatorituli**

Särab, kui kopp on tühendamiseks valmis.

### **Automaatne väljalülitamine**

Kliimaseade lülitub välja, kui veepaak on täis, või kui veepaak eemaldatakse või ei ole õiges asendis. Mõnede mudelite puhul jätkab ventilaatori mootor tööd 30 sekundi jooksul.

### **Automaatne sulatus**

Kui aurusti rullidesse jääb härmatis, siis lülitub kompressor välja ja ventilaator jätkab töötamist, kuni härmatis kaob.

### **Oodake 3 minutit enne tegevuse jätkamist**

Kui seade on peatunud, ei saa Te seda esimese 3 minuti jooksul taaskäivitada. See on seadme kaitsmiseks. Toiming käivitub automaatselt 3 minuti pärast.

### **Kontrolli filtrifunktsioon**

Süsteem hakkab loendama aega, kui ventilaatori mootor hakkab töötama. Filtrikontrollfunktsiooni saab aktiveerida ainult siis, kui summaarne tööaeg ületab 250 või rohkem tunni. Lähtestamistuli (Filtri puhastamistuli) vilgub üks kord sekundis. Pärast õhufiltri puhastamise lõpetamist vajuta Filtri nuppu ja Lähtestamistuli (Filtri puhastamistuli) lülitub välja.

### **Automaatne restart**

Kui seade lakkab töötamast ootamatult elektrikatkestuse tõttu, käivitub see automaatselt uuesti, kui elekter taastub.

### **Taimer seadistamine**

- Kui seade on sisse lülitatud, vajutage esmalt Timer off (taimer väljas) nuppu, seejärel hakkab selle indikaatorituli helendama. See viitab sellele, et Auto stop (automaatse peatamise) programm on käivitatud. Vajutage uuesti, seejärel helendab Timer On (taimer sisse lülitatud) indikaatorituli. See viitab, et Auto start (automaatse käivitamise programm) on käivitatud.
- Kui seade on välja lülitatud, vajutage esmalt Timer nuppu, seejärel helendab TIMER ON indikaatorituli. See viitab, et Auto Start programm on käivitatud. Vajutage seda uuesti ja Timer Off (taimer väljas) indikaatorituli helendab. See Anna märku, et Auto Stop (automaatne peatamine) on käivitatud.
- Vajutage või hoidke UP või DOWN nuppu, et muuta Auto aega 0,5 tunniste sammude kaupa kuni 10 tundi, seejärel 1 tunniste sammude kaupa kuni 24 tundi. Kontrollseade loeb alles jäänud aega kuni käivitamiseni.
- Valitud aeg salvestub 5 sekundi jooksul ja süsteem pöördub automaatselt tagasi, et kuvada eelnevaid niiskusseadistusi.
- Kui Auto start ja Auto stop ajavahemikud on seadistatud, helendab sama programmi ajal TIMER ON/OFF indikaatorituli, andes märku, et nii ON kui OFF ajad on nüüd seadistatud.
- Seadme sisse või välja lülitamine mis tahes ajal või taimer seadistamine 0,0 peale katkestatakse seadme automaatse käivitamise või peatamise funktsioon.
- Kui LED ekraanil kuvatakse kood P2, katkestatakse samuti seadme automaatne käivitamise/peatamise funktsioon.



**Osade identifitseerimine****Ees**

- ① Juhtpaneel
- ② Paneel
- ③ Veenõu
- ④ Veetaseme aken
- ⑤ Käepide (mõlemad küljed)

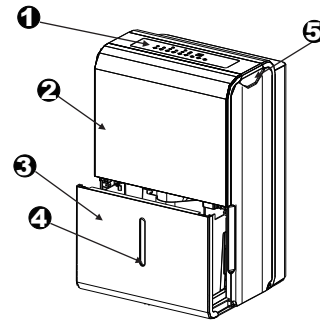

Joonis 2

**Taga**

- ① Pideva tühjuendusvooluväljund
- ② ratas
- ③ Toitejuhe ja pistik
- ④ Toitejuhtme pandla (asetatakse veekoppa, kasutatakse ainult seadme ladustamisel. Paigaldatud nagu on näidatud joonis 3a))
- ⑤ Pumba tühjuendusvooliku väljund (mõned mudelid ilma selle)
- ⑥ Õhu väljalaske ava
- ⑦ õhufilter

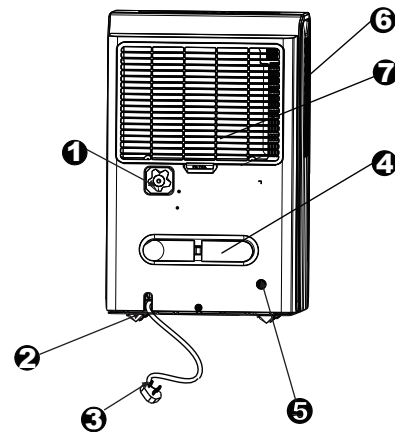

Joonis 3

**MÄRKUS:** Kõik juhendis kasutatud pildid on mõeldud vaid selgitamiseks. Kliimaseadme reaalne välimus võib veidi erineda Teie hangitud mudelist, kuid toimingud ja funktsioonid on samad.

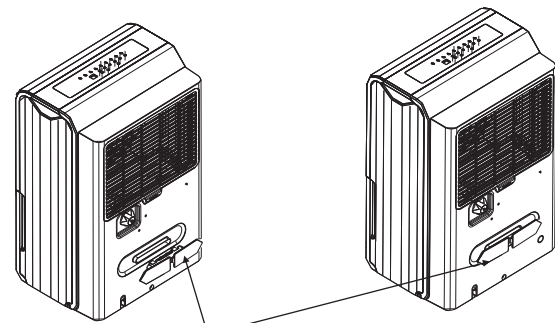

Paigalda toitejuhtme pistik seadmesse.

Joonis 3a

**Tarvikud: (asetatud seadme veekoppa)**

pumba tühjuendusvoolik (1 tk) (ainult pumbafunktsiooniga seadmele)



toitejuhtme pannal (1 tk)

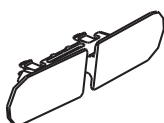

Keermeotsik (1 tk) (mõnedel mudelitel)



## Seadme positsioneerimine

Keldrikorrusel oleva kliimaseadmel on vähene või olematu mõju niiskuse eemaldamises suletud ruumides, nagu näiteks kapp, juhul kui pole piisavat õhuringlust hoonest sisse ja välja.

- Ärge kasutage õues.
- See kuivati on mõeldud kasutamiseks vaid eluruumides kasutatavate seadmetega. Seda kliimaseadet ei tohi kasutada kaubanduslikel või tööstuslikel eesmärkidel.
- Paigutage kuivati ühtlasele, tasasele põrandale, mis on piisavalt tugev kandmaks seadet, kui selle veenõu on täitunud.
- Õhu korralikuks liikumiseks jätke vähemalt 20cm õhu liikumise ruumi seadme igale küljele.
- Paigutage seade piirkonda, kus õhutemperatuur ei lange alla 5°C (41°F). Rullid võivad kattuda härmatisega alla 5°C (41°F), mis võib mõjutada jõudlust.
- Asetage seade eemale riiete kuivatist, kütteseadmest või radiaatorist.
- Kasutage seadet ennetamiseks niiskuskahjustust mis tahes kohas, kus ladustatakse raamatuid või väärtesemeid.
- Kasutage kuivatit keldris, hoidmaks ära niiskuskahjustusi.
- Kuivatit peab kõige efektiivsemaks töötamiseks kasutama kinnises ruumis.
- Sulgege kõik ukсед, aknad ja muud väljapääsud.

## Kui kasutate seadet:

- Seadme esmakordsel kasutamisel laske tal töötada 24 tundi järjest.
- See seade on kujundatud töötamiseks töökeskkonnas, mille temperatuur on vahemikus 5°C/41°F kuni 32°C/90°F ja õhuniiskus 30%(RH) kuni 80%(RH).
- Kui seade on välja lülitatud ning tuleb kiiresti tagasi sisse lülitada, andke seadmele vähemalt kolm minutit aega, et korralik toimimine saaks taastuda.
- Ärge ühendage kuivatit mitmik-pistikupesasse, kuhu on ühendatud ka teisi elektriseadmeid.
- Valige sobiv asukoht, veendudes, et teil on pistikupesale lihtne ligi pääseda.
- Ühendage seade elektrilise maaühendusega pistikupesaga.
- Veenduge, et veenõu on korrektselt omal kohal, vastasel juhul seade ei tööta korralikult.

**MÄRKUS:** Kui vesi veenõus jõuab teatud tasemeni, olge palun masina liigutamisel hoolikas, et hoida ära selle alla kukkumine.

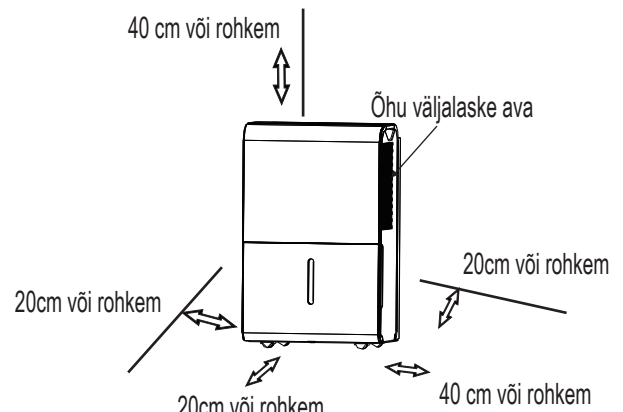

Joonis 4a

### Rattad (paigaldage seadme all olevasse nelja punkti)

- Ärge liigutage seadme rattaid vaibal vägisi ega liigutage seadet täis veepaagiga. (Seade võib ümber kukkuda ja vesi võib voolata üle)

**MÄRKUS:** Rattad on valikulised, mõned mudelid on ilma.

## Kogutud vee eemaldamine

Kogutud vee eemaldamiseks on kolm erinevat viisi.

### 1. Kasutage ämbrit

- Kui veepaak on täis, süttib Full indikaator valgus ja digitaalsel ekraanil loeb P2.
- Tõmmake veenõu aeglaselt välja. Hoidke vasakust ja paremast käepidemetst kindlalt ja tõmmake veepaak ettevaatlikult välja, nii et vesi ei voolaks üle. Ärge pange veepaaki pörandale, kuna paagi põhi on ebaühtlane. Vastasel korral veepaak kukub ümber ja põhjustab vee ülevoolamist.
- Kallake nõu tühjaks ja pange veenõu tagasi oma kohale. Veepaak peab olea paigaldatud kindlalt, et kliimaseade töötaks.
- Masin taastab algse oleku niipea kui veenõu on korrektselt omal kohal.

### MÄRKUSED:

- Veepaagi eemaldamisel ärge puudutage seadme sees olevaid osi. Tehes nii, võite kahjustada seadet.
- Veenduge, et lükkate veenõu õrnalt masinasse. Veepaagi koputamise ükskõik mille vastu ja kui te ei saa veepaaki kindlustatult sisse pandud, võib tekkida rikkeid ja seade ei tööta.
- Kopa eemaldamisel pumbavooliku välja langemise puhul (vt joonis 7), peab paigaldada pumbavooliku seadmesse uuesti enne kopa vahetamist (vt joonis 8).
- Kui märkate veenõud eemaldades seadmes vett, tuleb see ära kuivatada.
- Seadme sisse lülitatud olekus kopa eemaldamise korral lülitatakse kompressor ja ventilaator välja. Pärast seda seade piiksub 8 korda ja digitaalsel ekraanil kuvatakse Eb.
- Seadme välja lülitatud olekus kopa eemaldamise korral piiksub seade 8 korda ja digitaalsel ekraanil kuvatakse Eb.

1. Tõmmake veepaaki veidi väljapoole.

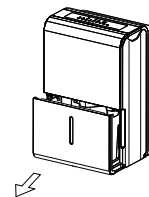

Joonis 5

2. Hoidke veepaagi mõlematest külgedest tasase jõuga ja tõmmake see seadmest välja.

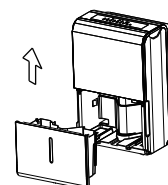

Joonis 6

3. Kallake vesi välja.

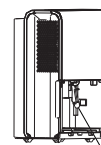

Pumbavoolik langeb välja

Joonis 7

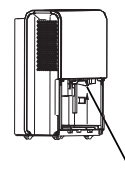

Paigalda pumbavoolik korralikult uuesti

Joonis 8

## Kogutud vee eemaldamine

### 2. Pidev tühjendamine

- Veevoolikuga seadme (ID $\geq\phi$ 5/16", komplektis ei ole) ja keermeotsiku (ID:M=1", komplektis ei ole) ühendamise korral võib vesi voolata välja automaatselt pööranda tühjendusava sisse.

**MÄRKUS:** Mõnedel mudelitel on ka keermeotsik lisatud

- Eemalda plastkate seadme tagumise väljavooluväljundilt ära ja pane kõrvale, pärast seda vii tühjendusvoolik seadme tühjendusväljundi läbi ja ühenda tühjendusvoolikut pööranda tühjendusavaga või sobiva tühjendusseadmega. (Vt joonis 9 ja joonis 10)
- Kui plastkatte eemaldamise korral märkasid, et seadme tagumise väljavooluväljundil jäi vesi, siis peab kuivatada seda välja. Veendu, et voolik on hästi kinnitatud, et lekkeid ei ole ja voolikuots on asetatud korrektselt ning ei takista veevoolu.
- Suunake toru väljavoolu poole, veendudes, et torus puuduvad sõlmed, mis peataks vee voolamist. Veendu, et veevoolik on asetatud madalamal tasemel kui seadme tühjendusvooluväljund.
- Valige seadmest soovitud niiskustase ja ventilaatori kiirus, et alustada pidevat tühjendamist.

**MÄRKUS:** Kui pideva äravoolu funktsiooni ei kasutata, eemaldage äravoolutoru väljalaskeava küljest ning pange kummist kork tagasi ava ette. Kui pideva tühjendusvoolufunktsiooni ei kasutata, eemalda tühjendusvooluiku väljundilt ära ja kõrvalda tühjendusvooluväljundis oleva vejääki.

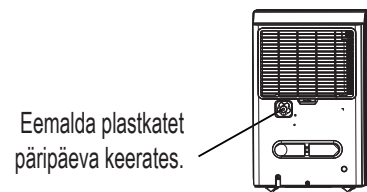

Joonis 9

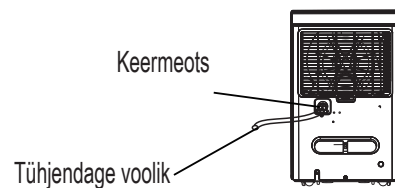

Joonis 10

### 3. Pumba tühjendusvool (mõnedel mudelitel)

- Pumbavooliku ( $\varphi_{od} = 1/4''$ , komplektis ei ole) ja pumbaväljundi ühendamise korral võib vesi voolata välja automaatselt pörandades tühjendusava või sobiva tühjendusseadme sisse.
- Eemalda pideva väljavoolu voolikut seadmest välja ja paigalda plastkate seadme pideva väljavooluvooliku väljundisse päripäeva keerates (vt joonis 11).
- Pane pumba tühjendusvooliku pumba tühjendusväljundi sisse vähemalt 15mm sügavusel (vt joonis 11), pärast seda ühenda veevooliku pörandas oleva tühjendusavaga või sobiva tühjendusseadmega.
- Pumbafunktsiooni aktiveerimiseks vajuta seadme pumbanuppu. Kui kopp on täis, hakkab pump tööle.

**MÄRKUS:** Pump võib tööle hakkamise pärast võib see tekitama suurt müra 3-5 minuti jooksul. See on normaalne nähtus.

### Kogutud vee eemaldamine

- Veenduge, et toru on kinnitatud, et ei tekiks lekete.
- Suunake toru väljavoolu poole, veendudes, et torus puuduvad sõlmed, mis peataks vee voolamist.
- Aseta voolikuots tühjendusavasse ja veendu, et voolikuots on korrektsel tasemel või alla ning ei takista veevoolu.
- Valige seadmest soovitud niiskustase ja ventilaatori kiirus, et alustada pidevat tühjendamist.

**MÄRKUS:** Pumbafunktsiooni rikke tekkimise korral vilgub tuli 1 Hz tasemel. Palun lülita seade välja ja ühenda toitejuhe lahti. Kontrolli järgmist:

- Pumbafiltri puhastamine.

Eemalda kopp seadmest välja, võta pump välja ja puhasta pumba filter (vt joonis 12).

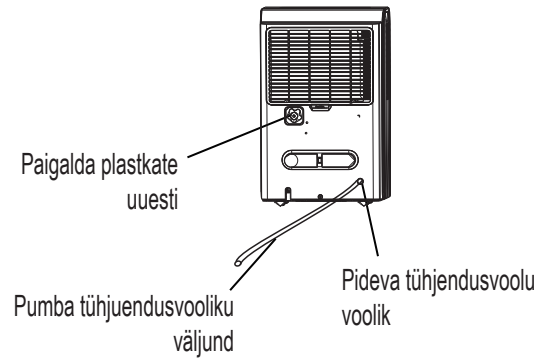

Joonis 11

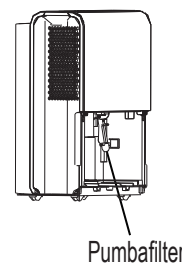

Joonis 12

- Kontrolli, et pumba tühjendusvoolik oleks korrektselt paigutatud ning ei oleks blokeeritud.
- Tühjenda kopp ja eemalda vesi.
- Paigalda pumbavoolik, kui see langeb välja ja paigalda kopp korralikult uuesti. Lülita seade sisse. Kui viga kordub, helista teenindusse.

MÄRKUS: Ära käivita pumbafunktsiooni temperatuuril 0 °C (32 °F) või alla, vastasel juhul muutub vesi jääks, mis põhjustab veevooliku blokeerimist ja seadme rikke teket. Pumba tühjendusfunktsiooni kasutamise korral veendu, et tühjendamine toimub üks kord nädalas. Kui pumba tühjendusfunktsiooni ei kasutata, eemalda pumba tühjendusvoolik väljundist välja.

- Tõmba pumba tühjendusvoolikuväljund sisse ja võta pumba tühjendusvoolik välja (vt joonis 13). Veendu, et pumbavoolikus olev vesi ei tilkuks põrandale.

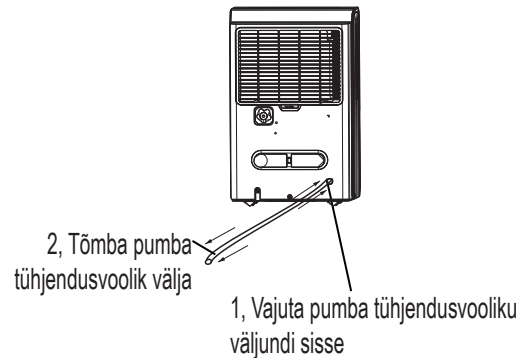

Joonis 13

## **Kliimaseadme hooldus ja puhastamine**

**Lülitage seade välja ja eemaldage vooluvõrgust enne puhastust.**

### **1. Puhastage võre ja korpus**

- Kasutage vett ja kerget pesuainet. Ärge kasutage valgendeid ega abrasiive.
- Ärge pritsige vett otse põhiseadme peale. Tehes nii võite põhjustada elektrilöögi, isolatsiooni halvenemise või seadme rooste tekkimise.
- Öhu sisselaske- ja väljalaskevõred määrduvad kergesti, puhastamiseks kasutage vaakumkinnitust või pintslit.

### **2. Puhastage veepaak**

Iga paari nädala tagant puhastage veepaak, et vältida hallituse ja bakterite kasvu. Täitke veepaak osaliselt puhta veega ja lisage veidi lahjat pesuainet. Segage seda veepaagis, tühjendage ja loputage.

**MÄRKUS:** Ärge kasutage nõudepesumasinat veepaagi puhastamiseks. Pärast puhastamist peab veepaagi seadma tagasi kliimaseadmesse, et see töötaks.

### **3. Puhastage õhufilter**

- Normaalsetel töötingimustel eemalda filter iga kahe nädala tagant.
- Filtri eemaldamiseks tõmba filtrit väljapoole (vt joonis 14).
- Pese filter puhta veega ja kuivata.
- Paigalda filter uuesti, vaheta Kopp.

#### **ETTEVAATUS:**

ÄRGE kasutage kliimaseadet ilma filtrita, sest mustus ja lint ummistavad selle ja vähendavad jõudlust.

**MÄRKUS:** Kappi ja esiosa võib tolmutada õlivaba lapiga või pesta lapiga, mis on niisutatud sooja veega ja kerge nõudepesuvahendi vedelikuga. Loputage hoolikalt ja kuivatage. Ärge kunagi kasutage korpuse esiküljel tugevaid puhastusvahendeid, vaha ega poleerimisvahendeid. Kindlasti väänake vesi lapist välja enne kui pühite tolmu ju Kindlasti väänake üleliigne vesi lapist välja enne pühkimist kontrollpneelil.

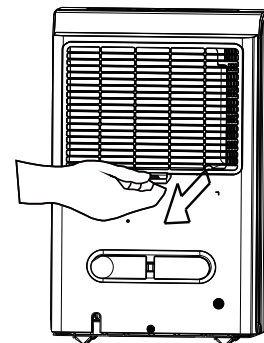

Joonis 14

### 4. Kui seadet ei kasutata pikka aega

- Pärast seadme väljalülitamist oodake üks päev enne ämbri tühjendamist.
- Puhastage põhiseade, vee õhufilter
- Kinnita juhtme toitejuhtme pandla abil.
- Katke seade kilega
- Säilitage seadet püstiasendis kuivas ja hästi ventilatsioonitud kohas.



Enne teenindamise kutsumist vaadake allpool toodud nipid ise üle.

Probleem	Mida tuleb kontrollida
Seade ei käivitu	<ul style="list-style-type: none"> <li>• Veenduge, et vedelikujuhtme pistik on täielikult vooluvõrku lükatud.</li> <li>• Kontrollige maja kaitset / kaitseüliti kasti.</li> <li>• Kuivati on jõudnud eelseadistatud tasemeni või on veenõu täis.</li> <li>• Veenõu ei ole korralikus asendis.</li> </ul>
Niiskuse eemaldaja ei tee ohku kuivaks	<ul style="list-style-type: none"> <li>• Ei lubanud piisavalt aega niiskuse eemaldamiseks.</li> <li>• Veenduge, et ei oleks ühtegi kardinaid, ruloodeid ega mööblit, mis blokeeriks vedeliku esiosa või tagumist.</li> <li>• Niiskuskontroll ei pruugi olla piisavalt madalaks seadistatud.</li> <li>• Kontrollige, et kõik ukсед, aknad ja muud avad oleksid korralikult suletud.</li> <li>• Ruumi temperatuur on liiga madal, alla 5 °C (41 °F).</li> <li>• Seal on petrooleumi kütteseade või midagi, mis annab ruumile veeauru.</li> </ul>
Seade teeb kõva häält kasutuses	<ul style="list-style-type: none"> <li>• Õhufilter on ummistunud.</li> <li>• Seade on kallutatud püsti, nagu see peaks olema.</li> <li>• Põrand pole tasane.</li> </ul>
Juhmestikule tuleb härmatist	<ul style="list-style-type: none"> <li>• See on normaalne. Kuivatil on AUTO sulatusfunktsioon.</li> </ul>
Vesi põrandal	<ul style="list-style-type: none"> <li>• Ühendusvoolik või voolikuühendus võib olla lahti.</li> <li>• Kasutage vee kogumiseks veepaaki, kuid tagumine äravoolukork eemaldatakse.</li> </ul>
ES, AS või P2 kuvatakse ekraanil	<ul style="list-style-type: none"> <li>• Need on veateated ja kaitseteade. Vaadake <b>KUIVATI JUHTNUPUD</b> peatükki.</li> </ul>
Pumba töötamisel vilgub 1 Hz tasemel	<ul style="list-style-type: none"> <li>• Puhasta pumbafilter.</li> <li>• Veendu, et pumbavoolik oleks korrektselt paigutatud ning ei oleks blokeeritud.</li> <li>• Tühjenda kopp ja eemalda vesi.</li> </ul>

## SOCIALINĖ PASTABA

Naudodami šį sausinimo įrenginį Europos šalyse, reikia laikytis šios informacijos:

**PAŠALINIMAS:** Neišmeskite šio gaminio kaip nerūšiuotų komunalinių atliekų. Reikalingas tokių atliekų surinkimas atskirai specialiam apdorojimui.

Draudžiama utilizuoti šį prietaisą buitinėms atliekoms.

Norėdami šalinti, yra keletas galimybių:

- A) Savivaldybė sukūrė surinkimo sistemas, kuriose elektronines atliekas naudotojas gali bent jau nemokamai išmesti.
- B) Pirkdami naują produktą, mažmenininkas sugrąžins seną produktą bent jau nemokamai.
- C) Gamyba grąžins seną prietaisą šalinimui bent jau vartotojui nemokamai.
- D) Kadangi seni produktai yra vertingi išteklių, jie gali būti parduodami metalo pardavėjams.

Atliekų šalinimas miškuose ir kraštovaizdžiuose kelia pavojų jūsų sveikatai, kai pavojingos medžiagos patenka į gruntinį vandenį ir patenka į maisto grandinę.

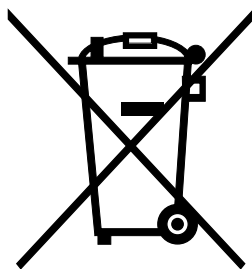

# TURINYS

---

## **SAUGOS PRIEMONĖS**

Ispėjimas .....	2
Atsargiai .....	2
Elektros informacija .....	4
I SPĖJIMAI (tik naudojant R290 /R32 šaltnešį) .....	5

## **KONTROLĖS PADANGOS DEHUMIDIFIERUJE**

Valdymo blokai .....	11
Kitos savybės .....	12

## **DALIŲ IDENTIFIKAVIMAS**

Dalių identifikavimas .....	14
Irenginio padėtis .....	15

## **VIETOS VEIKIMAS**

Naudojant įrenginį .....	16
Surinkto vandens pašalinimas .....	17

## **PRIEŽIŪRA IR REMONTAS**

Drėkintuvo priežiūra ir valymas .....	20
---------------------------------------	----

## **GEDIMŲ NURODYMAI**

Trikčių diagnostikos patarimai .....	22
--------------------------------------	----



### **Skaitykite šį vadovą**

Viduje rasite daug naudingų patarimų, kaip tinkamai naudoti ir prižiūrėti oro kondicionierių. Tik šiek tiek prevencinė priežiūra jūsų pusėje gali sutaupyti daug laiko ir pinigų per visą jūsų oro kondicionieriaus gyvenimą. Diagnostikos patarimų lentelėje rasite daugybę atsakymų į įprastas problemas. Jei pirmiausia peržiūrėsite mūsų trikčių šalinimo patarimų lentelę, jums gali prireikti nemokamai skambinti.

## SAUGOS PRIEMONĖS

Norint išvengti žalos vartotojui ar kitiems žmonėms ir turtui padarytos žalos, turi būti laikomasi šių nurodymų. Neteisingas veikimas dėl instrukcijų ignoravimo gali pakenkti ar sugadinti.

- Rimtas yra klasifikuojamas pagal šias nuorodas.

 <b>ĮSPĖJIMAS</b>	Šis simbolis nurodo mirties ar rimtos žalos galimybę.
 <b>ATSARGIAI</b>	Šis simbolis nurodo sužalojimo ar nuosavybės sugadinimo galimybę.

- Šioje instrukcijoje naudojamų simbolių reikšmės yra tokios, kaip parodyta žemiau.

	Niekada nedaryk tai.
	Visada tai daryk.

### ĮSPĖJIMAS

 <b>Neviršykite elektros tinklo lizdo ar jungiamojo įrenginio reitingo.</b>	 <b>Nejunkite ir nesustabdykite įrenginio, įkišdami arba ištraukdami maitinimo laido kištuką.</b>	 <b>Nepažeiskite ar nenaudokite nenurodyto maitinimo laido.</b>
<ul style="list-style-type: none"><li>● Priešingu atveju dėl šilumos pertekliaus gali atsirasti elektros smūgis arba gaisras.</li></ul>	<ul style="list-style-type: none"><li>● Dėl šilumos gali sukelti elektros šoką arba gaisrą.</li></ul>	<ul style="list-style-type: none"><li>● Tai gali sukelti elektros smūgį ar gaisrą.</li></ul>
 <b>Nei keiskite maitinimo laido ilgį, nei dalinkitės lizdu su kitais prietaisais</b>	 <b>Negalima įkišti arba ištraukti kištuko šlapiomis rankomis.</b>	 <b>Nenaudokite prietaiso šalia šilumos šaltinio.</b>
<ul style="list-style-type: none"><li>● Dėl šilumos gali sukelti elektros šoką arba gaisrą.</li></ul>	<ul style="list-style-type: none"><li>● Tai gali sukelti elektros šoką.</li></ul>	<ul style="list-style-type: none"><li>● Plastikinės dalys gali ištirpti ir sukelti gaisrą.</li></ul>
 <b>Atjunkite maitinimą, jei atsiranda keistų garsų, kvapų ar dūmų.</b>	 <b>Jūs neturėtumėte niekada pabandyti atskirti ar taisyti įrenginį patys.</b>	 <b>Prieš montuodami, valydami ir aptarnaujant, išjunkite maitinimą ir atjunkite įrenginį.</b>
<ul style="list-style-type: none"><li>● Tai gali sukelti gaisrą ir elektros šoką.</li></ul>	<ul style="list-style-type: none"><li>● Tai gali sukelti mašinos gedimą arba elektros smūgį.</li></ul>	<ul style="list-style-type: none"><li>● Tai gali sukelti elektros smūgį ar sužalojimą.</li></ul>
 <b>Nenaudokite mašinos netoli degių dujų ar degiųjų medžiagų, tokių kaip degalai, benzinas, skiediklis ir t.t.</b>	 <b>Nenaudokite ir nenaudokite iš įrenginio išleisto vandens.</b>	 <b>Eksplotacijos metu nenaudokite vandens kibiras.</b>
<ul style="list-style-type: none"><li>● Tai gali sukelti sproginimą ar gaisrą.</li></ul>	<ul style="list-style-type: none"><li>● Jame yra teršalų ir gali sudaryti jums ligą.</li></ul>	<ul style="list-style-type: none"><li>● Tai gali sukelti visišką įrenginio apsaugą ir sukelti elektros šoką.</li></ul>

**⚠️ ATSARGIAI****⊘ Nenaudokite prietaiso mažose erdvėse.**

- Vėdinimo stoka gali sukelti perkaitimą ir gaisrą.

**⊘ Negalima įdėti į vietas, kuriose vanduo gali būti įstrigęs ant įrenginio.**

- Vanduo gali patekti į įrenginį ir pažeisti izoliaciją. Tai gali sukelti elektros smūgį ar gaisrą.

**Ⓜ Įdėkite įrenginį į lygi, tvirtą grindų dalį.**

- Jei įrenginys nukristų, tai gali sukelti vandens išsiliejimą ir daiktų sugadinimą, arba sukelti elektros smūgį ar gaisrą.

**⚠️ ATSARGIAI****⊘ Neuždenkite įleidimo arba išmetimo angos šluoste ar rankšluosčiais.**

- Oro srauto trūkumas gali sukelti perkaitimą ir gaisrą.

**Ⓜ Reikėtų pasirūpinti, kad kambaryje būtų naudojami šie asmenys:**

- Kūdikiams, vaikams, pagyvenusiems žmonėms ir žmonėms, kurie nėra jautrūs drėgmei.

**⊘ Nenaudokite vietose, kuriose naudojamos cheminės medžiagos.**

- Dėl to cheminių medžiagų ir tirpiklių, išsiskyrusių ore, gali pablogėti.

**⊘ Niekada neuždenkite piršto ar kitų pašalinių daiktų į groteles ar angas. Ypatingai atsargiai perspėkite vaikus nuo šių pavojų.**

- Tai gali sukelti elektros šoką arba prietaiso gedimą.

**⊘ Nedėkite kietajam daiktui maitinimo laido ir pasirūpinkite, kad laidas nebūtų suspaustas.**

- Yra gaisro arba elektros šoko pavojus.

**⊘ Negalima lipti ar sėdėti ant įrenginio.**

- Jūs galite būti sužeistas, jei nukrisite arba jei įrenginys sumažės.

**Ⓜ Visada saugiai įdėkite filtrus. Valykite filtrą kas dvi savaites.**

- Veikimas be filtro gali sukelti gedimą.

**Ⓜ Jei vanduo pateks į įrenginį, išjunkite įrenginį ir atjunkite maitinimą, kreipkitės į kvalifikuotą techninės priežiūros specialistą.**

- Tai gali sukelti prietaiso gedimą ar avariją.

**⊘ Nejunkite gėlių vazų ar kito vandens indo ant įrenginio.**

- Vanduo gali išsilieti į įrenginį, dėl jo atsiranda izoliacija, elektros smūgis ar gaisras.

**⚠️ ATSARGIAI**

- Šis prietaisas gali būti naudojamas vaikams nuo 8 metų ir vyresnio amžiaus bei asmenims, kurių fiziniai, jutiminiai ar psichiniai sutrikimai yra sutrikę arba kuriems patirties ir žinių trūksta, jei jie yra saugiai prižiūrimi ar instruktuojami apie prietaiso naudojimą ir supranta pavojus. Vaikai negali žaisti su prietaisu. Valymas ir naudotojo priežiūra neturi būti atliekami vaikams be priežiūros (taikomas Europos šalims)
- Šis prietaisas nėra skirtas naudoti asmenims (įskaitant vaikus), kuriems yra mažesni fiziniai jautrumo ar psichinės pajėgumai, arba patirties ir žinių stoka, išskyrus atvejus, kai jiems buvo suteikta priežiūra ar nurodymai dėl prietaiso naudojimo asmeniu, atsakingu už jų saugą. Vaikai turi būti prižiūrimi, kad įsitikintų, jog jie neveikia su prietaisu (gali būti taikomi kitoms šalims, išskyrus Europos

šalis)

- Jei tiekimo laidas yra sugadintas, jį reikia pakeisti gamintoju, jo aptarnavimo agentu ar panašiai kvalifikuotu asmeniu, kad būtų išvengta pavojaus.
- Prietaisas montuojamas pagal nacionalinius laidų reikalavimus.
- Įrenginys su elektriniu šildytuvu turi turėti ne mažiau kaip 1 metro ploto degiųjų medžiagų.
- Susisiekite su įgaliotuoju techninės priežiūros specialistu dėl šio įrenginio remonto ar techninės priežiūros.
- Nenaudokite lizdo, jei jis yra laisvas arba pažeistas.
- Negalima naudoti oro kondicionieriaus drėgnoje patalpoje, tokioje kaip vonios kambarys arba skalbyklė.
- Nenaudokite šio gaminio kitoms funkcijoms nei aprašytos šioje naudojimo instrukcijoje
- Susisiekite su įgaliotuoju montuotoju šio įrenginio montavimui.
- Jei oro kondicionavimo sistema eksploatacijos metu išjudinama, išjunkite prietaisą iš karto ir atjunkite jį nuo pagrindinio maitinimo šaltinio. Apžiūrėkite įrenginį vizualiai, kad nesugadintumėte. Jei įtariate, kad įrenginys buvo sugadintas, susisiekite su techniku arba klientų aptarnavimo tarnyba.
- Per griaustinį maitinimą reikia nutraukti, kad žaibui išvengtų mašinos pažeidimų.
- Norėdami sumažinti gaisro ar elektros smūgio pavojų, nenaudokite šio ventiliatoriaus su kietuoju greičio reguliatoriumi.
- Nenaudokite laido pagal kilimines dangas. Neuždenkite laido su kilimėliais ar panašiomis dangomis. Nejunkite laido po baldais ar prietaisais. Sutvarkykite laidą nuo eismo zonos ir ten, kur jis nebus perkrautas.
- Neatidarykite prietaiso veikimo metu.
- Kai oro filtras turi būti nuimtas, nelieskite jo metalinių dalių.
- Ištraukdami, laikykite kištuką maitinimo kištuko galvute.

### Elektros informacija

- Gamintojo vardinė plokštelė yra įrenginio užpakaliniame skydelyje ir juose yra elektrinių ir kitų techninių duomenų, skirtų šiam įrenginiui.
- Įsitikinkite, kad įrenginys yra tinkamai įžemintas. Siekiant sumažinti šoko ir gaisro pavojų, svarbu tinkamai įžeminti. Maitinimo laidas turi trijų pagrindinių įžeminimo kištuką, apsaugantį nuo smūgių, pavojų.
- Jūsų prietaisas turi būti naudojamas tinkamai įžemintoje sienoje. Jei sienos talpykla, kurią ketinate naudoti, nėra tinkamai įžeminta ar apsaugota laiko uždelsimo saugikliu arba grandinės pertraukikliu (reikalingas saugiklis arba grandinės pertraukiklis nustatomas pagal didžiausią vieneto srovę. Didžiausia srovė nurodyta ant įrenginio esančioje gamykloje pateiktoje lentelėje), kvalifikuotas elektrikas turi įdiegti tinkamą talpyklą.
- Užtikrinkite, kad talpykla būtų prieinama po įrenginio montavimo.
- **Nenaudokite šio įrenginio ilgintuvų arba adapterio kištukų.** Tačiau, jei reikia naudoti ilgintuvą, naudokite tik patvirtintą sausintuvo pratęsimo laidą (įsigyjamas daugumoje vietos techninės įrangos parduotuvių).
- Prieš montuodami ir (arba) aptarnaujant, visada atjunkite maitinimo šaltinį, kad išvengtumėte sužalojimo.
- Visi laidai turi būti atliekami griežtai pagal elektros laidų schemą, esančią prietaiso vidurinėje pertvaroje (už vandens kibiro).

### Atkreipkite dėmesį į saugiklių specifikacijas

Vieneto plokštė (PCB) yra suprojektuota su saugikliu, užtikrinančia apsaugą nuo viršsrovių. Saugiklio specifikacijos yra atspausdintos ant plokštės, tokios kaip: T 3.15A / 250V (arba 350V) ir kt.

PASTABA: Visos instrukcijos nuotraukos yra tik paaiškinimo tikslais. Tikroji pirkinio vieneto forma gali būti šiek tiek kitokia, tačiau operacijos ir funkcijos yra vienodos.

Pastaba apie fluorintas dujas

- Fluorintos šiltnamio efektą sukeliančios dujos yra hermetiškai uždarytoje įrangoje. Dėl konkrečios informacijos apie fluorintų šiltnamio efektą sukeliančių dujų rūšį, kiekį ir CO<sub>2</sub> ekvivalentą tonomis (kai kuriuose modeliuose), prašome kreiptis į atitinkamą paties įrenginio etiketę.
- Šio įrenginio montavimą, aptarnavimą, techninę priežiūrą ir remontą turi atlikti sertifikuotas technikas.
- Produkto išmontavimą ir perdirbimą turi atlikti sertifikuotas technikas.



### ĮSPĖJIMAI (tik naudojant R290 /R32 šaltnešį)

- Nenaudokite priemonių atšildymo procesui paspartinti arba valyti, išskyrus gamintojo rekomenduojamus.
- Prietaisas turi būti laikomas patalpoje be nuolatinio uždegimo šaltinių (pvz., atviros liepsnos, veikiančios dujos arba elektrinis šildytuvas).
- Negalima perverti ar sudeginti.
- Nepamirškite, kad šaldymo agentuose gali nebūti kvapo.
- Prietaisą reikia montuoti, eksploatuoti ir laikyti kambaryje, kurio grindų plotas didesnis nei 4 m<sup>2</sup>.
- Laikomasi nacionalinių dujų taisyklių.
- Vėdinimo angas laikykite atokiai nuo obstrukcijos.

Prietaisas turi būti saugomas taip, kad būtų išvengta mechaninių pažeidimų.

- Perspėjimas, kad prietaisas turi būti laikomas gerai vėdinamoje patalpoje, kurioje kambario dydis atitinka kambario plotą, kaip nurodyta darbu.
- Bet kuris asmuo, kuris dirba su šaltnešio grandine arba įsilaužta į ją, turėtų turėti galiojančią pramonės akredituotą vertinimo įstaigos galiojantį sertifikatą, kuris įgalioja jų kompetenciją saugiai tvarkyti šaltnešius pagal pripažintą pramonės įvertinimo specifikaciją.
- Aptarnavimas atliekamas tik kaip rekomendavo įrangos gamintojas. Priežiūra ir remontas, kuriems reikalinga kitų kvalifikuotų darbuotojų pagalba, atliekamas prižiūrint asmeniui, kompetentingam naudoti degius šaltnešius.



Atsargiai: Gaisro/ degių medžiagų rizika  
(Reikalingas tik R32 / R290 vienetas)

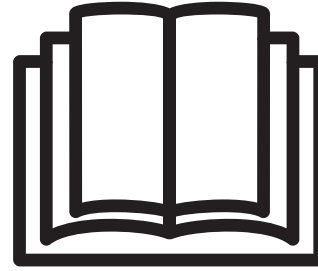

SVARBI PASTABA: Prieš įdiegiant ar eksploatuojant naują oro kondicionavimo įrenginį, atidžiai perskaitykite šį vadovą. Būtinai išsaugokite šį vadovą ateičiai.

Įrenginyje parodytų simbolių paaiškinimas (jei vienetas priima R32 / R290 tik šaltnešį):

	ĮSPĖJIMAS	Šis simbolis rodo, kad šis prietaisas naudoja degų šaltnešį. Jei šaltnešis yra nutekėjęs ir susiduria su išoriniu uždegimo šaltiniu, yra gaisro pavojus.
	ATSARGIAI	Šis simbolis rodo, kad naudojimo instrukciją reikia atidžiai perskaityti.
	ATSARGIAI	Šis simbolis rodo, kad aptarnaujantis personalas turėtų tvarkyti šią įrangą, atsižvelgdamas į montavimo instrukciją.
	ATSARGIAI	Šis simbolis rodo, kad yra informacijos, tokios kaip naudojimo instrukcija arba montavimo instrukcija.

### ĮSPĖJIMAI (tik naudojant R290 /R32 šaltnešį)

#### 1. Įrangos, kuriuose yra degių šaltnešių, vežimas

Žr. Vežimo taisykles

#### 2. Įrangos ženklavimas naudojant ženklus

Žr. vietines taisykles

#### 3. Atliekama utilizacija naudojant degius šaltnešius

Žr. nacionalinius teisės aktus.

#### 4. Įrangos/prietaisų laikymas

Įrangos saugojimas turi atitikti gamintojo nurodymus.

#### 5. Įpakuotos (neparduotos) įrangos laikymas

Sandėliavimo paketo apsauga turi būti tokia, kad pakuotėje esančios įrangos mechaninis sugadinimas nesukeltų šaltnešio įkrovos nutekėjimo.

Maksimalus įrenginių, kuriuos leidžiama saugoti kartu, skaičius nustatomas pagal vietines taisykles.

#### 6. Informacija apie aptarnavimą

##### 1) Patikrina vietovę

Prieš pradėdant dirbti su sistemomis, kuriuose yra degių šaltnešių, būtina užtikrinti saugos kontrolę, siekiant užtikrinti kuo mažesnę uždegimo riziką. Atliekant šaldymo sistemos remontą, prieš atliekant darbus su sistema turi būti laikomasi šių atsargumo priemonių.



## 2) Darbo tvarka

Darbas atliekamas kontroliuojamoje procedūroje, kad būtų sumažinta rizika, kad atliekant darbą bus degių dujų arba garų.

## 3) Bendra darbo sritis

Visi techninės priežiūros darbuotojai ir kiti darbuotojai, dirbantys vietiniame rajone, turi būti informuojami apie atlikto darbo pobūdį. Turi būti vengiama dirbti uždaroje patalpose. Plotas aplink darbo vietą turi būti atskirtas. Užtikrinkite, kad aplinkoje esančios sąlygos būtų saugios kontroliuojant degias medžiagas.

## 4) Šaltnešio buvimo patikrinimas

Prieš darbą ir jo metu, sritys turi būti patikrintos su atitinkamu šaltnešio detektoriumi, kad technikas žinotų apie potencialiai degią atmosferą. Patikrinkite, ar naudojama nuotėkio aptikimo įranga tinka naudoti su degiais šaltnešiais, t.y. neužkibimo, tinkamai sandariai uždarytų ar iš esmės saugių.

## 5) Gesintuvo buvimas

Jei bet koks karštas darbas turi būti atliekamas su šaldymo įranga ar su jais susijusiomis dalimis, turi būti prieinama atitinkama gaisro gesinimo įranga. Prie įkrovimo zonos turi būti sausų miltelių arba CO<sub>2</sub> gesintuvas.

## 6) Nėra uždegimo šaltinių

Jokie asmenys, atliekantys darbus, susijusius su šaldymo sistema, kuri apima bet kokius vamzdinių darbus, kuriuose yra arba buvo degus šaltnešis, turi naudoti bet kokius uždegimo šaltinius taip, kad gali kilti gaisro arba sprogdimo pavojus. Visus galimus uždegimo šaltinius, įskaitant rūkymą cigarečių, reikėtų laikyti pakankamai toli nuo įrengimo, taisymo ir šalinimo vietos, per kurią degus šaltnešis gali būti išleistas į aplinką. Prieš pradėdant darbą, reikia apžiūrėti aplink įrenginį esančią zoną, kad būtų išvengta užsidegančių pavojų arba užsidegimo pavojų. Rūkymo ženklai nerodomi.

## 7) Ventiliuojamas plotas

Prieš įsilauždami į sistemą arba atlikite bet kokius karštus darbus, įsitinkite, kad plotas yra atviras arba tinkamai vėdinamas. Vykdomo laikotarpiu tęsiasi vėdinimas. Ventiliacija turėtų saugiai paskleisti bet kokį išleidžiamą šaltnešį ir pageidautina pašalinti jį iš išorės į atmosferą.

## 8) Šaldymo įrangos patikros

Tais atvejais, kai keičiami elektros komponentai, jie turi būti tinkami tiksliai. Visada laikykitės gamintojo techninės priežiūros ir techninės priežiūros nurodymų. Jei abejojate, kreipkitės į gamintojo techninį padalinį.

Šiems patikrinimams taikomi įrenginiai, naudojantys degius šaltnešius:

Įkrovimo dydis atitinka kambario dydį, per kurį yra sumontuotos aušalo turinčios dalys;

Ventiliacijos mašinos ir išleidimo angos veikia tinkamai ir nėra kliudomos;

Jei naudojamas netiesioginis šaldymo kontūras, turi būti patikrinta antrinė grandinė, kurioje yra šaldymo agentas;

Įrangos žymėjimas vis dar matomas ir įskaitomas. Ženkliai ir ženklai, kurie yra neįskaitomi, turi būti ištaisyti;

Šaldymo vamzdis ar sudedamosios dalys įrengiami tokioje vietoje, kurioje jie greičiausiai nebus veikiami su medžiagomis, kurios gali sugadinti šaltnešį su sudėtinėmis dalimis, išskyrus tuos atvejus, kai komponentai yra pagaminti iš medžiagų, kurios iš esmės yra atsparios korozijai arba yra tinkamai apsaugotos nuo tokios korozijos.

## 9) Elektrinių prietaisų patikrinimai

Elektrinių sudedamųjų dalių remontui ir techninei priežiūrai priskiriami pradiniai saugos patikrinimai ir komponentų tikrinimo procedūros.

Jei yra gedimas, galintis kelti pavojų saugumui, prie grandinės neturi būti įjungtas elektros energijos tiekimas, kol jis nebus patenkintas. Jei gedimą galima nedelsiant ištaisyti, tačiau būtina tęsti darbą, turi būti naudojamas tinkamas laikinas sprendimas. Apie tai pranešama įrangos savininkui, todėl apie tai pranešama visoms šalims.

Pirminiuose saugos patikrinimuose turi būti:

Šie kondensatoriai išsikrauna: tai turi būti padaryta saugiai, kad būtų išvengta kibirkščiavimo;

Kai nėra įkrovimo, regeneravimo ar valymo sistemos, nėra veikiančių elektrinių komponentų ir laidų;

Tai yra žemės sąryšio tęstinumas.

### 7. Sandarių komponentų remontas

- 1) Atliekant sandarių sudedamųjų dalių remontą, visi elektros maitinimo šaltiniai turi būti atjungiami nuo įrenginio, kuris prieš pradėdamas bet kokį uždarytų dangčių pašalinimą ir t.t. Jei techninės priežiūros metu yra būtina elektros tiekimas į įrangą, tada visada naudojama nuotėkio aptikimas turi būti pačiame svarbiausioje vietoje, kad būtų galima įspėti apie potencialiai pavojingą situaciją.
- 2) Ypatingas dėmesys turi būti skiriamas šiems dalykams, siekiant užtikrinti, kad naudojant elektrinius komponentus korpusas nebūtų pakeistas taip, kad būtų paveiktas apsaugos lygis.

Tai apima kabelių sugadinimą, per didelį jungčių skaičių, gnybtus, kurie nebuvo pagaminti pagal pradines specifikacijas, sandariklių pažeidimus, netinkamą liemų tvirtinimą ir t.t.

Užtikrinkite, kad aparatas būtų gerai pritvirtintas.

Užtikrinkite, kad sandarikliai ar sandarinimo medžiagos nebūtų pažeistos taip, kad nebebūtų užkirstas kelias degių atmosferų patekimui. Atsarginės dalys turi atitikti gamintojo specifikacijas.

PASTABA: Silicio sandariklio naudojimas gali slopinti kai kurių tipų nuotėkio aptikimo įrangos efektyvumą. Prieš dirbdami su jais, iš esmės saugių komponentų nereikia izoliuoti.

### 8. Remontas iš esmės saugių komponentų

Nenaudokite jokių nuolatinių induktyvinių arba talpos apkrovų į grandinę, neužtikrinant, kad tai neviršytų leistinos įtampos ir srovės, leidžiamos naudoti įrangai. Iš esmės saugios sudedamosios dalys yra vienintelės rūšys, kurias galima eksploatuoti esant degiosioms atmosferoms. Bandyto įranga turi būti tinkamai įvertinta.

Pakeiskite komponentus tik gamintojo nurodytomis detalėmis. Kitos dalys gali sukelti šaltnešio užsidegimą atmosferoje nuo nutėkėjimo.

### 9. Kabeliai

Patikrinkite, ar kabeliai nebus nešioti, nesusidaro korozija, per didelis slėgis, vibracija, aštrūs kraštai ar koks nors kitas nepalankus poveikis aplinkai. Tikrinime taip pat atsižvelgiama į senėjimo ar nuolatinės vibracijos poveikį iš šaltinių, tokių kaip kompresoriai ar ventiliatoriai.

### 10. Degiųjų šaltnešių aptikimas

Niekada negalima naudoti potencialių uždegimo šaltinių ieškant ar aptikus šaltnešio nuotėkio. Halogeninis degiklis (arba bet kuris kitas detektorius, naudojant atviros liepsnos) neturi būti naudojamas.

### 11. Nutėkėjimo aptikimo metodai

Toliau nurodyti nutėkėjimo aptikimo būdai yra priimtini sistemoms, kuriose yra degių šaltnešių. Degantiems detektoriams naudojami elektroniniai nuotėkio detektoriai, tačiau jautrumas gali būti netinkamas arba gali prireikti pakartotinai kalibruoti. (Aptikimo įranga

kalibruojama be šaltnešio zonos.) Įsitinkite, kad detektorius nėra galimas uždegimo šaltinis ir tinkamas naudoti šaltnešiui. Nutekėjimo aptikimo įranga nustatoma pagal šaldymo agento LFL procentinę dalį ir kalibruojama pagal naudojamą šaltnešį ir patvirtinama atitinkama dujų procentinė dalis (25%). Nutekėjimo aptikimo skysčiai yra tinkami naudoti su daugeliu šaldymo medžiagų, tačiau reikia vengti chloro turinčių ploviklių, nes chloras gali reaguoti su šaltnešiu ir korozuoti varinių vamzdžių darbą. Jei yra įtariamas nuotėkis, visos atviros liepsnos turi būti pašalintos/ užgesintos. Jei randamas šaltnešio nuotėkis, reikalaujantis kietojo litavimo, visi šaltnešiai išgaunami iš sistemos arba izoliuoti (uždarius vožtuvus) toje sistemos dalyje, toli nuo nuotėkio. Be to, be deguonies laisvo azoto (OFN), reikia išvalyti per sistemą prieš ir po karščio proceso.

## **12. Išvežimas ir evakavimas**

Įtraukiant į šaltnešio grandinę remontui ar kitoms reikmėms, turi būti naudojamos įprastos procedūros. Tačiau svarbu, kad būtų laikomasi geriausios praktikos, nes atsparumas ugniai. Turi būti laikomasi šios procedūros:

Nuimkite šaltnešį;

Išvalykite inertines dujas;

Evakuoti;

Dar kartą išvalykite inertinėmis dujomis;

Atidarykite grandinę pjaustydami ar lituojant.

Šaltnešio įkrova išgaunama į tinkamus ištraukimo cilindrus. Sistema turi praplauti OFN, kad vienetas būtų saugus. Šį procesą gali tekti pakartoti keletą kartų. Šiam uždaviniui nenaudojamas suspaustas oras ar deguonis.

Purškimas turi būti pasiektas nutraukus sistemos vakuumą su OFN ir toliau užpildant, kol pasiekiamas darbinis slėgis, tada išleidžiamas į atmosferą ir galiausiai ištraukiamas į vakuumą. Šis procesas kartojamas tol, kol sistemoje nėra šaltnešio. Kai naudojamas galutinis OFN įkrovimas, sistema turi būti išleidžiama iki atmosferos slėgio, kad būtų galima atlikti darbą. Ši operacija yra absoliučiai būtina, jei atliekant litavimo darbus atliekant vamzdyną.

Įsitinkite, kad vakuuminio siurblio išleidimo anga nėra arti jokių uždegimo šaltinių ir yra ventilacija.

## **13. Įkrovimo procedūros**

Be įprastų apmokestinimo procedūrų, turi būti laikomasi šių reikalavimų. Užtikrinkite, kad naudojant įkrovimo įrangą nebūtų užteršta skirtingų šaldymo medžiagų. Žarnos ar linijos turi būti kuo trumpesnės, kad sumažėtų šaldymo agento kiekis.

Cilindrai laikomi vertikaliai.

Prieš įkrovę sistemą su šaltnešiu, įsitinkite, kad šaldymo sistema yra įžeminta. Įkraukite sistemą etiketėje (jei dar nėra).

Ypatingai atsargiai reikia stengtis perpildyti šaldymo sistemą.

Prieš pakartotinai įkraunant sistemą, slėgio bandymas atliekamas su OFN. Užbaigus įkrovimą, sistema prieš išleidimą eksploatuoti turi patikrinti nuotėkį. Prieš išlipant iš aikštelės atliekamas papildomas nuotėkio bandymas.

## **14. Eksploatavimo nutraukimas**

Prieš atlikdami šią procedūrą, labai svarbu, kad technikas visiškai susipažintų su įranga ir visa informacija. Gera praktika rekomenduoja, kad visi šaltnešiai būtų saugūs. Prieš atliekant užduotį, prieš atliekant regeneruoto šaltnešio pakartotinį naudojimą, turi būti imamas alyvos ir aušalo mėginys. Labai svarbu, kad elektros energija būtų prieinama prieš pradėdant užduotį.

- a) Susipažinkite su įranga ir jos veikimu.
- b) izoliuokite sistemą elektra.

c) Prieš bandydami užtikrinti, kad:

Jei reikia, galima naudoti mechaninę tvarkymo įrangą šaldymo dujų balionams tvarkyti;

Turima ir tinkamai naudojama visa asmeninė apsauginė įranga;

Išieškojimo procesą nuolat prižiūri kompetentingas asmuo;

Atkūrimo įranga ir cilindrai atitinka atitinkamus standartus.

d) Jei įmanoma, išsiurbkite šaldymo sistemą.

e) Jei vakuumas nėra įmanomas, sudėkite kolektorių taip, kad šaltnešį būtų galima išimti iš įvairių sistemos dalių.

f) Įsitikinkite, kad cilindras yra ant svarstyklių prieš atkūrimą.

g) Pradėkite utilizavimo mašiną ir veikite pagal gamintojo instrukcijas.

h) Neužpildykite balionų. (Ne daugiau kaip 80% tūrio skysčio).

i) net laikinai neviršykite didžiausio baliono darbo slėgio.

j) Kai balionai buvo užpildyti teisingai, o procesas buvo baigtas, įsitikinkite, ar balionai ir įranga yra iš karto pašalinti iš vietos, ir visi įrenginio izoliacijos vožtuvai uždaryti.

k) Atkuriamasis šaltnešis neturi būti įleidžiamas į kitą šaldymo sistemą, nebent jis būtų išvalytas ir patikrintas.

### 15. Ženklinimas

Įranga turi būti paženklinta, nurodant, kad ji buvo išjungta ir ištuštinta šaltnešio. Etiketėje turi būti nurodyta data ir pasirašyta. Įsitikinkite, kad ant įrangos yra etikečių, kuriose nurodyta, kad įrenginyje yra degus šaltnešis.

### 16. Atkūrimas

Pašalinant šaltnešį iš sistemos, norint atlikti techninę priežiūrą ar nutraukti eksploatavimą, rekomenduojama geriausia, kad visi šaltnešiai būtų saugiai pašalinti.

Perduodant šaltnešį į cilindrus, įsitikinkite, kad yra naudojami tik tinkami šaldymo agentų regeneravimo balionai. Patikrinkite, ar yra tinkamas cilindrų skaičius viso sistemos mokesčio laikymui. Visi naudojami cilindrai skirti regeneruotam šaltnešiui ir etiketėje nurodyti šį šaltnešį (t.y. specialius balionus šaltnešiui išgauti). Balionai turi būti gerai su slėgio ribojimo vožtuvu ir susijusiais uždarymo vožtuvais. Tuštieji pripildymo cilindrai evakuojami ir, jei įmanoma, atšaldomi prieš utilizavimą.

Eksploatacinė įranga turi būti geros eksploatacinės charakteristikos su instrukcijomis, susijusiomis su ranka esančia įranga, ir tinkama naudoti degius šaltnešius.

Be to, turi būti parengtas kalibruotų svarstyklių rinkinys, tinkamas darbo režimas. Žarnos turi būti sudarytos su nesandariomis atjungimo movomis ir geros būklės. Prieš naudodamiesi utilizavimo mašina patikrinkite, ar ji yra tinkamai veikianti, tinkamai prižiūrima ir kad visos susijusios elektrinės dalys būtų sandarios, kad būtų išvengta uždegimo šaldymo agento išleidimo atveju. Jei abejojate, kreipkitės į gamintoją.

Atkuriamasis šaltnešis turi būti gražinamas į šaltnešio tiekėją tinkamame utilizavimo cilindre ir išdėstyta atitinkama atliekų pernešimo priemonė. Negalima maišyti aušintuvų regeneravimo įrenginiuose, ypač ne cilindruose. Jei reikia nuimti kompresorių arba kompresorių alyvas, įsitikinkite, kad jie buvo išpilti iki priimtino lygio, kad įsitikintumėte, jog degūs šaltnešiai neatitinka tepalo. Evakuacijos procesas turi būti atliekamas prieš gražinant kompresorių tiekėjams. Siekiant paspartinti šį procesą, naudojamas tik elektrinis šildymas kompresoriaus korpuse. Kai aliejus išsiskiria iš sistemos, jis turi būti atliekamas saugiai.

**PASTABA:** Jūsų įsigyto įrenginio valdymo skydelis gali būti šiek tiek kitoks pagal modelius. Valdymo blokai

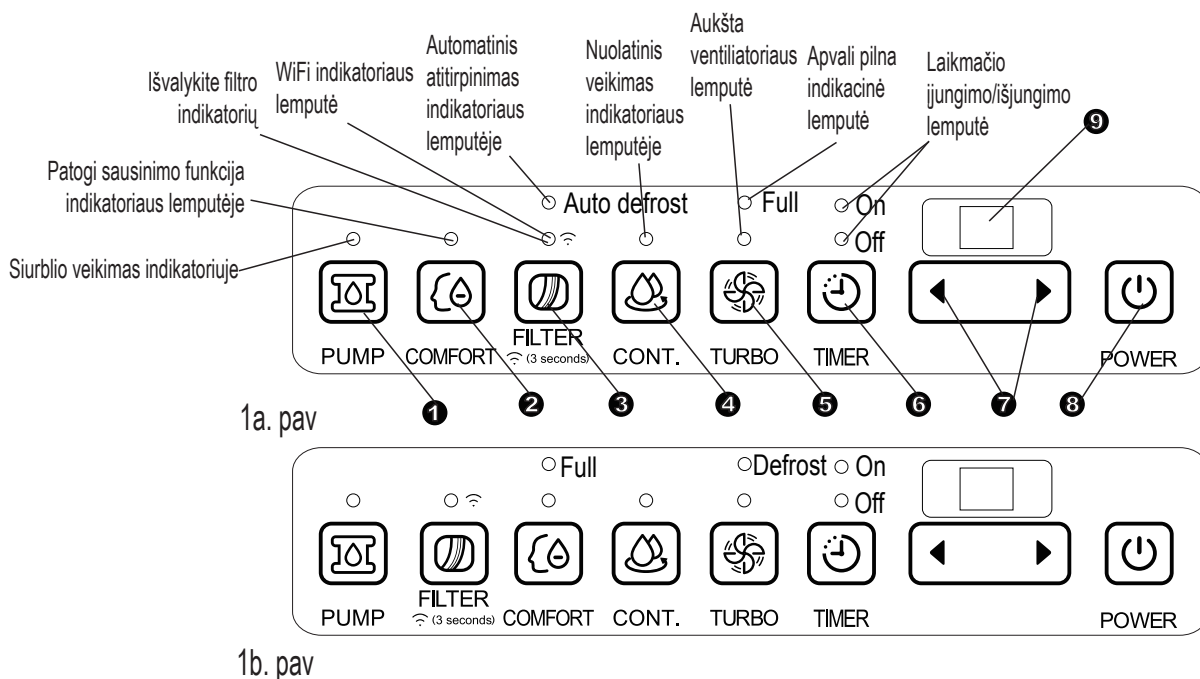

## Valdymo blokai

Kai paspausite mygtuką, norėdami pakeisti veikimo režimus, įrenginys pagreitins signalą, nurodydamas, kad jis keičia režimus.

### 1 Siurblio padas (kai kuriuose modeliuose)

Paspauskite, kad įjungtumėte siurblio veikimą.

PASTABA: Įsitikinkite, kad siurblio išleidimo žarna įmontuota į įrenginį, o iš siurblio ištraukiama ištininė išleidimo žarna prieš pradėdant siurblio veikimą. Kai kibiras užpildytas, siurblys pradeda veikti. Parodykite kitus puslapius surinkto vandens pašalinimui.

Nenaudokite siurblio funkcijos esant arba žemiau 0 °C (32 °F).

### 2 PATOGUS DĖKLAS (neprivaloma)

Paspauskite, kad įjungtumėte komforto sausinimo operaciją.

PASTABA: Dėl šios operacijos įrenginio negalima nustatyti drėgmės lygio.

### 3 FILTRAS

Patikrinimo filtro funkcija yra priminimas, kad išvalyti oro filtrą, kad jis veiktų efektyviau. Filtro lemputė (švaraus filtro šviesa) šviečia po 250 valandų. Norėdami iš naujo nustatyti po filtro valymo, paspauskite filtro padėtį ir indikatorius užges.

3 sekundes paspauskite filtro padėtį, kai įrenginys įjungiamas arba išjungiamas, kad inicijuotų belaidžio ryšio režimą. LED

ekrane pasirodys AP, rodantis, kad galite nustatyti belaidį ryšį, o kompresorius išsijungia. Jei ryšys (maršrutizatorius) bus sėkmingas per 8 minutes, įrenginys automatiškai išeis iš belaidžio ryšio režimo ir indikatorius Belaidis įsijiebs ir kompresorius grąžins į ankstesnę būseną. Jei prisijungimas yra nesėkmingas gedimas per 8 minutes, įrenginys automatiškai išeis iš belaidžio ryšio režimo.

### 4 TĖŠKITE Pad

Paspauskite, kad aktyvuotumėte nepertraukiamą sausinimo operaciją.

### 5 TURBO Pad

Valdykite ventiliatoriaus greitį. Paspauskite, kad pasirinktumėte aukštą arba įprastą ventiliatoriaus greitį. Nustatykite ventiliatoriaus valdiklį aukštai, kad galėtumėte maksimaliai pašalinti drėgmę. Kai yra sumažintas drėgnumas ir pageidaujama ramiai dirbti, nustatykite ventiliatoriaus reguliatorių Normal.

### 6 Laikmatis Pad

Paspauskite, jei norite inicijuoti automatinio paleidimo ir automatinio sustabdymo funkciją kartu ◀ su ▶ klaviatūros klavišais.

### 7 ◀▶ : Aukštyn / žemyn trinkelės

• Drėgmės nustatymo valdymo blokai

Drėgnio lygis gali būti nustatytas 35% RH (santykinis drėgnumas) ir 85% RH (santykinis drėgnumas) 5% padidėjimu.

Jei norite džiovinti orą, ◀ paspauskite mygtuką ir nustatykite žemesnę procentinę reikšmę (%).

Jei norite slopintis orą, ▶ paspauskite klaviatūrą ir nustatykite didesnę procentinę vertę (%).

### • **TIMER nustatykite valdymo blokus**

Naudokite aukštyn / žemyn spyruokles, kad nustatytumėte automatinį paleidimą ir automatinį sustabdymo laiką nuo 0,0 iki 24.

### 8 **Galia Pad**

Paspauskite, kad įjungtumėte ir išjungtumėte sausintuvą.

### 9 **Ekranas**

Nustatydamas nustatyta% drėgnumo lygį nuo 35% iki 85% arba nustatydamas automatinio paleidimo / sustabdymo laiką (0 ~ 24), tada parodomas faktinis (± 5% tikslumas)%

drėgnumo lygis 30% RH (santykinis drėgnumas) iki 90% RH (santykinė drėgmė).

### **Klaidų kodai ir apsaugos kodas:**

**AS-** drėgmės jutiklio klaida - atjunkite įrenginį ir įjunkite jį atgal. Jei klaida kartojasi, skambinkite aptarnavimui.

**ES-** Vamzdžio temperatūros jutiklis garintuvo klaidos - atjunkite įrenginį ir įjunkite jį atgal. Jei klaida kartojasi, kreipkitės į techninę priežiūrą.

**P2-** Kaušas yra pilnas arba kibiras nėra tinkamoje padėtyje - tuščia kibirą ir pakeiskite jį teisingoje padėtyje. (galima tik tiems įrenginiams, kuriuose nėra siurblio funkcijos)

**P2-** Kibiras pilnas – tuščiais kibiras (galima tik tiems įrenginiams, kuriuose yra siurblio funkcija).

**Eb-** kibiras pašalinamas arba netinkamoje padėtyje - pakeiskite kibirą tinkamoje padėtyje (galima tik tiems įrenginiams, kuriuose yra siurblio funkcija).

## **Kitos funkcijos**

### **Pilnas kibiras šviečia.**

Mirksi, kai kibiras yra pasirengęs ištuštinti.

### **Automatinis išjungimas**

Sausintuvas išsijungia, kai kibiras užpildytas, arba kai kibiras yra pašalinamas arba neimamas tinkamoje padėtyje. Kai kuriuose modeliuose ventiliatoriaus variklis tęsiasi 30 sekundžių.

### **Auto atšildymas**

Kai šaltis susidaro ant garintuvo ritės, kompresorius išjungiamas ir ventiliatorius tęsiasi tol, kol išnyks šaltis.

### **Palaukite 3 minutes, kol vėl pradėsite veikti**

Po to, kai prietaisas sustojo, per pirmąsias 3 minutes jo negalima paleisti iš naujo. Tai yra bloko apsauga. Operacija automatiškai prasidės po 3 minučių.

### **Patikrinkite filtro funkciją**

Sistema pradeda skaičiuoti laiką, kai veikia ventiliatoriaus variklis. Patikrinimo filtro funkcija gali būti įjungta tik tada, kai sukauptas veikimo laikas pasiekia 250 ar daugiau valandų. Užbaigus valymo oro filtrą, vieną kartą per sekundę mirksi atstatanti šviesa (švaraus filtro indikatorius lemputė), paspaudus filtro padėį ir atstatymo lemputė (švaraus filtro indikatorius lemputė).

## **Automatinis paleidimas iš naujo**

Jei įrenginys netikėtai sugedo dėl maitinimo nutraukimo, jis automatiškai iš naujo paleidžiamas iš ankstesnių funkcijų nustatymų, kai maitinimas vėl pradedamas.

### **Laikmačio nustatymas**

- Kai įrenginys įjungtas, pirmiausia paspauskite laikmačio mygtuką, indikatorius Timer Off išsijungia. Tai rodo Auto Stop programos inicijavimą. Paspauskite dar kartą, indikatorius lemputė Time On įsižiebia. Tai reiškia kad inicijuojamas automatinis paleidimas.
- Kai įrenginys išjungtas, pirmiausia paspauskite laikmačio mygtuką, indikatorius lemputė TIMER ON įsižiebs. Tai rodo, kad paleidžiama automatinio paleidimo programa. Paspauskite dar kartą, kai įsižiebia Time Off indikatorius. Tai reiškia kad inicijuotas automatinis sustojimas.
- Paspauskite arba laikykite nuspaudę aukštyn arba žemyn mygtuką, kad automatinis laikas pasikeistų 0,5 valandų intervalais, iki 10 valandų, tada po 1 valandos didinant iki 24 valandų. Valdiklis atskaičiuos likusį laiką iki pradžios.
- Pasirinktas laikas bus registruojamas per 5 sekundes, o sistema automatiškai grįš į ankstesnį drėgmės nustatymą.
- Kai nustatomi automatiniai paleidimai ir automatiniai

sustojimo laikai, toje pačioje programos sekoje, lemputės TIMER ON OFF indikatoriai šviečia nustatant, kad dabar įjungimo ir išjungimo laikai yra užprogramuoti.

- Bet kuriuo metu įjunkite arba išjunkite įrenginį arba nustatydami laikmačio reikšmę iki 0,0, bus atšaukta automatinio paleidimo/ sustabdymo funkcija.
- Kai LED ekranas rodo P2 kodą, automatinio paleidimo/ sustabdymo funkcija taip pat bus atšaukta.

## Dalių identifikavimas

### Priekis

- 1 Valdymo skydelis
- 2 Skydas
- 3 Vandens kibiras
- 4 Vandens lygio langas
- 5 Rankena (abiejose pusėse)

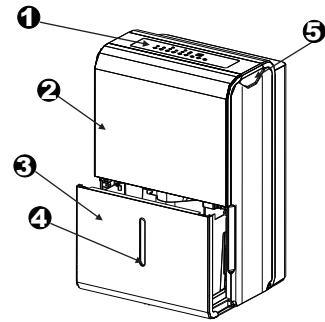

2 pav.

### Galas

- 1 Nuolatinis išleidimo žarnos išleidimo anga
- 2 Ratukas
- 3 Maitinimo laidas ir kištukas
- 4 Maitinimo laido sagtis (dedama į vandens kibirą, naudojama tik laikant įrenginį. Įdiegta kaip parodyta 3a paveiksle)
- 5 Siurblio išleidimo žarnos anga (kai kurie modeliai be)
- 6 Oro išleidimo grotelės
- 7 Oro filtras

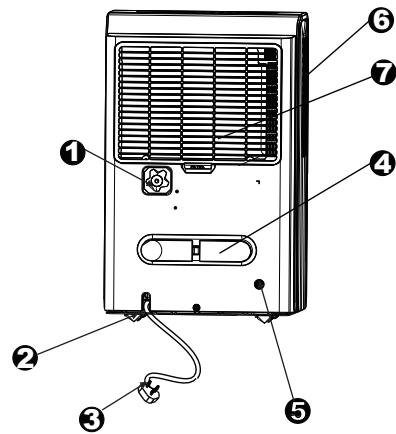

3 pav.

**PASTABA:** Visos instrukcijos nuotraukos yra tik paaiškinimo tikslais. Tikroji pirkinio vieneto forma gali būti šiek tiek kitokia, tačiau operacijos ir funkcijos yra vienodos.

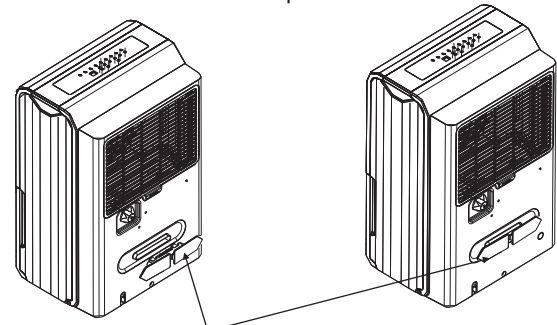

Įkiškite maitinimo laido sagtį į įrenginį.

3a.pav

### Priedai: (įdėtas į įrenginio vandens kaušelį)

siurblio išleidimo žarna (1 vnt.) (tik įrenginys su siurblio funkcija)

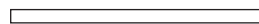

maitinimo laido sagtis (1 vnt.)

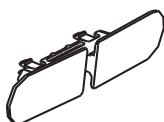

moteriškas srieginis galas (1 pc) (kai kuriuose modeliuose)





## Įrenginio padėtis

Rūsyje veikiantis sausinimo įrenginys mažai arba visai neveiks džiovinant gretimą uždara sąaugyklą, pvz., Spinta, nebent oro erdvėje yra pakankamai cirkuliacijos.

- Nenaudokite lauke.
- Šis sausintuvas skirtas tik patalpų gyvenamosioms patalpoms. Šis sausinimo įrenginys neturėtų būti naudojamas komercinėms ar pramoninėms reikmėms.
- Padėkite sausinimo priemonę ant lygios, lygios grindys, pakankamai stiprios, kad padėtumėte įrenginį su visa vandens kibiru.
- Gerai oro cirkuliacijai leiskite bent 20 cm oro erdvės visose įrenginio pusėse.
- Įdėkite prietaisą į vietą, kurioje temperatūra nesikeis žemiau 5°C (41°F). Ritės gali būti padengtos šalčiu esant žemesnei kaip 5 °C temperatūrai (41°F), todėl gali sumažėti našumas.
- Įstatykite įrenginį nuo drabužių džiovyklės, šildytuvo ar radiatoriaus.
- Naudokite įrenginį, kad išvengtumėte drėgmės sugadinimo, kai saugomos knygos ar vertybės.
- Naudokite sausinimo priemonę rūsyje, kad išvengtumėte drėgmės pažeidimo.
- Sausintuvas turi būti valdomas uždareme plote, kad būtų veiksmingiausias.
- Uždarykite visas kambario duris, langus ir kitas išorines angas.

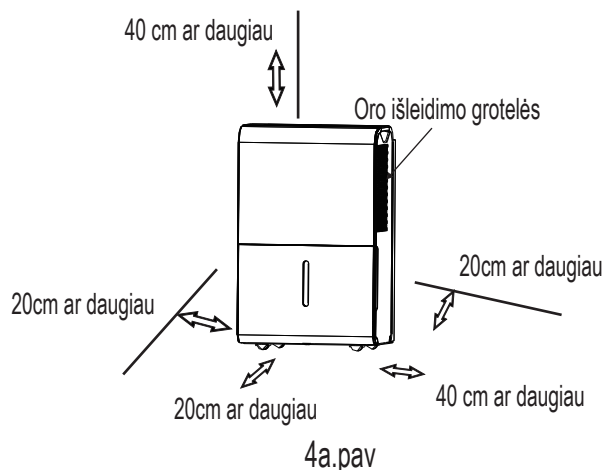

### Ratukai (įrengti keturiuose taškuose įrenginio apačioje)

- Neiškraukite ratukų per kibirą ir nekeiskite įrenginio kibiru su vandeniu. (Įrenginys gali apsisukti ir išpilti vandenį.)

PASTABA: Ratukai yra neprivalomi, kai kurie modeliai be.

### **Naudodamiesi įrenginiu**

- Pirmą kartą naudojant sausinimo įrenginį, prietaisą veikite 24 valandas.
- Šis įrenginys sukurtas veikti su darbo aplinkos tarp 5°C / 41°F ir 32°C / 90°F, tarp 30% (RH) ir 80% (RH).
- Jei įrenginys buvo išjungtas ir jį reikia greitai įjungti, leiskite maždaug tris minutes, kad tinkamai veiktų.
- Neįjunkite oro drėkintuvo į daugelį lizdų, kuris taip pat naudojamas kitiems elektros prietaisams.
- Pasirinkite tinkamą vietą, kad galėtumėte lengvai patekti į elektros lizdą.
- Įjunkite įrenginį į elektros lizdą su žeminimo jungtimi.
- Įsitikinkite, kad vandens kibiras yra teisingai sumontuotas, kitaip įrenginys neveiks tinkamai.

**PASTABA:** Kai vanduo kibire pasiekia tam tikrą lygį, būkite atsargus, kad mašina būtų judama, kad ji nenukristų.

## Šalto vandens surinkimas

Surinktą vandenį pašalinti galima trimis būdais.

### 1. Naudokite kibirą

- Kai kibiras užpildytas, užsidega pilna indikatorius lemputė, skaitmeniniame ekrane pasirodo P2.
- Lėtai ištraukite kibirą. Saugiai laikykite kairę ir dešinę rankenėles ir atidžiai ištraukite tiesiai, kad vanduo nepatektų į kanalizaciją. Nenaudokite kibiras ant grindų, nes kibiro apačia yra netolygi. Priešingu atveju kibiras nukris ir sukels vandens išsiliejimą.
- Išmeskite vandenį ir pakeiskite kibirą. Kibiras turi būti vietoje ir saugiai pritvirtintas, kad sausintuvas galėtų veikti.
- Kai kibiras bus teisingoje padėtyje, mašina atstatys pradinę būseną.

### PASTABOS:

- Kai pašalinsite kibirą, nelieskite jo dalių viduje. Tokiu būdu galite sugadinti gaminį.
- Visiškai įkiškite kibirą į įrenginį. Kibiras gali būti sugadintas dėl bet ko ar nesugebėjimas jį patikimai įjungti, todėl įrenginys gali neveikti.
- Jei siurblio žarna nukrenta, kai nuimate kibirą (žr. 7 pav.), Prieš pakraunant kibirą į įrenginį, reikia tinkamai iš naujo įdėti siurblio žarną į įrenginį (žr. 8 pav.).
- Išimdami kibirą, jei įrenginyje yra vandens, jį reikia išdžiūti.
- Kai įrenginys įjungtas, išjungus kibirą, kompresorius ir ventiliatorius išsijungia, tada prietaisas pyptelės 8 kartus, o skaitmeniniame ekrane pasirodys Eb.
- Kai įrenginys išjungtas, jei išimamas kibiras, įrenginys pyptelės 8 kartus, o skaitmeniniame ekrane pasirodys Eb.

1. Truputį ištraukite kibirą.

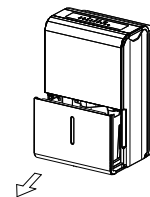

5 pav.

2. Laikykite kibirą abejomis pusėmis vienodu stiprumu ir ištraukite jį iš įrenginio.

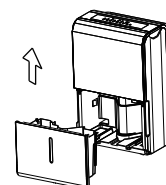

6 pav.

3. Išpilkite vandenį.

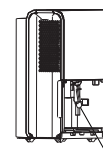

Siurblio žarna lašai

7 pav.

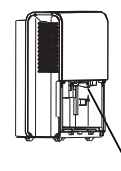

Tinkamai įstatykite siurblio žarną

8 pav.

## Šalto vandens surinkimas

### 2. Nuolatinis nutekėjimas

- Vandeni galima automatiškai ištuštinti į grindų nutekėjimą, prijungiant įrenginį su vandens žarna ( $Id \geq \varnothing 5 / 16''$ , neištraukta) su srieginiu galu (ID: M = 1'', neištraukta)

**PASTABA:** Kai kuriuose modeliuose yra moteriškas srieginis galas

- Nuimkite plastikinį dangtelį nuo įrenginio užpakalinio išleidimo angos ir atidėkite, tada įjunkite išleidimo žarną per įrenginio išleidimo angos ir išleiskite išleidimo žarną prie grindų drenažo ar tinkamo drenažo įrenginio. (Žr. 9 ir 10 pav.)
- Išimdami plastikinį dangtį, jei įrenginio užpakaliniame išleidimo angoje yra vandens, jį reikia išdžiovinti. Įsitinkite, kad žarna yra apsaugota, kad nėra nutekėjimo, o žarnos galas yra lygus arba žemas, kad vanduo tekėtų sklandžiai.
- Nukreipkite šlangą į kanalizaciją, įsitinkite, kad nėra kalkių, kurie sustabdytų teka vandenį. Patikrinkite, ar vandens žarna yra žemesnė nei įrenginio išleidimo žarna.
- Pasirinkite įrenginio norimą drėgmės lygį ir ventiliatoriaus greitį, kad pradėtumėte nuolatinį nutekėjimą.

**PASTABA:** Kai nenutrūkstamo nutekėjimo funkcija nenaudojama, ištraukite išleidimo žarną iš išleidimo angos ir išdžiovinkite vandenį ištisinio išleidimo žarnos išleidimo angos.

### 3. Siurblio nutekėjimas (kai kuriuose modeliuose)

- Vanduo automatiškai ištuštinamas į grindų nutekėjimą arba tinkamą drenažo įrenginį, prijungiant siurblį išleidžiant į siurblio išleidimo žarną ( $\varnothing = 1/4''$ , tiekiamas).
- Ištraukite nuolatinę išleidimo žarną iš įrenginio ir plastikinį dangtį įkiškite į įrenginio ištisinę išleidimo žarnos angą sukdami pagal laikrodžio rodyklę. Žr. 11 pav.
- Nuimkite siurblio išleidimo žarną į siurblio išleidimo žarnos angą bent 15 mm gylio atžvilgiu (žr. 11 pav.), tada įjunkite vandens žarną prie grindų išleidimo angos arba tinkamo drenažo įrenginio.
- Paspauskite agregato siurblio pakėlimą, kad suaktyvintumėte siurblio veikimą. Kai kaušas pilnas, siurblys pradeda veikti.

**PASTABA:** Siurblys gali sukelti didelį triukšmą, kai jis pradeda veikti 3 ~ 5 minučių. Tai normalus reiškinys.

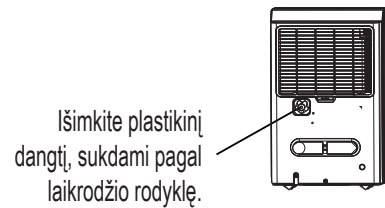

9 pav

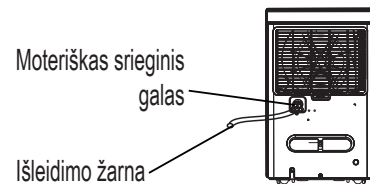

10 pav

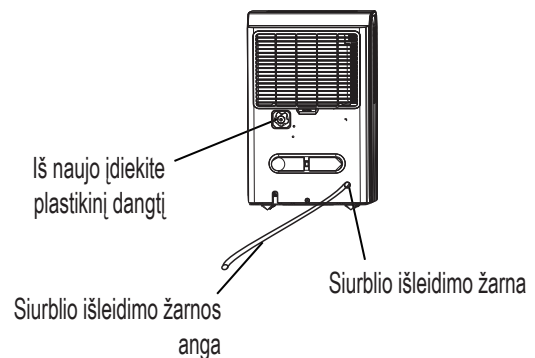

11 pav

## Šalto vandens surinkimas

- Įsitinkite, kad žarnos yra saugios, todėl nėra nutekėjimo.
- Nukreipkite šlangą į kanalizaciją, įsitinkite, kad nėra kalkių, kurie sustabdytų teka vandenį.
- Įdėkite žarnos galą į kanalizaciją ir įsitinkite, kad žarnos galas yra lygus arba žemas, kad vanduo tekėtų sklandžiai. Niekada neleiskite.
- Norint pradėti siurblio išleidimą, įrenginyje pasirinkite reikiamą drėgmės nustatymą ir ventiliatoriaus greitį.

PASTABA: Siurblio veikimas šviesoje mirksi 1 Hz, kai siurblys neveikia. Išjunkite įrenginį ir įjunkite maitinimo laidą. Patikrinkite šiuos dalykus:

- Siurblio filtro valymas.
  - Išimkite kibirą iš įrenginio, nuimkite siurblį ir išvalykite siurblio filtrą (žr. 12 pav.).

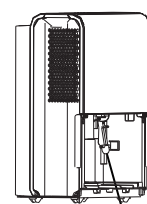

Siurblio filtravimas

12 pav.

- Patikrinkite, ar siurblio išleidimo žarna nesusieta ar neblokuos.
- Ištuštinti kibirą.
- Iš naujo įdėkite siurblio žarną, jei ji lašės ir tinkamai iš naujo įstatykite kibirą. Įjunkite įrenginį. Jei klaida kartojasi, skambinkite paslaugai.

PASTABA: Nenaudokite siurblio funkcijos esant arba žemiau 0 ° C (32 ° F), kitaip vanduo tampa ledu, dėl kurio vandens vožtuvas bus užblokuotas ir įrenginys sugedęs. Kai naudojate siurblio išleidimo funkciją, būtinai ištuštinkite kibirą kartą per savaitę. Kai siurblio išleidimo funkcija nenaudojama, nuimkite siurblio išleidimo žarną iš elektros lizdo.

- Paspauskite siurblio išleidimo žarnos išleidimo angą ir paimkite siurblio išleidimo žarną (žr. Pav. 13). Įsitinkite, kad neleiskite vandens siurblio žarnoje lašėti iki grindų.

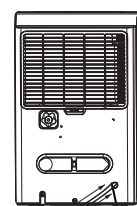

2, paimkite siurblio išleidimo žarną

1, paspauskite siurblio išleidimo žarnos angą

13 pav.

### **Drėkintuvo priežiūra ir valymas**

**Prieš valydami išjunkite sausinimo įrenginį ir ištraukite kištuką iš elektros tinklo lizdo.**

#### **1. Išvalykite grotelės ir dėklą**

- Naudokite vandenį ir švelnų valiklį. Nenaudokite balinimo arba abrazyvinių medžiagų.
- Nepurškite vandens tiesiai ant pagrindinio bloko. Tai gali sukelti elektros smūgį, izoliaciją pabloginti arba prietaiso rūdijimą.
- Oro įleidimo ir išleidimo grotelės lengvai užterštos, todėl švariu būdu naudokite vakuuminį įtaisą arba šepetį.

#### **2. Nuvalykite kibirą**

Kas kelias savaites valykite kibirą, kad nebūtų užaugę pelėšiai, miltingė ir bakterijos. Iš dalies užpilkite kibirą švariu vandeniu ir pridėkite truputį švelnų valiklį. Nuleiskite jį kibire, tuščią ir nuplaukite.

**PASTABA:** Neplaukite kibiro indaplovėje. Po valymo, kibiras turi būti vietoje ir saugiai įdėtas, kad sausintuvas galėtų veikti.

#### **3. Išvalykite oro filtrą**

- Kas dvi savaites nuimkite filtrą pagal įprastas veikimo sąlygas.
- Norėdami pašalinti filtrą, patraukite filtrą į išorę (žr. 14 pav.).
- Nuvalykite filtrą švariu vandeniu, tada išdžiovinkite.
- Pakartotinai įdėkite filtrą, pakeiskite kibirą.

#### **ATSARGIAI:**

Nejunkite oro drėkintuvo be filtro, nes nešvarumai ir juostos užstrigo ir sumažina našumą.

**PASTABA:** Spintelę ir priekinę dalį galima dulkinti be tepalų skiaute arba nuplauti šluoste, sumaišytu šilto vandens ir švelnios skysčio indų plovikliu. Kruopščiai nuplaukite ir nušluostykite sausu. Niekada nenaudokite kieto valymo, vaško ar poliravimo ant kabineto priekio. Prieš nuimdami valdiklius, būtinai nuvalykite perteklinį vandenį iš audeklo. Perteklinis vanduo valdymo įrenginiuose ar aplink juos gali sugadinti įrenginį.

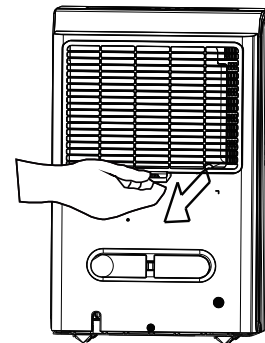

14 pav.

#### **4. Jei nenaudojate prietaiso ilgiems laikams**

- Išjungę įrenginį, palaukite vieną dieną prieš kaušo ištuštinimą.
- Išvalykite pagrindinį įrenginį, vandens kaušą ir oro filtrą.
- Apvyniokite laidą su maitinimo laido sagtimi.
- Uždenkite prietaisą plastikiniu maišeliu.
- Laikykite prietaisą vertikaliai sausoje, gerai vėdinamoje vietoje.

Prieš skambindami paslaugai, pirmiausia peržiūrėkite žemiau pateiktą diagramą patys.

Problema	Ką patikrinti
Vienetas neprasideda	<ul style="list-style-type: none"> <li>• Įsitinkite, kad sausintuvo kištukas visiškai įkištas į lizdą.</li> <li>• Patikrinkite namų saugiklį/grandinės išjungiklio dėžę.</li> <li>• Sausintuvas pasiekė savo nustatytą lygį arba kibiras yra pilnas.</li> <li>• Vandens kibiras nėra tinkamoje padėtyje.</li> </ul>
Sausintuvas nesusaina oro kaip turėtų.	<ul style="list-style-type: none"> <li>• Nesudarė pakankamai laiko pašalinti drėgmę.</li> <li>• Įsitinkite, kad nėra užuolaidų, žaliuzių ar baldų, užblokavusių sausintuvo priekinę arba galinę dalį.</li> <li>• Drėgmės kontrolė negali būti pakankamai žema.</li> <li>• Patikrinkite, ar visos durys, langai ir kitos angos yra saugiai uždarytos.</li> <li>• Kambario temperatūra yra per žema, žemesnė nei 5 °C (41 °F) temperatūra.</li> <li>• Yra žibalo šildytuvas arba kažkas, išleidžiantis vandens garus kambaryje.</li> </ul>
Įrenginys veikia garsiai, kai veikia	<ul style="list-style-type: none"> <li>• Oro filtras užsikimšęs.</li> <li>• Įrenginys pakreipiamas, o ne vertikaliai, kaip turėtų būti.</li> <li>• Grindų paviršius nėra lygus.</li> </ul>
Ant ritės rodomas šaltas	<ul style="list-style-type: none"> <li>• Tai normalu. Sausintuvo automatinio atitirpinimo funkcija.</li> </ul>
Vanduo ant grindų	<ul style="list-style-type: none"> <li>• Žarnelė prie jungties arba žarnos jungties gali būti laisva.</li> <li>• Planuojate naudoti kibirą vandens surinkimui, tačiau nuimamas užpakalinis išleidimo kamštis.</li> </ul>
ES, AS arba P2 pasirodys ekrane	<ul style="list-style-type: none"> <li>• Tai yra klaidų kodai ir apsaugos kodai. Žiūrėkite skyriaus <b>CONTROL PADS SAUSINTUVO SKYRIUJE</b>.</li> </ul>
Siurblio veikimas šviesoje mirksi 1 Hz dažniu	<ul style="list-style-type: none"> <li>• Išvalykite siurblio filtrą.</li> <li>• Patikrinkite, ar siurblio žarna nesiejama ir neužblokuota.</li> <li>• Ištuštinti kibirą.</li> </ul>



Izmantojot šo mitruma aizvadītāju Eiropas valstīs, jāievēro šāda informācija:

**IZNĪCINĀŠANA:** Neiznīciniet šo produktu kā nešķirotus sadzīves atkritumus. Šādi atkritumi ir jāsavāc atsevišķi īpašai apstrādei.

Šo ierīci aizliegts izmest mājtsaimniecības atkritumos.

Iznīcināšanai ir vairākas iespējas:

- A) Pašvaldība ir izveidojusi savākšanas sistēmas, kurās elektroniskos atkritumus lietotājs var izmest bez maksas.
- B) Pērkot jaunu produktu, mazumtirgotājs pieņem atpakaļ veco produktu bez maksas.
- C) Ražotājs pieņem atpakaļ no lietotāja veco ierīci, un iznīcina bez maksas
- D) Tā kā vecie produkti satur vērtīgus resursus, tos var pārdot metāllūžņu tirgotājiem.

Atkritumu savvaļas apglabāšana mežos un dabā apdraud jūsu veselību, ja bīstamās vielas notek gruntsūdeņos un nonāk pārtikas apritē.

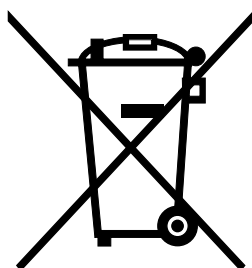

# SATURS

---

## **DROŠĪBAS PASĀKUMI**

Brīdinājums .....	2
Uzmanību .....	2
Elektroinformācija .....	4
BRĪDINĀJUMI (tikai R290/R32 aukstumaģenta lietošanai).....	5

## **MITRUMA AIZVADĪTĀJA KONTROLES POGAS**

Vadības pogas .....	11
Citas īpašības .....	12

## **DAĻU IDENTIFIKĀCIJA**

Daļu identifikācija .....	13
Ierīces novietošana .....	14

## **IERĪCES IZMANTOŠANA**

Izmantojot ierīci .....	14
Savāktā ūdens izņemšana .....	15

## **APRŪPE UN APKOPE**

Mitruma aizvadītāja kopšana un tīrīšana .....	18
---	----

## **PADOMI PROBLĒMU NOVĒRŠANAI**

Padomi problēmu novēršanai .....	19
----------------------------------	----



### **Lasīt šo rokasgrāmatu**

Jūs atradīsiet daudzus noderīgus mājienu par to, kā pareizi izmantot un uzturēt savu gaisa kondicionieri. Tikai neliela profilaktiskā aprūpe no jūsu puses ietaupīs jums daudz laika un naudas gaisa kondicioniera ekspluatācijas laikā. Problēmu novēršanas padomu diagrammā atradīsiet daudz atbilžu uz bieži sastopamām problēmām. Ja vispirms pārskatāt mūsu problēmu novēršanas padomu diagrammu, iespējams, ka nemaz nav nepieciešams zvanīt uz servisu.



## DROŠĪBAS PASĀKUMI

Lai novērstu lietotāja vai citu cilvēku ievainojumus un īpašuma bojājumus, ir jāievēro sekojoši norādījumi. Nepareiza darbība ignorējot instrukcijas, var izraisīt kaitējumu vai bojājumus.

- Nopietnība klasificēta pēc šādām norādēm:

 <b>BRĪDINĀJUMS</b>	Šis simbols norāda uz nāves vai smagu ievainojumu iespējamību.
 <b>UZMANĪBU</b>	Šis simbols norāda uz ievainojumu vai īpašuma bojājumu iespējamību.

- Šajā rokasgrāmatā izmantoto simbolu nozīme ir parādīta zemāk.

 <b>Nekad to nedariet.</b>
 <b>Vienmēr dariet to.</b>

### BRĪDINĀJUMS

 <b>Nepārsniedziet strāvas kontaktligzdas vai savienojuma ierīces vērtību.</b>	 <b>Nedarbiniet un neapturiet ierīci, ieslēdzot vai izslēdzot strāvas padevi.</b>	 <b>Nebojājiet vai neizmantojiet nenorādītu strāvas vadu.</b>
<ul style="list-style-type: none"><li>• Pretējā gadījumā tas var izraisīt elektrošoku vai aizdegšanos pārmērīga siltuma ražošanas dēļ.</li></ul>	<ul style="list-style-type: none"><li>• Tas var izraisīt elektrošoku vai aizdegšanos siltuma ražošanas dēļ.</li></ul>	<ul style="list-style-type: none"><li>• Tas var izraisīt elektrošoku vai aizdegšanos.</li></ul>
 <b>Nemainiet strāvas kabeļa garumu un nelietojiet kontaktligzdu kopā ar citām ierīcēm.</b>	 <b>Neievietojiet vai neizvelciet kontaktdakšu ar mitrām rokām.</b>	 <b>Neievietojiet ierīci pie siltuma avota.</b>
<ul style="list-style-type: none"><li>• Tas var izraisīt elektrošoku vai aizdegšanos siltuma ražošanas dēļ.</li></ul>	<ul style="list-style-type: none"><li>• Tas var izraisīt elektrošoku.</li></ul>	<ul style="list-style-type: none"><li>• Plastmasas daļas var izkust un izraisīt ugunsgrēku.</li></ul>
 <b>Atvienojiet strāvas padevi, ja no ierīces nāk dīvainas skaņas, smakas vai dūmi.</b>	 <b>Jums nekad nevajadzētu pašam mēģināt to sadalīt vai labot.</b>	 <b>Pirms uzstādīšanas, tīrīšanas un apkopes izslēdziet strāvas padevi un atvienojiet ierīci no strāvas.</b>
<ul style="list-style-type: none"><li>• Tas var izraisīt aizdegšanos un elektrošoku.</li></ul>	<ul style="list-style-type: none"><li>• Tas var izraisīt ierīces darbības traucējumus vai elektrošoku.</li></ul>	<ul style="list-style-type: none"><li>• Tas var izraisīt strāvas triecienu vai traumu.</li></ul>
 <b>Neizmantojiet ierīcītu uzliesmojošai gāzei vai degošām vielām, piemēram, benzīnam, benzolam, šķīdinātājam utt.</b>	 <b>Nedzeriet vai neizmantojiet no iekārtas izlieto ūdeni.</b>	 <b>Darbības laikā neizņemiet ūdens kausu.</b>
<ul style="list-style-type: none"><li>• Tas var izraisīt sprādzieni vai aizdegšanos.</li></ul>	<ul style="list-style-type: none"><li>• Tas satur piesārņotājus un var padarīt jūs slimu.</li></ul>	<ul style="list-style-type: none"><li>• Tas var izraisīt kausa pilnu aizsardzību un izraisīt elektrošoku.</li></ul>

 UZMANĪBU

 **Nelietojiet ierīci mazās telpās.**

- Ventilācijas trūkums var izraisīt pārkaršanu un aizdegšanos.

 **Nenovietojiet vietās, kur ūdens var uzšļākties uz ierīces.**

- Ūdens var iekļūt ierīcē un mazināt izolāciju. Tas var izraisīt elektrošoku vai aizdegšanos/aizdegšanos.

 **Novietojiet ierīci uz grīdas līmeņa, izturīgas grīdas.**

- Ja ierīce nokrīt, tā var izraisīt ūdens noplūdi un bojāt piederumus, izraisīt strāvas triecienu vai aizdegšanos a.

 UZMANĪBU

 **Nepārklājiet ieplūdes vai izplūdes atveres ar drānām vai dvieļiem.**

- Gaisa plūsmas trūkums var izraisīt pārkaršanu un aizdegšanos.

 **Lietojot ierīci telpā, uzmanīgi jā rūpējas par šādām personām:**

- Zīdaiņi, bērni, vecāka gadagājuma cilvēki un cilvēki, kas nav jutīgi pret mitrumu.

 **Nelietot vietās, kur rīkojas ar ķīmikālijām.**

- Tas izraisīs ierīces bojāšanos ķūgaisā izšķīdušo ķīmisko vielu un šķīdinātāju dēļ.

 **Nekad neievietojiet pirkstu vai citus svešus priekšmetus režģī vai atverēs. Esiet īpaši uzmanīgs, un brīdināt bērnus par šīm briesmām.**

- Tas var izraisīt elektrošoku vai ierīces darbības traucējumus.

 **Nenovietojiet smagus priekšmetus uz strāvas vada un uzmanieties, lai vads nebūtu saspīests.**

- Pastāv aizdegšanās vai elektrošoka draudi.

 **Nekāpiet uz ierīces vai nesēdīet uz tās.**

- Jūs varat tikt ievainots, ja nokrītat, vai ja ierīce apgāžas.

 **Vienmēr ievietojiet filtrus droši. Notīriet filtru reizi divās nedēļās.**

- Darbība bez filtriem var izraisīt kļūmi.

 **Ja ūdens nonāk ierīcē, izslēdziet ierīci un atvienojiet strāvu, sazinieties ar kvalificētu servisa tehniķi.**

- Tas var izraisīt iekārtas defektu vai avāriju.

 **Nenovietojiet ziedu vāzes vai citu ūdens trauku uz ierīces**

- Ūdens var izplūst iekārtas iekšienē, izraisot izolācijas bojājumu un elektrošoku vai aizdegšanos.

 UZMANĪBU

- Šo ierīci var lietot bērni vecumā no 8 gadiem un vecāki, kā arī personas ar ierobežotām fiziskām, sensorām vai garīgām spējām vai pieredzes un zināšanu trūkumu, ja viņiem ir nodrošināta droša uzraudzība vai norādījumi par ierīces lietošanu drošā veidā un ja viņi saprot ar to saistītos apdraudējumus. Bērni nedrīkst spēlēt kopā ar ierīci. Tīrīšanu un lietotāja uzturēšanu nedrīkst veikt bērni bez uzraudzības (attiecas uz Eiropas valstīm)
- Šī ierīce nav paredzēta lietošanai personām (ieskaitot bērnus) ar vājām fiziskām vai garīgām spējām vai pieredzes un zināšanu trūkumu, ja vien persona, kas ir atbildīga par šīs ierīces drošību, viņiem nav nodrošinājusi drošu uzraudzību vai devusi norādījumus par ierīces lietošanu. Bērni ir jāuzrauga, lai nodrošinātu, ka viņi nespēlē ar ierīci (piemēro citām valstīm, izņemot Eiropas valstis).
- Ja barošanas vads ir bojāts, lai izvairītos no apdraudējuma, tas jānomaina ražotājam, tā servisa aģentam vai

līdzvērtīgām kvalificētām personām.

- Ierīci uzstāda saskaņā ar valsts elektroinstalācijas noteikumiem.
- Ierīcei ar elektrisko sildītāju jābūt vismaz 1 metru attālumā no uzliesmojošiem materiāliem.
- Lai veiktu šīs iekārtas remontu vai apkopi, sazinieties ar pilnvarotu servisa speciālistu.
- Neizmantojiet kontaktligzdu, ja tā ir vaļīga vai bojāta.
- Nedarbiniet gaisa kondicionētāju mitrā telpā, piemēram, vannas istabā vai veļas mazgātavā.
- Neizmantojiet šo produktu citām funkcijām, kas nav aprakstītas šajā lietošanas pamācībā
- Sazinieties ar autorizēto uzstādītāju šīs ierīces uzstādīšanai.
- Ja gaisa kondicionētājs lietošanas laikā tiek apgāzts izslēdziet ierīci un nekavējoties atvienojiet to no galvenās barošanas avota. Vizuāli pārbaudiet ierīci, lai pārliecinātos, ka nav bojājumu. Ja jums ir aizdomas, ka iekārta ir bojāta, sazinieties ar tehniķi vai klientu apkalpošanas dienestu lai saņemtu palīdzību.
- Pērkona negaisa laikā strāvas padeve jāatslēdz, lai izvairītos no iekārtas bojājumiem zibens dēļ.
- Lai samazinātu ugunsgrēka vai strāvas trieciena risku, neizmantojiet šo ventilatoru ar bezkontakta ātruma vadības ierīci.
- Nenovietojiet vadu zem paklāja. Neapsedziet vadu ar samesiems paklājiem, paklāja celiņiem vai līdzīgiem pārsegumiem. Novietojiet vadu zem mēbelēm vai ierīcēm. Novietojiet vadu prom no satiksmes zonas un tur, kurtam neklups pāri.
- Neatveriet ierīci darbības laikā.
- Kad gaisa filtrs ir jānoņem, nepieskarieties ierīces metāla daļām.
- Izvelkot kontaktdakšu, turiet to pie kontaktdakšas galvas.

### **Elektroinformācija**

- Ražotāja nosaukuma plāksnīte atrodas uz iekārtas aizmugurējā paneļa un tajā ir ietverti elektriskie un citi tehniskie dati, kas raksturīgi šai ierīcei.
- Pārliecinieties, ka ierīce ir pareizi iezemēta. Lai mazinātu triecienu un aizdegšanās bīstamību, svarīga ir pareiza iezemēšana. Strāvas vads ir aprīkots ar trīszaru iezemējuma kontakteleментu, kas aizsargā pret trieciena draudiem.
- Ierīce jālieto pareizi iezemētā sienas kontaktligzdā. Ierīce jālieto pareizi iezemētā sienas kontaktligzdā. Ja sienas kontaktligzda, kuru plānojat izmantot, nav pietiekami iezemēts vai aizsargāts ar laika aiztures drošinātāju vai jaudas slēdzi (vajadzīgo drošinātāju vai jaudas slēdzi nosaka iekārtas maksimālā strāva. Maksimālā strāva ir norādīta uz nosaukuma plāksnītes, kas atrodas uz ierīces), lai kvalificēts elektriķis uzstādītu pareizo kontaktligzda.
- Pārliecinieties, vai kontaktligzda ir pieejama pēc ierīces uzstādīšanas.
- **Izmantojot šo ierīci, nelietojiet pagarinātājus vai adaptera kontaktspraudņus.** Tomēr, ja nepieciešams izmantot pagarinātāju, izmantojiet tikai apstiprinātu Mitruma regulatora pagarinātāju (pieejams lielākajā daļā vietējo ielektroveikalu).
- Pirms uzstādīšanas un / vai apkopes, lai izvairītos no traumām, vienmēr atvienojiet strāvas padevi.
- Visa elektroinstalācija jāveic stingri saskaņā ar elektroinstalācijas shēmu, kas atrodas uz iekārtas vidusdaļas (aiz ūdens kausa).

### **Ņem vērā drošinātāju specifikācijas**

Iekārtas shēmas plate (PCB) ir konstruēta kopā ar drošinātāju, kas nodrošina aizsardzību pret pārmērīgu strāvas padevi.

Drošinātāja specifikācijas ir uzdrukātas uz shēmas plates, piemēram: T 3.15A / 250V (vai 350V) utt.

**PIEZĪME:** Visi šajā rokasgrāmatā iekļautie attēli ir tikai izskaidrošanas nolūkā. Iegādātās iekārtas faktiskā forma var nedaudz atšķirties, bet operācijas un funkcijas ir vienādas.

Piezīme par fluorētu gāzi

- Fluorētās siltumnīcefekta gāzes atrodas hermētiski noslēgtās iekārtās. Lai iegūtu konkrētu informāciju par fluorētās siltumnīcefekta gāzes veidu, daudzumu un CO2 ekvivalentu (dažos modeļos), lūdzu, skatiet atbilstošo marķējumu uz pašas iekārtas.
- Šīs ierīces uzstādīšanu, apkalpošanu, apkopi un remontu jāveic sertificētam tehnikam.
- Produkta atinstalēšanu un pārstrādi jāveic sertificētam tehnikam.



### BRĪDINĀJUMI (tikai R290/R32 aukstumaģenta lietošanai)

- Neizmantojiet līdzekļus atkausēšanas procesa paātrināšanai vai tīrīšanai, izņemot tos, ko ieteicis ražotājs.
  - Ierīci uzglabā telpā bez nepārtrauktas darbības aizdedzes avotiem (piemēram: Atklātas liesmas, darbojošos gāzes iekārtu vai darbojošos elektrisko sildītāju).
  - Neduriet un nededziniet.
  - Jāņem vērā, ka aukstumaģentiem var nebūt smakas.
  - Iekārta jāuzstāda, jāvada un jāuzglabā telpā, kuras grīdas platība ir lielāka par 4 m<sup>2</sup>.
  - Ievēro atbilstību valsts noteikumiem par gāzi.
  - Turiet ventilācijas atveres brīvas no šķēršļiem.
- Ierīci uzglabā tā, lai novērstu mehānisku bojājumu rašanos.
- Brīdinājums, ka ierīce jāuzglabā labi vēdināmā vietā, kur telpas izmērs atbilst ekspluatācijai paredzētajai telpas platībai.
  - Ikvienai personai, kas ir iesaistīta darbā ar aukstumnesēja kontūru vai tās sadalīšanā ir jābūt spēkā esošam derīgam sertifikātam no nozares akreditētas novērtēšanas iestādes, kas pilnvaro viņu kompetenci droši rīkoties ar dzesēšanas šķidrumiem, izmantojot nozares atzītu atbilstības novērtējuma kritēriju
  - Apkopi drīkst veikt tikai saskaņā ar iekārtas ražotāja ieteikumiem. Apkopi un remontu, kam nepieciešama cita kvalificēta personāla palīdzība, veic tās personas uzraudzībā, kura ir kompetenta uzliesmojošu aukstumaģentu lietošanā.

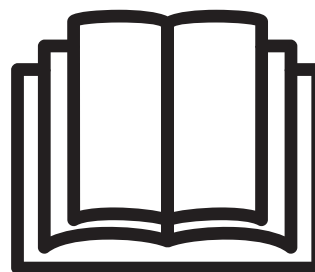





Uzmanību: Ugunsbīstamu vai viegli uzliesmojošu materiālu risks  
(Nepieciešams tikai R32 / R290 vienībām)

**SVARĪGA PIEZĪME:** Pirms jaunas gaisa kondicionēšanas iekārtas uzstādīšanas vai ekspluatācijas rūpīgi izlasiet šo rokasgrāmatu. Pārliecinieties, lai šī rokasgrāmata tiek saglabāta turpmākai atsaucei.

## DROŠĪBAS PASĀKUMI

Uz iekārtas attēloto simbolu skaidrojums (Ja iekārta darbojas tikai ar R32 / R290 aukstumaģentu):

	BRĪDINĀJUMS	Šis simbols norāda, ka šī ierīce izmanto uzliesmojošu aukstumaģentu. Ja dzesēšanas šķidrums ir noplūdis un pakļauts ārējam aizdegšanās avotam, pastāv aizdegšanās risks.
	UZMANĪBU	Šis simbols norāda, ka ekspluatācijas rokasgrāmata ir rūpīgi jāizlasa.
	UZMANĪBU	Šis simbols norāda, ka apkalpojošais personāls rīkojas ar šo iekārtu, atsaucoties uz uzstādīšanas rokasgrāmata.
	UZMANĪBU	Šis simbols parāda, ka ir pieejama informācija, piemēram, lietošanas rokasgrāmata vai uzstādīšanas rokasgrāmata.

### **BRĪDINĀJUMI (tikai R290/R32 aukstumaģenta lietošanai)**

#### 1 Tādu iekārtu pārvadāšana, kas satur uzliesmojošus aukstumaģentus

Skatiet transporta noteikumus

#### 2 Iekārtu marķēšana, izmantojot zīmes

Skatiet vietējos noteikumus

#### 3 Iekārtu utilizācija, izmantojot uzliesmojošus aukstumaģentus

Skatīt valstu noteikumus.

#### 4 Iekārtu / ierīču uzglabāšana

Iekārtas uzglabāšanai jānotiek saskaņā ar ražotāja norādījumiem

#### 5 Iepakotu (nepārdotu) iekārtu uzglabāšana

Uzglabāšanas iepakojuma aizsardzībai jābūt konstruētai tā, lai mehāniski bojājumi iekārtas iekšpusē neizraisītu aukstumaģenta lādiņa noplūdi.

Maksimāli pieļaujamo kopā glabājamo iekārtu skaitunoteiks vietējie noteikumi.

#### 6 Informācija par apkalpošanu

##### 1) Telpu pārbaudes

Pirms sākt darbu pie sistēmām, kurās ir uzliesmojoši aukstumaģenti, jāveic drošības pārbaudes, lai nodrošinātu, ka aizdegšanās risks tiek samazināts līdz minimumam. Lai veiktu aukstumiekārtu remontu, pirms darbu veikšanas sistēmā jāievēro šādi piesardzības pasākumi:

##### 2) Darba procedūra

Darbu veic saskaņā ar kontrolētu procedūru, lai līdz minimumam samazinātu uzliesmojošas gāzes vai tvaiku rašanās risku darba veikšanas laikā.

##### 3) vispārējā darba zona

Visus apkalpojošos darbiniekus un pārējos, kas strādā vietējā teritorijā, instruē par veicamo darbu raksturu. Nedrīkst pieļaut darbu slēgtās telpās. Laukumu ap darbavietu norobežo. Nodrošina, ka apstākļi šajā teritorijā ir drošāki, kontrolējot viegli uzliesmojošu materiālu.

### 4) Aukstumaģenta klātbūtnes pārbaude

Teritoriju pārbauda ar atbilstošu aukstumaģenta detektoru pirms darba un tā laikā, lai nodrošinātu ka tehniķis zina par potenciāli uzliesmojošu atmosfēru. Nodrošiniet, lai izmantojamā noplūdes konstatēšanas iekārta būtu piemērota lietošanai ar viegli uzliesmojošiem aukstumaģentiem, t. i., nedzirkstejošiem, atbilstoši noslēgtiem vai pilnīgi drošiem.

### 5) ugunsdzēsamā aparāta klātbūtne

Ja uz saldēšanas iekārtas vai ar to saistītajām daļām ir jāveic darbs, kas saistīts ar karstuma izmantošanu, jābūt pieejamām atbilstošām ugunsdzēsības iekārtām. Pie uzlādes zonas ir jābūt sausam pulverim vai CO2 ugunsdzēsamajam aparātam

### 6) Nav aizdegšanās avotu

Neviena persona, kas veic darbu saistībā ar saldēšanas sistēmu, kura ietver jebkādas cauruļvadu darbus, kuros ir vai ir bijis uzliesmojošs aukstumaģents, neizmanto jebkādas aizdegšanās avotus tādā veidā, ka tas var radīt ugunsgrēka vai eksplozijas risku. Visi iespējamie aizdegšanās avoti, ieskaitot smēķēšanu, jātur pietiekami tālu no uzstādīšanas, remonta, noņemšanas un utilizācijas vietas, kuras laikā i uzliesmojošais aukstumaģents, iespējams, var tikt izlaists apkārtējā telpā. Pirms darba veikšanas apseko zonu ap iekārtu, lai pārliecinātos, vai nav uzliesmošanas vai aizdegšanās riska. Jābut uzstādītam 'Nesmēķēt' zīmēm.

### 7) Ventilētā telpa

Nodrošina, ka platība ir atklātā vai ka tā ir pietiekami vēdināma, pirms ieiet sistēmā vai veikt jebkādu darbu, kas saistīts ar karstumu. Laika posmā, kad tiek veikts darbu, ventilācija turpinās. Ventilācija vajadzētu droši izkļiedēt jebkuru izlaistu aukstumaģentu un vēlams izraidīt to ārēji atmosfērā.

### 8) Saldēšanas iekārtas pārbaudes

Ja elektrokomponenti tiek mainīti, tiem jābūt piemērotiem šim nolūkam un pareizai specifikācijai. Vienmēr jāievēro ražotāja tehniskās apkopes un apkopes vadlīnijas. Ja rodas šaubas, sazinieties ar ražotāja tehnisko nodaļu, lai saņemtu palīdzību.

Iekārtām, kurās izmanto uzliesmojošus aukstumaģentus, veic šādas pārbaudes:

Lādiņa izmērs atbilst telpas izmēram, kurā ir uzstādītas dzesētājvielas saturošas daļas;

Ventilācijas iekārtas un izplūdes caurules darbojas atbilstoši un nav aizsprostotas;

Ja izmanto netiešo dzesēšanas sistēmu, pārbauda, vai sekundārajā ķēdē nav aukstumaģenta;

Iekārtas marķējumi joprojām ir redzami un salasāmi. Marķējumus un zīmes, kas ir nesalasāmas, labo;

Saldēšanas caurule vai sastāvdaļas ir uzstādītas tādā stāvoklī, kur tās nevarētu tikt pakļautas nevienas vielas iedarbībai, kas var korozēt aukstumaģentu saturošus komponentus, izņemot gadījumus, kad sastāvdaļas ir izgatavotas no materiāliem, kas ir izturīgi pret koroziju vai ir pietiekami aizsargāti pret to koroziju.

### 9) Elektroierīču pārbaudes

Elektrosastāvdaļu remonts un apkope ietver sākotnējās drošības pārbaudes un sastāvdaļu pārbaudes procedūras. Ja ir defekts, kas var apdraudēt drošību, tad strāvas padevi ķēdei nepievieno līdz brīdim, kad tā tiek veiksmīgi novērsta. Ja defektu nevar labot uzreiz, bet ir nepieciešams turpināt darbību, izmanto atbilstošu pagaidu risinājumu. Par to jāziņo iekārtas īpašniekam, lai visi dalībnieki saņemtu informāciju.

Sākotnējās drošības pārbaudes ietver:

Kondensatori tiek izlādēti: To veic drošā veidā, lai nepieļautu dzirkstejošanu;

Ka sistēmas uzlādēšanas, reģenerācijas vai tīrīšanas laikā netiek iedarbinātas elektriskās sastāvdaļas un elektroinstalācija;



Ka pastāv nepārtraukts saņemējums.

### 7 Aizplombētu sastāvdaļu remonts

- 1) Remontējot aizplombētās sastāvdaļas, pirms aizplombētu pārsegu noņemšanas visi elektroapgādes elementi jāatvieno no iekārtas, kas tiek apstrādāta, utt. Ja apkopes laikā aparātam ir nepieciešama strāvas padeve, tad, lai brīdinātu par potenciāli bīstamu situāciju, viskritiskākajā vietā ir jābūt pastāvīgi darbojošai noplūdes konstatēšanas formai.
- 2) Īpašu uzmanību pievērš turpmāk minētajam, lai nodrošinātu, ka, strādājot ar elektriskajām sastāvdaļām, korpuss netiek mainīts tā, ka tiek ietekmēts aizsardzības līmenis.

Tas ietver kabeļu bojājumus, pārmērīgu savienojumu skaitu, termināļus, kas nav paredzēti sākotnējai specifikācijai, plombu bojājumus, nepareizu blīvslēgu uzstādīšanu utt.

Pārliecinieties, ka aparāts ir droši uzstādīts.

Pārliecinieties, ka blīves vai blīvējuma materiāli nav bojāti, a tie vairs nekalpo, lai novērstu uzliesmojošas atmosfēras iekļūšanu. Rezerves daļām jāatbilst ražotāja specifikācijām.

**PIEZĪME:** Silīcija hermētiķa izmantošana var kavēt dažu veidu noplūdes konstatēšanas iekārtu efektivitāti. Būtībā drošās sastāvdaļas pirms darba ar tām nav jāizolē.

### 8 Iekšēji drošus sastāvdaļu remonts

Neizmantojiet nekādas pastāvīgas indukcijas vai kapacitātes slodzes ķēdē, nepārliecinoties, ka tās nepārsniegs izmantojamo iekārtu pieļaujamo spriegumu un strāvu. Īpaši drošas sastāvdaļas ir vienīgie veidi, ar kuriem var strādāt, uzliesmojošas atmosfēras klātbūtnē. Testa iekārtai jāatbilst pareizajam vērtējumam.

Nomainiet detaļas tikai ar ražotāja norādītajām detaļām. Citas detaļas var izraisīt aukstumaģenta aizdegšanos atmosfērā no noplūdes.

### 9 Kabeli

Pārbaudiet, vai kabeļu nodilums, korozija, pārmērīgs spiediens, vibrācija, asas malas vai jebkāda cita kaitīga ietekme uz vidi nav iespējama. Pārbaudē ņem vērā arī novecošanas vai nepārtrauktas vibrācijas ietekmi no tādiem avotiem kā kompresori vai ventilatori.

### 10 Uzliesmojošu aukstumaģentu noteikšana

Aukstumaģenta noplūdes meklēšanā vai noteikšanā nekādā gadījumā nedrīkst izmantot potenciālos aizdegšanās avotus. Nedrīkst izmantot halogenīdu (vai jebkuru citu detektoru, kas izmanto vaļēju liesmu).

### 11 Noplūdes noteikšanas metodes

Šādas noplūdes noteikšanas metodes uzskata par pieņemamām sistēmām, kuras satur uzliesmojošus aukstumaģentus. Lai noteiktu uzliesmojošus aukstumaģentus, izmanto elektroniskos noplūdes detektorus, bet jutīgums var būt neatbilstošs vai var būt nepieciešama atkārtota kalibrēšana. (noteikšanas iekārtas kalibrē aukstumnesēja zonā.) Pārliecinieties, vai detektors nav potenciāls aizdegšanās avots un ir piemērots izmantotajam aukstumaģentam. Noplūdes noteikšanas iekārtas nosaka kā aukstumaģenta LFL procentuālo daļu, un tās kalibrē, izmantojot aukstumaģentu, un apstiprina atbilstošu gāzes procentuālo daudzumu (maksimāli 25%) Noplūdes konstatēšanas šķidrumi ir piemēroti izmantošanai ar lielāko daļu aukstumaģentu, bet jāizvairās no hlora saturošu mazgāšanas līdzekļu lietošanas, jo hlors var reaģēt ar aukstumaģentu un koroziju vara caurulē. Ja ir aizdomas par noplūdi, visas kailās liesmas noņem/nodzēš. Ja tiek konstatēta aukstumaģenta noplūde, kurai nepieciešama cietlodēšana, visus aukstumaģentus reģenerē no sistēmas vai izolē (ar izslēgšanas vārstiem) sistēmas daļā, kas ir attālināta no noplūdes. Slāpekli, kas nesatur skābekli (OFN), iztīra sistēmā gan pirms cietlodēšana procesa, gan tā laikā.

### 12 Pārvietošana un evakuācija

Ja tiek veikts pārrāvums aukstumnesēja ķēdē, lai veiktu remontu vai jebkādā citā nolūkā, izmanto parastās procedūras. Tomēr ir svarīgi, lai tiktu ievērota paraugprakse, jo jāapsver uzliesmošanas spēja. Jāievēro sekojoša procedūra:

Atbrīvot no aukstumaģenta;

Attīra ķēdi ar inerti gāzi;

Evakuēt;

Atkārtoti attīra ar inerti gāzi;

Atveriet ķēdi, griežot vai lodējot.

Aukstumaģenta lādiņu reģenerē pareizajos rekuperācijas balonos. Sistēmu izskalo ar OFN, lai ierīci padarītu drošu. Iespējams, ka šis process jāatkārto vairākas reizes. Šim uzdevumam neizmanto saspiestu gaisu vai skābekli.

Skalošanu panāk, sadalot vakuumu sistēmā ar OFN un turpinot piepildīt, līdz tiek sasniegts darba spiediens, pēc tam novada atmosfērā unievelk līdz vakuumam. Šo procesu atkārto, līdz sistēmā nav aukstumaģenta. Ja izmanto galīgo OFN lādiņu, sistēmu noregulē līdz atmosfēras spiedienam, lai varētu veikt darbu. Šī darbība ir absolūti nepieciešama, ja notiek cauruļvadu cietlodēšanas darbi.

Pārliecinieties, vai vakuuma sūkņa atverenav tuvu nevienam aizdegšanās avotam un ir pieejama ventilācija.

### 13 Uzlādes kārtība

Papildus parastajām uzlādes procedūrām jāievēro šādas prasības. Nodrošiniet, lai, lietojot uzlādes iekārtu, netiktu sajaukti dažādi aukstumaģenti. Šļūtenēm vai caurulēm jābūt pēc iespējas tīskām, lai samazinātu tajās esošā aukstumaģenta daudzumu.

Cilindrus tur vertikālā stāvoklī.

Pārliecinieties, ka saldēšanas sistēma ir iezemēta pirms sistēmas uzlādēšanas ar aukstumaģentu. Marķējiet sistēmu, kad tā ir uzpildīta (ja vēl nav).

Ļoti rūpīgi jāuzmanās, lai saldēšanas sistēma netiktu pārpildīta.

Pirms sistēmas uzlādēšanas to testē ar spiedienu un OFN. Sistēmu pārbauda uz noplūdi pēc uzlādes pabeigšanas, bet pirms nodošanas ekspluatācijā. Pirms vietas atstāšanas veic papildu noplūdes testu.

### 14 Ekspluatācijas pārtraukšana

Pirms šīs procedūras veikšanas ir svarīgi, lai tehniķis būtu pilnībā iepazinies ar aprīkojumu un visām tā detaļām. Ieteicams izmantot labu praksi, lai droši reģenerētu visus aukstumaģentus. Pirms uzdevuma veikšanas ņem eļļas un aukstumnesēja paraugu, ja pirms reģenerēta aukstumaģenta atkārtotas izmantošanas ir vajadzīga analīze. Būtiski, lai elektroenerģija būtu pieejama vēl pirms uzdevuma izpildes uzsākšanas.

a) Iepazīties ar aprīkojumu un tā darbību.

b) Izolēt elektrisko sistēmu.

c) Pirms procedūras veikšanas pārliecinieties, ka:

Ja nepieciešams, ir pieejamas mehāniskās pārvietošanas iekārtas dzesēšanas šķidrums cilindru pārvietošanai ;

Visi individuālie aizsardzības līdzekļi ir pieejami un tiek pareizi izmantoti;

Rekuperācijas procesu vienmēr uzrauga kompetentā persona;

Rekuperācijas iekārtas un cilindri atbilst attiecīgajiem standartiem.

- d) Ja iespējams, izsūknējiet aukstumnesēja sistēmu.
- e) Ja vakuumsūknis nav iespējams, izgatavojiet savācēju, lai varētu izliet aukstumaģentu no dažādām sistēmas daļām.
- f) Pirms utilizācijas pārlicinieties, vai cilindrs atrodas uz svariem.
- g) Iedarbiniet utilizācijas iekārtu un rīkojieties saskaņā ar ražotāja norādījumiem.
- h) Nepārpildiet cilindrus. (ne vairāk kā 80% šķidruma tilpuma)
- i) Nepārsniedziet cilindra maksimālo darba spiedienu pat īslaicīgi.
- j) Kad cilindri ir pareizi piepildīti un process ir pabeigts, pārlicinieties, vai cilindri un iekārtas ir nekavējoties izņemti un visi iekārtas izolācijas vārsti ir aizvērti.
- k) Atgūto aukstumaģentu neuzpilda citā aukstumsistēmā, ja vien tā nav iztīrīta un pārbaudīta.

### 15 Marķēšana

Iekārtas marķē, norādot, ka tās ir atsauktas un iztukšotas no aukstumaģenta. Etiķeti datē un paraksta. Pārlicinieties, vai uz iekārtas ir marķējums, kas norāda, ka iekārtā ir uzliesmojošs aukstumaģents.

### 16 Atkopšana

Izņemot aukstumaģentu no sistēmas apkopei vai izņemšanai no ekspluatācijas, ieteicams izmantot labu praksi, lai droši izņemtu visus aukstumaģentus.

Pārlejot aukstumaģentu balonos, nodrošiniet, lai tiktu izmantoti tikai piemēroti aukstumaģenta rekuperācijas baloni. Pārlicinieties, vai ir pieejams pareizs cilindru skaits sistēmas kopējās uzlādes nodrošināšanai. Visi izmantojamie baloni ir paredzēti reģenerētam aukstumaģentam un marķēti šim aukstumaģentam (t. i., īpašiem baloniem dzesētāja reģenerācijai). Baloniem jābūt nokomplektētiem ar pārspiediena vārstu un saistītiem slēgvārstiem labā darba kārtībā. Tukši rekuperācijas baloni tiek evakuēti un, ja iespējams, atdzesēti pirms atkopšanas.

Rekuperācijas iekārta ir labā darba kārtībā, un tai ir jābūt piemērotai uzliesmojošu aukstumaģentu reģenerācijai.

Turklāt jābūt pieejamam kalibrētu svaru komplektam, kas ir labā darba kārtībā. Šļūtenēm jābūt nokomplektētām ar beznoplūdes savienojuma atvienošanas ierīcēm un labā stāvoklī. Pirms atkopšanas mašīnas lietošanas pārbaudiet, vai tā ir apmierinošā darba kārtībā, vai tā ir pareizi uzturēta un vai visas saistītās elektriskās sastāvdaļas ir noslēgtas, lai novērstu aizdegšanos aukstumaģenta atbrīvošanas gadījumā. Ja rodas šaubas, sazinieties ar ražotāju.

Atgūto dzesējošo vielu atdod atpakaļ dzesēšanas vielas piegādātājam pareizajā reģenerācijas cilindrā, un attiecīgais atkritumu pārvietošanas dokuments ir sakārtots. Nemaisiet aukstumaģentus rekuperācijas blokos un īpaši nemaisiet balonos. Ja kompresori vai kompresoru eļļas ir jānolej, nodrošiniet, ka tās ir evakuētas līdz pieņemamam līmenim, un pārlicinieties, ka uzliesmojošs aukstumaģents nepaliek eļļošanas līdzeklī. Evakuācijas procesu veic, pirms kompresora nodošanas atpakaļ piegādātājiem. Šī procesa paātrināšanai izmanto tikai kompresora korpusa elektrisko sildīšanu. Kad eļļa tiek iztukšota no sistēmas, to jāveic droši.

**PIEZĪME:** Iegādātā aprīkojuma vadības panelis var nedaudz atšķirties atkarībā no modeļiem. Vadības pogas

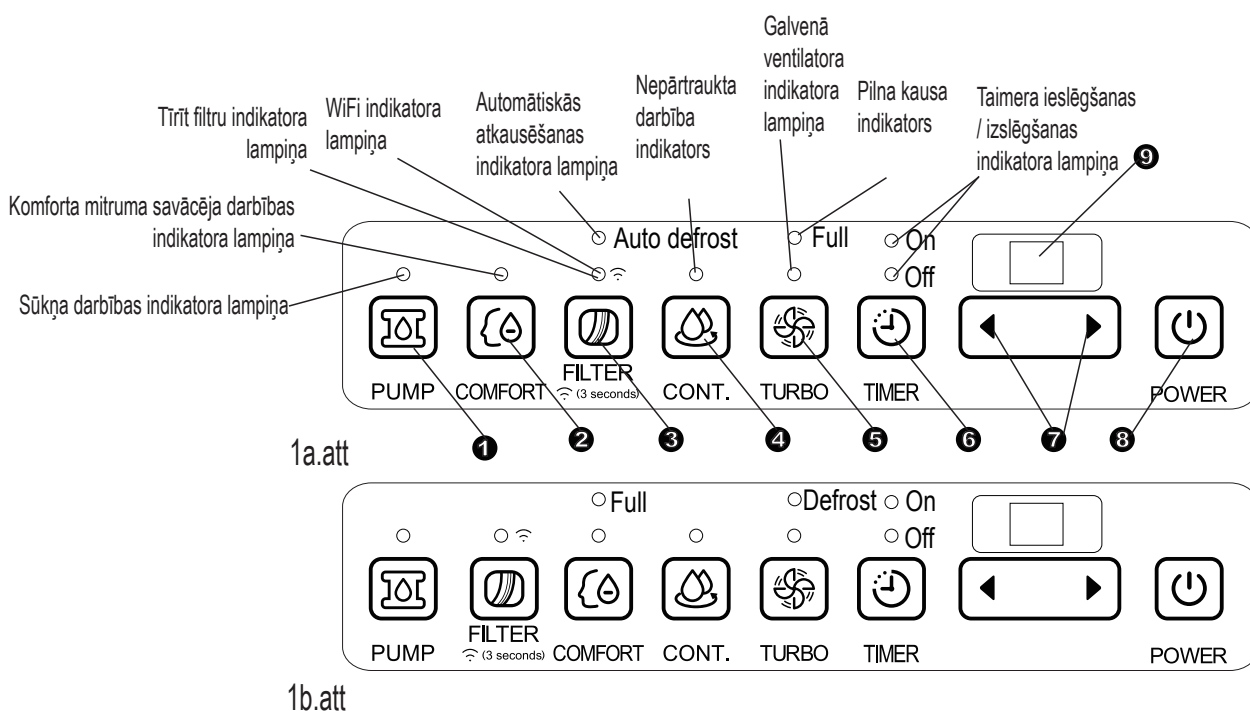

1a.att

1b.att

## Vadības pogas

Kad jūs nospiežat pogu, lai mainītu darba režīmus, ierīce izdos pīkstieni, lai norādītu, ka mainās režīmi.

### 1 SŪKŅA poga (dažos modeļos)

Nospiediet, lai aktivizētu sūkņa darbību.

PIEZĪME: Pārliedziniet, ka bloķē ir uzstādīta sūkņa drenāžas šļūtene un nepārtrauktās drenāžas caurule ir izņemta no bloka pirms sūkņa darbības aktivizēšanas. Kad kauss ir pilns, sūknis sāk strādāt. Skatiet nākamās lappuses savāktā ūdens noņemšanai.

Nedarbiniet sūkņa funkciju 0°C (32°F) temperatūrā vai zem tās.

### 2 KOMFORTA poga (papildaprīkojums)

Nospiediet, lai aktivizētu nepārtrauktu mitruma savācēja darbību.

PIEZĪME: Veicot šo darbību, iekārtai mitruma līmeni nevar iestatīt.

### 3 FILTRA poga

Funkcija 'pārbaudīt filtru' ir atgādinājums gaisa filtra tīrīšanai, lai nodrošinātu efektīvāku darbību. Pēc 250 stundu ilgas lietošanas iedegas filtra apgaismojums (tīrīt filtru lampiņa). Lai atiestatītu pēc filtra tīrīšanas, nospiediet filtra pogu un indikators izdzisis.

Lai sāktu bezvadu savienojuma režīmu, kad ierīce ir ieslēgta vai izslēgta, nospiediet un turiet filtra pogu 3 sekundes. LED displejs parāda AP, kas norāda, ka varat iestatīt bezvadu savienojumu un kompresors ir izslēgts. Ja savienojums (maršrutētājs) ir veiksmīgs 8 minūšu laikā, iekārta automātiski iziet no bezvadu savienojuma režīma, un iedegas bezvadu indikatora lampiņa un kompresors atjauno iepriekšējo stāvokli. Ja 8 minūšu laikā savienojumā ir kļūme, iekārta automātiski iziet no bezvadu savienojuma režīma.

### 4 TURPINĀT poga

Nospiediet, lai aktivizētu nepārtrauktu mitruma savācēja darbību.

### 5 TURBO poga

Regulējiet ventilatora ātrumu. Nospiediet, lai izvēlētos High (augsto) vai Normal (parasto) ventilatora ātrumu. Uzstādiet ventilatora ātrumu High (augsts), maksimālai mitruma likvidēšanai. Kad mitrums ir samazināts un ir ieteicama klusa darbība, iestatiet ventilatora ātrumu uz Normal (parasto).

### 6 Taimeris poga

Nospiediet, lai uzsāktu automātiskās palaišanas un automātiskās apturēšanas funkciju, kopā ◀▶ pogām

### 7 ◀▶ : Uz augšu / uz leju pogas

• Mitruma iestatīšanas vadības pogas

Mitruma līmeni var iestatīt robežās no 35% RH (relatīvais mitrums) līdz 85% RH (relatīvais mitrums) ar 5% pieaugumu. Sausā gaisam nospiediet pogu un ◀ iestatiet zemāku procentu vērtību (%).

Lai izmantotu mitro gaisu, nospiediet pogu un ▶ iestatiet augstāku procentu vērtību (%).

### • TAIMERA vadības pogas

Izmantojiet augšējā / apakšējā pogas, lai iestatītu automātisko palaišanu un automātisko apstāšanās laiku no 0,0 līdz 24.

### 8 Jaudas poga Pad

Nospiediet, lai ieslēgtu un izslēgtu mitruma savācēju

### 9 Displejs

Rāda iestatīto mitruma % līmeni no 35% līdz 85% vai automātiskās palaišanas/apturēšanas laiku (0 ~ 24) iestatījumus, pēc tam rāda faktisko ( $\pm 5\%$  precizitāti) istabas

mitruma % līmeni 30% RH (relatīvais mitrums) līdz 90% RH (relatīvais mitrums) diapazonā.

### Kļūdu kodi un aizsardzības kods:

**AS-** Mitruma sensora kļūda - atvienojiet ierīci un pievienojiet to atpakaļ. Ja kļūda atkārtojas, zvaniet uz servisa dienestu.

**ES-** iztvaicētāja caurules temperatūras sensora kļūda - atvienojiet ierīci un pievienojiet to atpakaļ. Ja kļūda atkārtojas, zvaniet uz servisa dienestu.

**P2-** kauss ir pilns vai kauss nav pareizajā stāvoklī - iztukšot kausu un atlikt atpakaļ pareizajā pozīcijā (pieejams tikai ierīcei bez sūkņa funkcijas)

**P2-** Kauss ir pilns - Iztukšojiet kausu (pieejams tikai ierīcei ar sūkņa funkciju.)

**Eb-** Bucket ir noņemts vai neatrodas pareizajā stāvoklī - nomainiet kausu pareizajā stāvoklī (pieejams tikai vienībai ar sūkņa funkciju).

## Citas iespējas

### Kauss pilns gaisma

Kvēlo, kad kauss ir gatavs iztukšošanai.

### Automātiska izslēgšanās

Mitruma savācējs izslēdzas, kad kauss ir pilns, vai kadkauss tiek noņemts vai netiek aizstāts pareizi. Dažiem modeļiem ventilatora motors turpinās darboties 30 sekundes.

### Automātiskāatkausēšana

Kad uz iztvaicētāja tinumiem izveidojas sarma, kompresors atslēdzas un ventilators turpina darboties, līdz sals izzūd.

### Pagaidiet 3 minūtes pirms darbības atsākšanas

Kad ierīce ir apstājusies, pirmo 3 minūšu laikā tā nevar atsākt darbību. Tas ir nepieciešams, lai aizsargātu ierīci. Darbība automātiski tiks sākta pēc 3 minūtēm.

### Pārbaudiet filtra funkciju

Sistēma sāk skaitīt laiku, kad darbojas ventilatora motors. Funkciju 'pārbaudīt filtru' var aktivizēt tikai tad, ja uzkrātais darbības laiks sasniedz 250 stundas vai vairāk. Atiestatīšanas indikators ('tīrīt filtru' lampiņa) mirgo vienu reizi sekundē, pēc gaisa filtra tīrīšanas, nospiediet filtra pogu un atiestatīšanas indikators ('tīrīt filtru' lampiņa) izdzisis.

### Automātiskā restartēšana

Ja ierīcei tiek negaidīti pārtraukta strāvas padeve, kad tā atsāk darboties, automātiski restartējas ar iepriekšējo funkciju iestatījumu.

### Taimera iestatīšana

- Kad ierīce ir ieslēgta, vispirms nospiediet Taimera pogu, iedegas Timer Off (Izslēgšanas taimera) indikators. Tas

norāda, ka tiek sākta programma Auto Stop (Automātiskā apturēšana) Nospiediet to atkal un indikators Time On (Laiks ieslēgts) iedegas. Tas norāda, ka tiek uzsākta automātiskā startēšana.

- Kad ierīce ir izslēgta, vispirms nospiediet taimera pogu, un iedegas indikators TIMER ON (Ieslēgts). Tas norāda, ka ir sākta programma Auto Start (Automātiskā sākšana) Nospiediet to vēlreiz, lai iedegtos indikators Time Off (Laiks izslēgts). Tas rāda, ka ir sākta automātiskā apturēšana.
- Nospiediet vai turiet UP vai DOWN pogas, lai mainītu automātisko laiku ar 0,5 stundu pieaugumu, līdz 10 stundām, pēc tam ar 1 stundu pieaugot līdz 24 stundām. Kontrole atskaita atlikušo laiku līdz sākumam.
- Izvēlētais laiks reģistrēsies 5 sekunžu laikā, un sistēma automātiski atgriezīsies, lai parādītu iepriekšējo mitruma iestatījumu.
- Kad ir iestatīti Auto start (automātiskās palaišanas) un Auto Stop (automātiskās apturēšanas) laiki, ievērojot to pašu programmu secību, izgaismojas gaismas indikators TIMER ON-OFF (Ieslēgt/izslēgt) identificējot gan ieslēgšanas, gan izslēgšanas laiku un abi laiki ON (Ieslēgts) un OFF (Izslēgts) tagad ir ieprogrammēti.
- Jebkurā laikā ieslēdzot iekārtu ON (Ieslēgts) vai OFF (Izslēgts) vai regulējot taimera iestatījumu uz 0,0, tiek atcelta funkcija Auto Start/Stop (Automātiskā sākšana/apturēšana).
- Kad LED displeja logs parāda P2 kodu, automātiskās palaišanas / apturēšanas funkcija tiks atcelta.

## Daļu identifikācija

### Priekša

- ① Vadības panelis
- ② Panelis
- ③ Ūdens kauss
- ④ Ūdens līmeņa logs
- ⑤ Rokturis (abas puses)

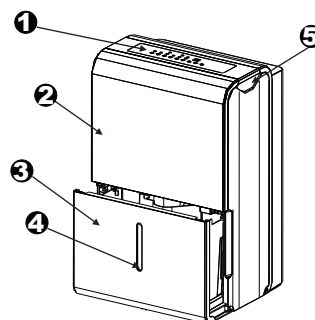

2. att

### Aizmugure

- ① Nepārtraukta drenāžas šļūtenes izeja
- ② Ritentiņš
- ③ Strāvas vads un kontaktdakša
- ④ Strāvas vada sprādze (ievietota ūdens spainī, un to izmanto tikai , uzglabājot ierīci. Uzstādītas, kā parādīts 3.a) attēlā)
- ⑤ Sūkņa drenāžas šļūtenes izeja (dažiem modeļiem bez)
- ⑥ Gaisa izejas režģis
- ⑦ Gaisa filtrs

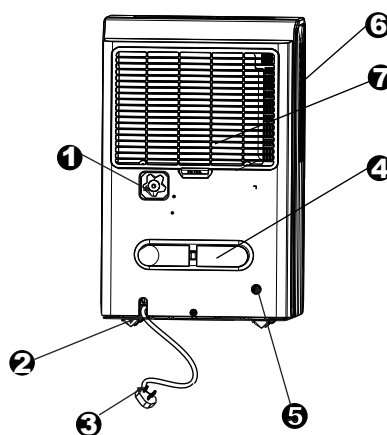

3. att

**PIEZĪME:** Visi šajā rokasgrāmatā iekļautie attēli ir tikai izskaidrošanas nolūkā. Iegādātās iekārtas faktiskā forma var nedaudz atšķirties, bet operācijas un funkcijas ir vienādas.

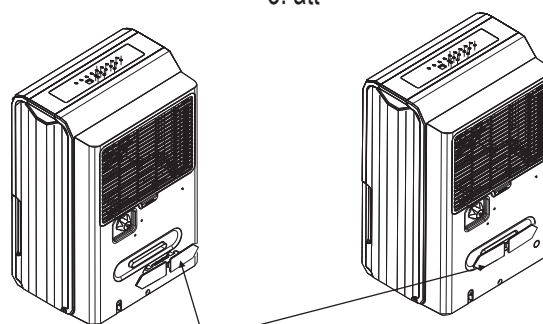

Ievietojiet strāvas vadu sprādzi iekārtā.

3a. att

### Piederumi: (atrodas ierīces ūdens kausā)

Sūkņa drenāžas šļūtene (1 gab.) (tikai ierīcei ar sūkņa funkciju)



Strāvas vada sprādze (1 gab.)

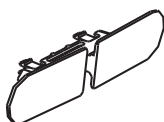

Vītņotais uzgalis (1gab) (dažiem modeļiem)



## Ierīces novietošana

Mitruma savācējam, kas darbojas pagrabā, būs neliela ietekme uz blakus esošas slēgtas uzglabāšanas zonas, piemēram, skapja, žāvēšanu, ja vien telpā un ārpus tās nav pietiekama gaisa cirkulācija.

- Nelietojiet ārpus telpām
- Šis mitruma savācējs ir paredzēta lietošanai tikai telpās. Šo mitruma savācēju nedrīkst izmantot komerciāliem vai rūpnieciskiem mērķiem.
- Novietojiet mitruma savācēju uz gludas, līdzenas grīdas kas ir pietiekami izturīga, lai atbalstītu iekārtu ar pilnu spaini ūdens.
- Atstājiet vismaz 20 cm gaisa telpu visās iekārtas pusēs, lai nodrošinātu labu gaisa cirkulāciju.
- Novietojiet iekārtu vietā, kur temperatūra nav zemāka par 5 °C (41 °F). Sals var noklāt spoles temperatūrā, kas zemāka par 5°C (41°F), kas var samazināt veiktspēju.
- Novietojiet ierīci prom no drēbju žāvētāja, sildītāja vai radiatora.
- Izmantojiet ierīci, lai novērstu mitruma bojājumus jebkurā vietā, kur tiek uzglabātas grāmatas vai vērtslietas.
- Izmantojiet mitruma savācēju pagrabstāvā, lai novērstu mitruma bojājumus.
- Mitruma savācējs jāiedarbina slēgtā telpā., lai būtu visefektīvākāk.
- Aizveriet visas durvis, logus un citas telpas ārējās atveres.

## Lietojot ierīci

- Pirmoreiz lietojot mitruma savācēju, darbiniet iekārtu nepārtraukti 24 stundas.
- Šī ierīce ir paredzēta darbam darba vidē starp 5°C/41°F un 32°C/90°F un starp 30% (RH) un 80% (RH).
- Ja ierīce ir izslēgta un tā ir ātri jāieslēdz vēlreiz, tad, lai atsāktu pareizu darbību, ir nepieciešamas aptuveni trīs minūtes.
- Nepievienojiet mitruma savācēju vairāku ligzdu kontaktligzdai, kas tiek izmantota arī citām elektroierīcēm.
- Izvēlieties piemērotu atrašanās vietu, lai nodrošinātu vieglu piekļuvi elektrības kontaktligzdai.
- Pievienojiet ierīci elektrības kontaktligzdai ar zemējuma savienojumu.
- Pārliedzinieties, vai Ūdens kauss ir pareizi uzstādīts, pretējā gadījumā ierīce nedarbosies pareizi.

**PIEZĪME:** Kad kauss ūdens sasniedz zināmu līmeni, lūdzu, esiet uzmanīgi, kad pārvietojat ierīci, lai izvairītos no tās krišanas.

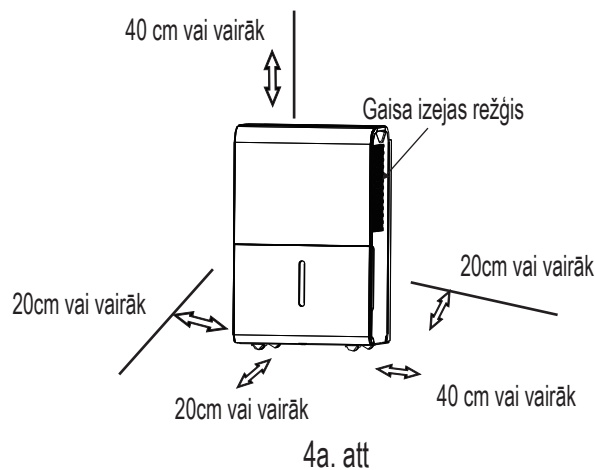

### Rīteņi (uzstādieliet četrus punktus ierīces apakšā)

- Nespiediet rīteņus pārvietojot pa paklāju, nepārvietojiet ierīci ar ūdeni kausā (iekārta var pārplūst pāri un izliet ūdeni.)

**PIEZĪME:** Rīteņi pēc izvēle, daži modeļi bez.

## Savāktā ūdens noņemšana

Ir trīs veidi, kā noņemt savāktu ūdeni.

### 1 Izmantojiet kausu

- kad kauss ir pilns, iedegas indikators Full (Pilns), digitālajā displejā tiek rādīts P2.
- Lēni izvelciet kausu. Stingri satveriet kreiso un labo rokturi un uzmanīgi izvelciet taisni, lai ūdens neizplūstu. Nelieciet kausu uz grīdas, jo kausa apakšdaļa ir nelīdzena. Pretējā gadījumā kauss nokritīs un izplūdis ūdens.
- Izlejiet ūdeni un nomainiet kausu. Pēc tīrīšanas kausam jābūt novietotam un droši notīram, lai mitruma savācējs darbotos.
- Iekārta atjaunos sākotnējo stāvokli, kad spainis tiek novietots pareizajā pozīcijā.

### PIEZĪMES:

- Noņemot kausu, nepieskarieties nekādām daļām iekārtas iekšpusē. Šādi rīkojoties, var sabojāt iekārtu.
- Noteikti pārliecinieties, ka iespiežat ierīces kausu uzmanīgi līdz galam. Atsitot kausu pret jebko vai to droši neiebidot, ierīce var nedarboties.
- Ja, izņemot kausu, izkrīt sūkņa šļūtene (sk. 7. att.), pirms kausa nomainas ierīces sūkņa šļūtene ir pareizi jāuzstāda atpakaļ (sk. 8. att.).
- Ja noņemat kausu, un ierīcē ir kāds ūdens, tas ir jāizžāvē.
- Kad ierīce ir ieslēgta, ja kauss ir noņemts, kompresors un ventilators izslēdzas, ierīce iepīkstas 8 reizes, un digitālais displejs rāda Eb.
- Kad ierīce ir izslēgta, ja kauss ir noņemts, ierīce iepīkstas 8 reizes, un digitālais displejs rāda Eb.

1 Mazliet izvelciet spaini.

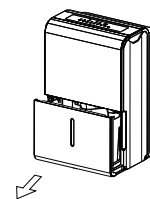

5. att

2 Turiet abas kausa puses ar vienādu spēku un izvelciet to no ierīces.

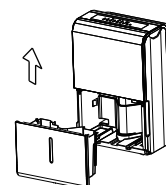

6. att

3 Izlejiet ūdeni.

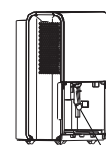

Sūkņa šļūtene tek

7. att

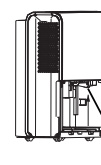

Atkārtoti instalējiet sūkņa šļūteni

8. att



## Savāktā ūdens noņemšana

### 2 Nepārtraukta drenāžas

- Ūdens var automātiski iztukšot grīdas drenāžā, pievienojot ierīcei ūdens šļūteni (ID  $\geq \Phi 5 / 16''$ , nav iekļauts) ar iekšējo vītņoto galu (ID: M = 1'', nav iekļauts)

**PIEZĪME:** Dažos modeļos ir iekļauts iekšējais vītņotais gals.

- Noņemiet plastmasas vāku no ierīces aizmugurējās noteces atveres un novietojiet malā, tad ievietojiet drenāžas šļūteni ierīces iztekas atverē un novadiet uz grīdas noteku vai piemērotu drenāžas iekārtu (Sk. 9. att. un 10. att.) (Sk. 9. att. un 10. att.)
- Ja, noņemot plastmasas vāciņu, iekārtas atveres aizmugurē ir nedaudz ūdens, tas ir jāizžāvē. Pārļiecinieties, vai šļūtene ir droša, lai nebūtu sūču un šļūtenes gals būtu līdzens vai uz leju, lai ūdens plūstu vienmērīgi.
- Novietojiet šļūteni pret noteci, pārļiecinoties, vai nav savijumu, kas aizkavētu ūdens tecēšanu. Pārļiecinieties, vai ūdens šļūtene atrodas zemāk par ierīces drenāžas šļūtenes izeju.
- Izvēlieties vajadzīgo mitruma iestatījumu un ventilatora ātrumu ierīcē, lai sāktu nepārtrauktu drenāžu.

**PIEZĪME:** Ja nepārtrauktā drenāža netiek izmantota, izņemiet drenāžas šļūteni no atveres un izžāvējiet ūdeni nepārtrauktās drenāžas šļūtenes atverē.

### 3 Sūkņa drenāža (dažos modeļos)

- Ūdeni var automātiski izliet grīdas notekā vai piemērotā kanalizācijas iekārtā, savienojot sūkņa novadcauruli ar sūkņa drenāžas šļūteni ( $\varphi_{od} = 1/4''$ , komplektā).
- Noņemiet nepārtraukto drenāžas šļūteni no ierīces un uzstādiet plastmasas vāku nepārtrauktās drenāžas šļūtenes atverei griežot pulksteņrādītāja kustības virzienā. (sk. 11. att.)
- Atkārtoti ievietojiet sūkņa drenāžas šļūteni drenāžas atverē vismaz 15 mm dziļumā (sk. 11. att.), pēc tam izvadiet ūdens šļūteni līdz grīdas notecei vai piemērotai drenāžas iekārtai.
- Nospiediet ierīces sūkņa pogu, lai aktivizētu sūkņa darbību. Kad kauss ir pilns, sāk darboties sūknis.

**PIEZĪME:** Sūknis var radīt 3 - 5 minūtes lielu troksni, kad tas sāk darboties Tas ir normāls fenomens.

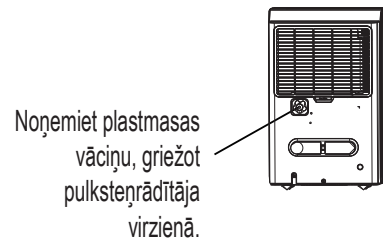

9.att

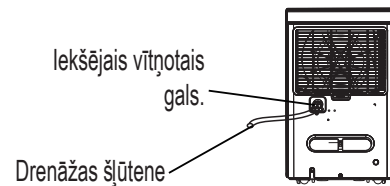

10.att

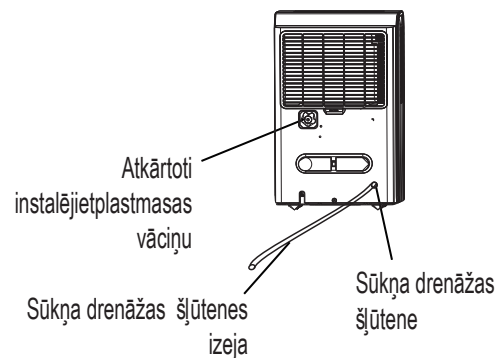

11. att

## Savāktā ūdens noņemšana

- Pārlicinieties, vai šļūtene ir droša, un nav noplūdes.
- Novietojiet šļūteni pret noteci, pārlicinoties, vai nav savijumu, kas aizkavētu ūdens tecēšanu.
- Novietojiet šļūtenes galu drenāžā un pārlicinieties, vai šļūtenes gala līmenis ir vienāds vai lejup, lai ūdens plūsma būtu vienmērīga. Nekad neatstājiet to pavērstu uz augšu.
- Izvēlieties vēlamo mitruma iestatījumu un ventilatora ātrumu iekārtas sūkņa drenāžai, lai sāktu.

PIEZĪME: Sūkņa darbības indikators mirgo pie 1 Hz, ja sūknis ir bojāts. Lūdzu, izslēdziet ierīci un atvienojiet strāvas vadu. Pārbaudiet šādas lietas:

- Sūkņa filtra tīrīšana.
  - Noņemiet spaini no ierīces, izņemiet sūkni un notīriet sūkņa filtru (sk.12.att).
- Pārbaudiet, vai sūkņa drenāžas šļūtene nav savijusies vai bloķēta.
- Iztukšojiet kausa ūdeni.
- Atkārtoti instalējiet sūkņa šļūteni, ja tā pil, un pareizi uzstādiet kausu. Ieslēdziet iekārtu. Ja kļūda atkārtojas, zvaniet uz servisa dienestu.

PIEZĪME: Nedarbiniet sūkņa funkcijupie vai zem 0°C (32°F), pretējā gadījumā ūdens kļūst par ledus, kas izraisīs ūdens šļūtenes nosprostojumu un iekārtas bojājumu. Izmantojot sūkņa drenāžas funkciju, reizi nedēļā iztukšojiet kausu. Ja netiek izmantota sūkņa drenāžas funkcija, izņemiet sūkņa drenāžas šļūteni no atveres.

- Iespiediet sūkņa drenāžas šļūtenes atveri un izņemiet no tās drenāžas šļūteni (sk. 13. att.) Pārlicinieties, ka neļaujiet ūdens sūkņa šļūtenē esošajam ūdenim pilēt uz grīdas.

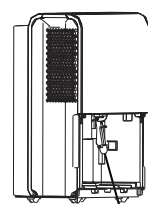

Sūkņa filtrs

12. att

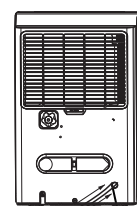

2, izņemiet sūkņa drenāžas šļūteni

1, iespiediet sūkņa drenāžas šļūtenes izeju

13. att

## Mitruma savācēja kopšana un tīrīšana

**Pirms tīrīšanas izslēdziet mitruma savācēju un izņemiet kontaktdakšu no kontaktligzdas.**

### 1 Notīriet režģi un korpusu

- Izmantojiet ūdeni un vieglu mazgāšanas līdzekli. Nelietojiet balinātāju vai abrazīvu līdzekli.
- nešļakstiet ūdeni tieši uz pamatbloka. Šādi rīkojoties, var tikt izraisīts elektrošoks, pasliktināta izolācija vai iekārtas rūšēšana.
- Gaisa ieplūdes un izplūdes režģi kļūst viegli piesārņoti, tāpēc tīrīšanai izmantojiet vakuuma uzgali vai birsti.

### 2 Notīriet kausu

Ik pēc pāris nedēļām notīriet kausu, lai novērstu pelējuma, mitrāšanas un baktēriju augšanu. Daļēji uzpildiet kausu ar tīru ūdeni un pievienojiet mazliet mazgāšanas līdzekli. Tīriet kausu, izlejiet un noskalojiet.

**PIEZĪME:** Kausu tīrīšanai nelietojiet trauku mazgājamo mašīnu. Pēc tīrīšanas kausam jābūt novietotam un droši notīram, lai mitruma savācējs darbotos.

### 3 Notīriet gaisa filtru

- Noņemiet filtru ik pēc divām nedēļām, pamatojoties uz normāliem ekspluatācijas apstākļiem.
- Lai noņemtu filtru, velciet filtru uz āru (sk. 14. att.).
- Nomazgājiet filtru ar tīru ūdeni un pēc tam izžāvējiet.
- Atkārtoti instalējiet filtru, nomainiet kausu.

#### UZMANĪBU:

NEDARBINIET mitruma savācēju bez filtra, jo netīrumi un plūksnas to aizsērēs un samazinās veiktspēju.

**PIEZĪME:** Skapi un priekšējo daļu var tīrīt ar eļļu nesaturošu drānu vai mazgāt ar drānu, kas samitrināta silta ūdens šķīdumā un maigā trauku mazgāšanas līdzekļa šķīdumā. Rūpīgi skalojiet un noslaukiet sausu. Nekad neizmantojiet savelkošus tīrītājus, vasku vai pulējumu skapja priekšpusē. Pirms noslaukiet vadības ierīces, nospiediet no auduma lieko ūdeni. Pārāk liels ūdens daudzums vados vai ap tiem var izraisīt iekārtas bojājumus.

### 4 Ja iekārtu neizmanto ilgu laika periodu

- Pēc ierīces izslēgšanas pagaidiet vienu dienu pirms pirms kausa tiek iztukšots.
- Notīriet galveno bloku, ūdens kausu un gaisa filtru.
- Aptiniet vadu ar strāvas vada sprādzi.
- Nosedziet ierīci ar plastikāta maisu.
- Uzglabājiet ierīci vertikāli sausā, labi vēdināmā vietā.

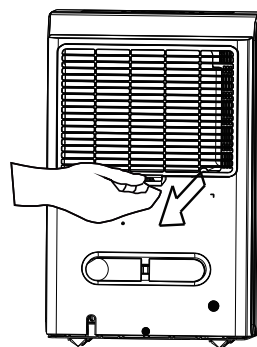

14. att

Pirms izsauca tehnisko dienestu, aplūkojiet zemāk redzamo diagrammu pats.

Problēma	Ko pārbaudīt
Bloku nevar palaists	<ul style="list-style-type: none"> <li>• pārliecinieties, vai dzesētāja kontaktelements ir pilnībā iebīdīts kontaktligzdā.</li> <li>• pārbaudiet mājas drošinātāju/jaudas slēdža kārbu.</li> <li>• Mitruma savācējs ir sasniedzis iepriekš iestatīto līmeni vai kauss ir pilns.</li> <li>• Ūdens kauss nav pareizi.</li> </ul>
Mitruma savācējs nežāvē gaisu tā, kā tam vajadzētu	<ul style="list-style-type: none"> <li>• nebija pietiekami daudz laika mitruma noņemšanai.</li> <li>• Pārliecinieties, vai nav aizkaru, žalūziju vai mēbeļu, kas bloķē mitruma savācēja priekšpusi vai aizmuguri.</li> <li>• Mitruma kontrole nedrīkst būt pietiekami zema.</li> <li>• Pārbaudiet, vai visas durvis, logi un citas atveres ir droši noslēgtas.</li> <li>• Telpas temperatūra ir pārāk zema, zem 5°C(41°F).</li> <li>• Telpā ir petrolejas sildītājs vai kaut kas, kas rada ūdens tvaikus.</li> </ul>
Ierīce strādā ar lielu troksni	<ul style="list-style-type: none"> <li>• Gaisa filtrs ir aizsprostots.</li> <li>• Ierīce ir noliekta tā vietā, lai tā būtu vertikālā stāvoklī.</li> <li>• Grīdas virsma nav vienmērīga.</li> </ul>
Uz spolēm parādās sarma	<ul style="list-style-type: none"> <li>• Tas ir normāli. Ierīcei ir automātiskās atkausēšanas funkcija.</li> </ul>
Ūdens uz grīdas	<ul style="list-style-type: none"> <li>• iespējams, ka savienotāja vai šļūtenes savienojums ir vaļīgs</li> <li>• Lai savāktu ūdeni, plānojat izmantot kausu, bet aizmugures drenāžas aizbāznis ir noņemts.</li> </ul>
ES, AS vai P2 parādās displejā	<ul style="list-style-type: none"> <li>• Tie ir kļūdas kodi un aizsardzības kodi. Skatiet nodaļu <b>KONTROLES POGĀS MITRUMA SAVĀCĒJĀ</b> sadaļā</li> </ul>
Sūkņa darbības indikators mirgo pie 1 Hz	<ul style="list-style-type: none"> <li>• Notīriet sūkņa filtru.</li> <li>• Pārbaudiet, vai sūkņa šļūtene nav savijusies vai bloķēta.</li> <li>• Iztukšojiet kausa ūdeni.</li> </ul>

Når luftavfukteren benyttes i europeiske land må følgende råd følges:

**BEHANDLING AV AVFALL:** Ikke kast produktet som restavfall. Avfallet må behandles som spesialavfall.

Det er forbudt å kaste dette apparatet i restavfall.

Når produktet skal kasseres er det flere alternativer:

- A) Kommunen har etablert innsamlingsystemer hvor elektronisk avfall kan leveres uten kostnad for brukeren.
- B) Når et nytt produkt kjøpes vil butikken motta det brukte produktet vederlagsfritt.
- C) Produsenten mottar det brukte apparatet i retur uten kostnad for brukeren.
- D) Dersom brukte produkter inneholder verdifulle materialer kan de selges til skrapmetallforhandlere.

Å kaste avfall i naturen er skadelig for din egen helse fordi miljøfarlig materiale kan sive ned i grunnvannet og finner veien inn i næringskjeden.

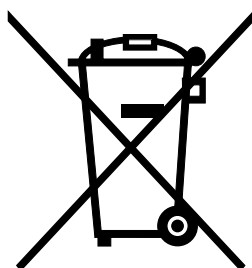

# INNHold

---

## **SIKKERHETSREGLER**

Advarsel.....	2
Forsiktig.....	2
Elektrisk informasjon .....	4
ADVARSLER (kun for bruk av R290/R32 kjølemedier) .....	5

## **KONTROLLBRYTERE PÅ AVFUKTEREN**

Kontrollbrytere .....	11
Andre funksjoner .....	12

## **IDENTIFISERING AV DELER**

Identifisering av deler .....	13
Plassering av enheten.....	14

## **BRUKE AV ENHETEN**

Når enheten er i bruk.....	14
Tømming av oppsamlet vann .....	15

## **VEDLIKEHOLD**

Vedlikehold og rengjøring av avfukteren .....	18
---	----

## **FEILSØKINGSTIPS**

Feilsøkingstips .....	19
-----------------------	----



### **Les denne bruksanvisningen**

Inne i den vil du finne mange nyttige tips om korrekt bruk og vedlikehold av din air condition. Litt forebyggende vedlikehold kan spare deg mye tid og penger gjennom livstiden til din air condition. Du finner mange svar på vanlige problemer i feilsøkingdiagrammet. Hvis du ser gjennom vår tabell med Råd om feilsøking først, kan det være at du ikke trenger å ringe etter service i det hele tatt.



## SIKKERHETSREGLER

For å unngå skade på bruker, andre personer eller eiendom må følgende instruksjoner følges. Feil bruk som følge av å ignorere bruksanvisningen kan medføre skade.

- Hvor alvorlig det er, blir klassifisert etter følgende indikasjoner.

 <b>ADVARSEL</b>	Dette symbolet indikerer fare for død eller alvorlig personskade.
 <b>FORSIKTIG</b>	Dette symbolet indikerer fare for skade på person eller eiendom.

- Betydningen av symboler brukt i denne manualen vises nedenfor.

	Aldri gjør dette.
	Alltid gjør dette.

### ADVARSEL

 Ikke overstig begrensningene til stikkkontakten eller tilkoblingsenheten.

- Ellers kan det forårsake elektrisk sjokk eller brann pga. Overoppheting.

 Ikke slå på eller av enheten ved å trekke ut eller plugge inn støpselet.

- Det kan forårsake elektrisk sjokk eller brann pga. Overoppheting.

 Ikke skad eller bruk en uspesifisert strømkabel.

- Det kan forårsake elektrisk sjokk eller brann.

 Ikke endre lengden på strømkabelen eller del stikkkontakten med andre elektriske apparat

- Det kan forårsake elektrisk sjokk eller brann pga. Overoppheting.

 Ikke sett inn eller fjern støpselet med fuktige hender.

- Det kan forårsake elektrisk sjokk.

 Ikke plasser enheten nært en varmekilde.

- Plastikkdeler kan smelte og forårsake brann.

 Koble fra strømtilførselen dersom du merker uvanlig lyd, lukt eller røyk fra den.

- Det kan forårsake brann og elektrisk sjokk.

 Forsøk aldri å demontere eller reparere enheten selv.

- Det kan forårsake teknisk feil eller elektrisk sjokk.

 Før installering, rengjøring og reparasjon, skru av strømmen og trekk ut støpselet.

- Det kan forårsake elektrisk sjokk eller personskade.

 Ikke bruk maskinen i nærheten av brannfarlig gass eller annet brennbart materiale som bensin, tynner, etc.

- Det kan forårsake eksplosjon eller brann.

 Ikke drikk eller bruk vannet som tømmes fra enheten til andre formål.

- Den inneholder forurensende stoffer og kan gjøre deg syk.

 Ikke fjern vannbøtten mens enheten er i drift.

- Det kan forårsake bøtten full beskytt enheten og forårsake elektrisk sjokk.

 **FORSIKTIG**
 **Ikke bruk enheten i små rom.**

- Manglende ventilasjon kan forårsake overoppheting og brann.

 **Ikke plasser enheten hvor vann kan sprute på den.**

- Vann kan trenge inn i enheten og forringe isolasjonen. Det kan forårsake elektrisk sjokk eller brann.

 **Plasser enheten på vannrett og solid gulv.**

- Dersom enheten velter kan det forårsake at vann renner ut og skader eiendeler, eller forårsaker elektrisk sjokk eller brann.

 **FORSIKTIG**
 **Innsug- og utblåsningsåpning må ikke tildekkes med tøy eller håndklær.**

- Manglende luftstrøm kan forårsake overoppheting og brann.

 **Forsiktighet må utvises dersom enheten brukes i et rom med noen av de følgende:**

- Spedbarn, barn, eldre, og personer som ikke er følsomme for luftfuktighet.

 **Må ikke brukes i områder hvor kjemikalier håndteres.**

- Dette vil medføre forringelse av enheten pga. Kjemikalier og løsemidler i luften.

 **Før aldri inn fingre eller andre fremmedobjekter i griller eller andre åpninger. Vær nøye med å gjøre barn oppmerksom på disse farene.**

- Det kan forårsake elektrisk sjokk eller teknisk feil på apparatet.

 **Ikke plasser tunge objekter over strømledningen og sørg for at strømledningen ikke blir lagt i press.**

- Det er fare for brann eller elektrisk sjokk.

 **Ikke klatre eller sitt på enheten.**

- Dersom enheten velter kan du bli skadet.

 **Alltid sett inn filterne sikkert. Rengjør filteret hver annen uke.**

- Å kjøre enheten uten filtre kan forårsake teknisk feil.

 **Dersom vann trenger inn i enheten, skru den av, trekk ut støpselet og kontakt en kvalifisert tekniker.**

- Det kan forårsake teknisk feil eller uhell.

 **Ikke plasser blomstervaser eller andre vannbeholdere oppå enheten.**

- Vann kan trenge inn i enheten og forårsake isolasjonssvikt og elektrisk sjokk eller brann.

 **FORSIKTIG**

- Dette apparatet kan brukes av barn fra 8 år og av personer med fysisk, sensorisk eller psykisk funksjonshemming, eller av personer med manglende erfaring og kunnskap, dersom disse er under tilsyn eller får opplæring i trygg bruk av apparatet og risikoen involvert. Barn skal ikke leke med apparatet. Rengjøring og vedlikehold må ikke gjennomføres av barn uten tilsyn, (gjelder alle europeiske land)
- Apparatet er ikke beregnet for bruk av personer (inkludert barn) med reduserte fysiske, sensoriske eller mentale evner eller med manglende erfaring og kunnskap, med mindre de er under tilsyn eller har fått opplæring i bruk av apparatet av en person med ansvar for deres sikkerhet. Barn bør ha tilsyn for å besørge at de ikke leker med apparatet, (gjelder alle europeiske land)



- Dersom strømledningen blir skadet må den erstattes av produsenten, dennes serviceagent, eller tilsvarende kvalifisert personell for å unngå fare.
- Apparatet skal installeres i henhold til de nasjonale forskrifter som omhandler elektriske installasjoner.
- Apparat med elektrisk varmeelement skal ha minst 1 meters avstand til brennbart materiale.
- Kontakt en autorisert servicetekniker for reparasjon eller vedlikehold av denne enheten.
- Ikke bruk støpselet dersom det er løst eller skadet.
- Ikke bruk air condition i et vått rom som baderom eller vaskerom.
- Ikke benytt produktet til andre funksjoner annet enn de som er beskrevet i denne bruksanvisningen.
- Kontakt en autorisert installatør for å montere denne enheten.
- Dersom air condition velter under bruk, skru av enheten og trekk ut støpselet umiddelbart. Inspiser enheten visuelt for å se etter skade. Dersom du mistenker at enheten har blitt skadet, kontakt en tekniker eller kundestøtte for bistand.
- Ved tordenvær må strømmen være frakoblet for å unngå skade som følge av lynnedslag.
- For å begrense fare for brann eller elektrisk sjokk, ikke benytt denne viften sammen med noen form for hastighetsregulator.
- Ikke legg strømledning under gulvtepper. Ikke tildekk strømledning med gulvtepper, løpere eller andre typer dekke. Ikke legg strømledning under møbler eller apparater. Legg strømledning unna områder hvor det er mye fottrafikk og folk kan snuble i den.
- Ikke åpne enheten mens den går.
- Ikke rør metalldelene på enheten når luftfilteret fjernes.
- Hold støpselet etter hodet når du trekker den ut fra stikkontakten.

### Elektrisk informasjon

- Produsentens etikett er plassert på panelet bak enheten og inneholder elektrisk og annen teknisk informasjon om enheten.
- Sørg for at enheten er jordet. Tilstrekkelig jording er viktig for å minimere sjokk- og brannfare. Strømkabelen er utstyrt med jordet støpsel for å beskytte mot elektrisk sjokk.
- Enheten må kobles til en jordet stikkontakt. Dersom stikkontakten du har tenkt å bruke ikke er jordet eller beskyttet med automatsikring eller sikring med tidsforsinkelse (type sikring eller automatsikring som trengs avhenger av enhetens maksimale strømforbruk. Enhetens maksimale strømforbruk fremgår av etiketten montert på enheten), få en kvalifisert elektriker til å installere korrekt stikkontakt.
- Sørg for at stikkontakten er tilgjengelig etter at enheten er installert.
- **Ikke benytt skjøteledning eller støpseladaptere med denne enheten.** Likevel, om det er nødvendig å bruke skjøtekabel, bruk kun kabel som er godkjent for "Avfukting" (tilgjengelig i de fleste jernvarebutikker).
- For å unngå risiko for personskade, koble alltid fra strømtilførselen til enheten før installasjon og/eller vedlikehold.
- All kobling må bli gjort kun ifølge diagrammer for kobling plassert på midtplaten av enheten (bak vannbøtten).

### Legg merke til sikringenes spesifikasjoner.

Enhets kretskort (PCB) er utformet med en sikring for å beskytte mot overspenning. Spesifikasjonene for sikringen er merket på kretskortet, som følger: T 3.15A/250V (eller 350V), etc.

MERKNAD: Bildene i bruksanvisningen er kun ment som illustrasjon. Fasongen på enheten du har kjøpt kan være noe annerledes, men funksjonene er identiske.

Merknad angående fluorholdige gasser

- Fluorholdige drivhusgasser oppbevares i forseglede beholdere. For spesifikk informasjon om typen, mengden og CO<sub>2</sub>-ekvivalenten i tonn av fluorholdige klimagasser (på noen modeller), vennligst sjekk den relevante merkingen på selve enheten.
- Installasjon, service, vedlikehold og reparasjon av enheten må kun utføres av en sertifisert tekniker.
- Produktet må kun fjernes og resirkuleres av en sertifisert tekniker.

### **ADVARSEL (kun for bruk av R290/R32 kjølelementer)**

- Ikke forsøk å fremskynde avrimingen eller å rengjøre utover produsentens anbefalinger.
- Apparatet skal oppbevares i et rom uten kontinuerlige antenningskilder (f.eks: åpne flammer, påslått gassapparat eller påslått elektrisk ovn).
- Ikke punkter eller brenn.
- Vær oppmerksom på at kjølemiddel kan være luktfritt.
- Apparatet bør monteres, brukes og lagres i rom med mer enn 4 m<sup>2</sup> gulvareal .
- Det skal besørges at de relevante nasjonale forskrifter vedrørende gass overholdes.
- Ikke blokker ventilasjonsåpninger.

Apparatet skal oppbevares på en måte som forhindrer at mekanisk skade oppstår.

- En advarsel om at apparatet skal oppbevares i et godt ventilert rom hvor romstørrelsen samsvarer med spesifikasjonene for apparatet.
- Enhver som utfører arbeid på eller demonterer en kjøleenhet skal være i besittelse av et gyldig sertifikat fra et akkreditert tilsynsorgan som autoriserer dennes kompetanse til å håndtere kjølemiddel trygt, i henhold til anerkjente vurderingskriterier.
- Service skal kun utføres i henhold til produsentens anbefalinger. Vedlikehold og reparasjon som krever bistand fra annet kyndig personell skal utføres under tilsyn fra en person med kompetanse på brennbart kjølemiddel.





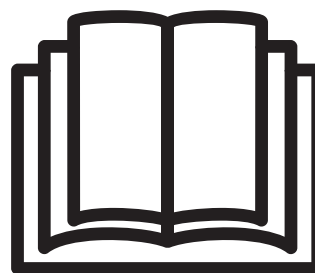

Forsiktig: Brannfare/brennbart materiale  
(Kun påkrevd for enheter med R32/R290 kjølemiddel)



VIKTIG MERKNAD: Les denne manualen nøye før installasjon eller bruk av ditt nye klimaanlegg. Sørg for å ta vare på denne bruksanvisningen til senere bruk.

Forklaring på symboler som vises på enheten (Kun for enheten som benytter R32/R290 kjølemiddel):

	ADVARSEL	Dette symbolet viser at apparatet benytter brennbart kjølemiddel. Brannfare dersom kjølemiddelet lekker og eksponeres for en ekstern tenningskilde.
	FORSIKTIG	Dette symbolet viser at bruksanvisning bør leses nøye.
	FORSIKTIG	Dette symbolet viser at servicepersonnel bør behandle dette utstyret i henhold til installasjonsmanualen.
	FORSIKTIG	Dette symbolet viser at informasjon er tilgjengelig, som bruksanvisning eller installasjonsmanual.

### **ADVARSEL (kun bruk R290/R32 kjølemiddel)**

#### 1. Transport av utstyr inneholdende brennbart kjølemiddel

Se transport forskrifter

#### 2. Merking av utstyr med etiketter

Se lokale forskrifter

#### 3. Avfallshåndtering av utstyr som benytter brennbart kjølemiddel

Se nasjonale forskrifter

#### 4. Oppbevaring av utstyr/apparat

Oppbevaring av utstyr bør vær i henhold til produsentens instruksjoner.

#### 5. Oppbevaring av emballert (usolgt) utstyr

Emballasje bør vær konstruert slik at mekanisk skade på emballert utstyr ikke medfører lekkasje av kjølemiddel.

Det maksimale antall deler som oppbevares sammen bestemmes av lokale forskrifter.

#### 6. Service informasjon

##### 1) Sjekk av området

Før arbeid utføres på systemer inneholdende brennbart kjølemiddel er sikkerhetssjekk nødvendig for å minimere risikoen for antenning. Ved reparasjon av kjølesystemet skal følgende foranstaltninger tas før det utføres arbeid på systemet.

##### 2) Arbeidsprosedyre

Arbeid skal gjennomføres i en kontrollert prosedyre for å minimere risikoen for at brennbar gass eller damp er tilstede under arbeidet.

##### 3) Generelt arbeidsområde

Alt vedlikeholdspersonnel og andre som arbeider i nærheten skal informeres om arbeidet som utføres. Arbeid i lukkede rom skal unngås. Området rundt arbeidsområdet skal sperres av. Besørg at arbeidsområdet er sikret i form av kontroll på brennbart materiale.

##### 4) Sjekke om kjølemiddel er tilstede

Området skal sjekkes med en egnet detektor for kjølemiddel før og under arbeid for å besørge at tekniker er klar over potensielt brennbart område. Sørg at lekkasjedetektorutstyr er egnet for bruk med brennbart materiale, dvs. At dette ikke inneholder noen tennkilde, er forseglet eller er egensikkert.

##### 5) Brannslukningsutstyr tilgjengelig

Dersom varmt arbeid skal utføres på kjøleutstyr eller andre tilknyttede komponenter skal egnet brannslukningsutstyr være tilgjengelig.

Ha en tørrpulver eller CO2 brannslukker plassert i området.

### 6) Ingen tennkilder

Ingen som utfører jobb i tilknytning til et kjølesystem som innebærer eksponering av rør som inneholder eller har inneholdt brennbart kjølemiddel skal bruke noen form for tennkilder på en måte som medfører brann- eller eksplosjonsfare. Alle mulige tennkilder, inkludert røyking, bør holdes på tilstrekkelig avstand fra stedet hvor installasjon, reparasjon, fjerning og avfallshåndtering finner sted når brennbart kjølemiddel kan lekke ut i rommet. Før arbeid utføres skal det omkringliggende området sjekkes for brannfarer eller tennkilder. Området skal skiltes med "Røyking forbudt"

### 7) Ventilert område

Sørg for at området er åpent eller at det er tilstrekkelig ventilasjon før systemet demonteres eller utsettes for varme. Ventilering skal ivaretas gjennom hele arbeidsperioden. Ventilasjonen bør spre eventuelt kjølemiddel på en trygg måte, og fortrinnsvis føre dette ut i atmosfæren.

### 8) Sjekk av kjøleutstyret

Når elektriske komponenter skal erstattes skal disse være egnet til funksjonen og ha de korrekte spesifikasjoner. Produsentens vedlikehold- og servicerefningslinjer skal overholdes til enhver tid. Ved tvil, kontakt produsentens tekniske avdeling for bistand.

De følgende sjekkpunkt skal gjennomgås på installasjoner med brennbart kjølemiddel:

Ladningsstørrelsen er i samsvar med romstørrelsen hvor delen som inneholder kjølemiddel skal installeres;

Ventilasjonsutstyr fungerer tilstrekkelig og er ikke tildekket;

Dersom et indirekte kjølekretsløp benyttes skal den sekundære kretsen sjekkes for kjølemiddel;

Merking av utstyr skal alltid være synlig og lesbart. Uleselige merkinger og etiketter skal utbedres;

Kjølekretsløp og komponenter skal installeres i en posisjon hvor de er skjermet fra materiale som kan korrodere komponenter som inneholder kjølemiddel, med mindre komponentene er i et korrosjonsbestandig eller korrosjonsbehandlet materiale.

### 9) Sjekk av elektrisk utstyr

Reparasjon og vedlikehold skal inkludere innledningsvis sikkerhetssjekk og prosedyre for inspeksjon av komponenter. Dersom det finnes feil som kan utgjøre fare skal ikke kretsen kobles til strømforsyning før dette er tatt hånd om. Dersom feilen ikke kan korrigeres umiddelbart men det er nødvendig å opprettholde driften skal en midlertidig løsning benyttes. Dette skal meldes til eier av utstyret slik at alle involverte parter er orientert.

Innledningsvis sikkerhetssjekk skal inkludere:

Kondensatorer er tømt: dette skal gjøres på en trygg måte for å unngå fare for gnistdannelse;

Det er ingen strømførende elektriske komponenter eller ledninger som er eksponert mens systemet lades eller kjølemiddel overføres eller tømmes;

Jording opprettholdes kontinuerlig.

## 7. Reparasjon av forseglede komponenter

1) Ved reparasjon av forseglede komponenter skal all strømforsyning kobles fra utstyret det jobbes på før deksel o.l. fjernes. Dersom det er ubetinget nødvendig å opprettholde strømtilførsel mens service gjennomføres skal det kontinuerlig søkes etter lekkasje på det mest kritiske punktet for å varsle om potensielt farlige situasjoner.

2) Særlig oppmerksomhet skal vies det følgende for å besørge at chassiset ikke endres på en måte som påvirker beskyttelsesnivået

som følge av jobb på elektriske komponenter.

Dette inkluderer skade på kabler, for mange koblinger, terminaler ikke i henhold til originale spesifikasjoner, skade på pakninger, feilmontering av ventiler etc.

Besørg at apparatet er sikkert festet.

Besørg at pakninger eller tetningsmateriale ikke er forringet slik at de ikke lenger beskytter mot inntrengning av brennbar atmosfære. Reservedeler skal være i henhold til produsentens spesifikasjoner.

MERKNAD: Bruk av silikonpakninger kan negativt påvirke effektiviteten til noen typer lekkasjedeteksjonsutstyr. Egensikre komponenter behøver ikke isoleres før de arbeides med.

### 8. Reparasjon av egensikre komponenter.

Ikke utsett kretsen for permanent induktiv eller kapasitans belastning uten å forsikre deg om at dette ikke vil overgå begrensningene for spenning og strøm for utstyret som er i bruk. Egensikre komponenter er de eneste det kan jobbes med i en brannfarlig atmosfære. Testapparatet skal ha korrekt rating.

Kun erstatt komponenter med deler som er spesifisert av produsenten. Andre deler kan resultere i antenning av kjølemiddel i atmosfæren som følge av lekkasje

### 9. Kabelføring.

Sjekk at kabler ikke er utsatt for slitasje, korrosjon, overdrevent trykk, vibrasjon, skarpe kanter eller noen annen uønsket ytre påvirkning. Sjekken skal også ta i betraktning alder og kontinuerlig vibrasjon fra kilder som kompressor og vifter.

### 10. Deteksjon av brennbart kjølemiddel

Tennkilder skal under ingen omstendigheter benyttes i søk etter kjølemiddelekkasje. Blåselampe eller noen annen form for åpen flamme skal ikke benyttes.

### 11. Metoder for lekkasjedeteksjon

De følgende metodene for lekkasjedeteksjon er vurdert som egnet for systemer inneholdende brennbart kjølemiddel. Elektroniske lekkasjedetektorer kan brukes til å søke etter brennbart kjølemiddel, men følsomheten kan være utilstrekkelig, eller recalibrering kan være påkrevd. (deteksjonsutstyr skal kalibreres i et område fritt for kjølemiddel.) Besørg at detektoren ikke er en potensiell tenningskilde, og at den er egnet til kjølemiddelet som er i bruk. Deteksjonsutstyr for lekkasjer skal stilles til en prosentandel av kjølemiddelets brennbarhetsgrense og skal være kalibrert for kjølemiddelet som er i bruk og prosentandelen gass (maksimalt 25%) er bekreftet. Deteksjonsvæske for lekkasjer er egnet til bruk med de fleste typer kjølemiddel men bruken av vaskemiddel inneholdende klor skal unngås siden klor kan reagere med kjølemiddelet og korrodere kobberørene. Dersom det er mistanke om lekkasje skal alle åpne flammer fjernes/slukkes. Dersom det oppdages lekkasje av kjølemiddel som krever lodding skal alt kjølemiddel overføres eller isoleres (ved bruk av ventiler) i en del av systemet som er fjernt fra lekkasjen. Oksygenfritt nitrogen skal deretter skylles gjennom systemet både før og under loddeprosessen.

### 12. Fjerning og tømning

Dersom man skal inn i kjølemiddelkretsløpet for reparasjon eller andre formål skal konvensjonelle prosedyrer benyttes. Det er dog viktig at beste praksis følges siden brennbarhet er en faktor. Den følgende prosedyren skal overholdes:

Fjern kjølemiddel;

Skyll kretsløpet med inert gass;

Evakuere;

Skyll på nytt med inert gass;

Åpne kretsløpet med kutt eller lodding.

Kjølemiddelet skal overføres til egnede beholdere. Systemet skal skylles med oksygenfritt nitrogen for å gjøre enheten trygg. Denne prosessen kan måtte gjentas flere ganger. Komprimert luft eller oksygen skal ikke benyttes til denne oppgaven.

Skylling skal gjennomføres ved å bryte vakuemet i systemet med oksygenfritt nitrogen og fortsette å fylle til arbeidstrykket er nådd, og deretter ventilere ut i atmosfæren og trekke ned til vakuum. Denne prosessen skal gjentas til det ikke er noe kjølemiddel igjen i systemet. Når den siste ladningen med oksygenfritt nitrogen blir brukt skal systemet ventileres ned til atmosfærisk trykk for å muliggjøre arbeid på systemet. Denne operasjonen er spesielt viktig dersom lodding skal gjennomføres på rørene.

Besørg at utblåsningen til vakuumpumpen ikke er i nærheten av tennkilder og at området er ventilert.

### 13. Fylleprosedyrer

I tillegg til ordinære fylleprosedyrer skal følgende krav møtes. Besørg at forurensning av forskjellige kjølemiddel ikke forekommer ved bruk av fylleutstyr. Slangor eller rør skal være så korte som mulig for å minimere mengden kjølemiddel som befinner seg i dem.

Beholdere skal oppbevares stående.

Besørg at kjølesystemet er jordet før systemet fylles med kjølemiddel. Merk systemet etter fylling (dersom dette ikke allerede er gjort).

Svært stor forsiktighet må utvises for å unngå å overfylle kjølesystemet.

Før systemet fylles skal det trykktestes med oksygenfritt nitrogen. Systemet skal sjekkes for lekkasjer etter fylling men før igangkjøring. En oppfølgingstest skal gjennomføres før arbeidsområdet forlates.

### 14. Avvikling

Før denne prosedyren gjennomføres er det viktig at teknikeren er helt og fullt kjent med utstyret i detalj. Det er anbefalt beste praksis at alt kjølemiddel overføres på en trygg måte. Før oppgaven utføres skal det tas prøver av olje og kjølemiddel i tilfelle analyse er påkrevd før gjenbruk av brukt kjølemiddel. Det er essensielt at strøm er tilgjengelig før oppgaven påbegynnes.

- a) Bli kjent med utstyret og dets funksjonsmåte.
- b) Elektrisk isolasjon av systemet.
- c) Før prosedyren påbegynnes besørg at:

Tekniske hjelpemidler er tilgjengelige dersom dette er nødvendig for å håndtere kjølemiddelbeholdere;

Alt personlig verneutstyr er tilgjengelig og benyttes på korrekt måte;

Overføringsprosedyren gjennomføres under tilsyn av en kompetent person;

Overføringsutstyr og beholdere er i henhold til gjeldende sertifiseringer.

- d) Senk trykket i kjølesystemet om mulig.
- e) Dersom det ikke er mulig å generere vakuum, konstruer et rørsystem slik at kjølemiddel kan tømmes fra de forskjellige delene i systemet.
- f) Besørg at beholderen står på vekten før overføring finner sted.
- g) Start overføringsmaskinen og operer den i henhold til produsentens instruksjoner.
- h) Ikke overfyll beholdere. (Ikke mer enn 80% flytende volum)

- i) Ikke overstig maksimalt arbeidstrykk i beholderen, heller ikke midlertidig.
- j) Når beholderen er fylt korrekt og prosessen er fullført, besørg at beholderen og alt utstyr fjernes fra området umiddelbart og at alle isolasjonsventiler på utstyret er lukket.
- k) Overført kjølemiddel skal ikke gjenbrukes i annet kjølesystem med mindre det har blitt rensset og kontrollert.

### 15. Merking

Det skal fremgå av merkingen av utstyret er avvirket og tømt for kjølemiddel. Merkingen skal være datert og signert. Besørg at det fremgår av merkingen at utstyret inneholder brennbart kjølemiddel.

### 16. Overføring

Når kjølemiddel tømmes fra et system for service eller avvikling er det ansett som god praksis å fjerne kjølemiddelet på en trygg måte.

Når kjølemiddel overføres til beholdere må kun egnede beholdere for kjølemiddel benyttes. Besørg at et tilstrekkelig antall beholdere for å lagre alt kjølemiddelet er tilgjengelig. Alle beholdere skal være beregnet på brukt kjølemiddel og skal være merket for bruk med dette kjølemiddelet (dvs. Spesialbeholdere for brukt kjølemiddel). Beholdere skal være utstyrt med fungerende overtrykksventil og tilknyttede avstengningsventiler. Tomme beholdere ventileres og, om mulig, kjøles ned før overføring foretas.

Overføringsutstyret skal være i funksjonsdyktig stand og bruksanvisning for dette skal være tilgjengelig til enhver tid. Utstyret skal være egnet til overføring av brennbart kjølemiddel.

I tillegg skal kalibrert vekt være tilgjengelig og i funksjonsdyktig stand. Slanger skal være i funksjonsdyktig stand og komplette og med lekkasjefrie koblinger. Før overføringsmaskin tas i bruk, besørg at den er i funksjonsdyktig stand, at den har blitt forskriftsmessig vedlikeholdt, og at alle tilknyttede elektriske komponenter er forseglet for å unngå antenning i tilfelle lekkasje av kjølemiddel. Kontakt produsenten om du er i tvil.

Det overførte kjølemiddelet skal returneres til dets forhandler i egnet beholder og med relevante papirer. Ikke bland forskjellige kjølemiddel i overføringsbeholdere, spesielt ikke i sylindre. Dersom kompressorer eller kompressoroljer skal fjernes skal oljen tømmes nok til å verifisere at det ikke er gjenværende brennbart kjølemiddel i smøremiddelet. Tømmeprosedyren skal gjennomføres før kompressoren returneres til forhandler. Kun elektriske varmekilder skal benyttes for å fremskynde denne prosessen Etter at oljen er tømt fra systemet skal denne fjernes fra stedet på en trygg måte.

**MERKNAD:** Kontrollpanelet til enheten du har kjøpt kan være noe annerledes avhengig av modellen. Kontrollbrytere

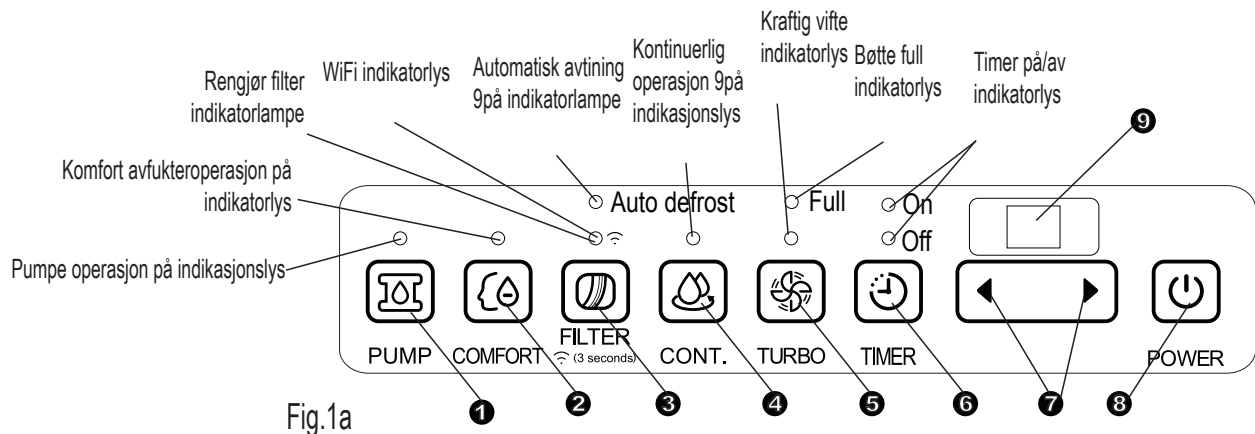

Fig.1a

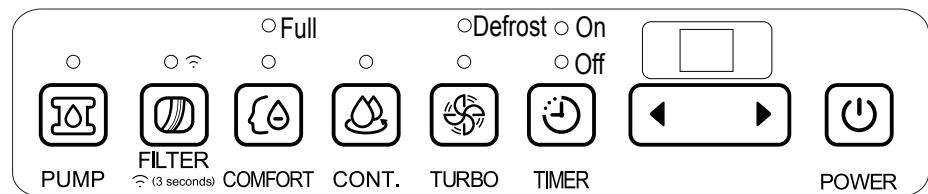

Fig.1b

## Kontrollbrytere

Når du trykker knappen for å endre operasjonsmodus, vil enheten lage en pipelyd for å indikere at den endrer modus.

### 1 PUMPE-knapp (på enkelte modeller)

Trykk for å aktivere drift av pumpen.

MERKNAD: Kontroller at pumpens avløpsslange er installert i enheten, og at den kontinuerlige avløpsslangen er fjernet fra enheten før pumpens drift blir aktivert. Når skuffen er full, begynner pumpen å fungere. Se instruksjoner senere i manualen for å fjerne det oppsamlede vannet.

Ikke bruk pumpefunksjonen ved eller under 0 ° C (32 ° F).

### 2 KOMFORT-knapp (valgfri)

Trykk for å aktivere komfortavfuktings-operasjonen.

MERKNAD: Ved denne operasjonen kan enhetens fuktighetsnivå ikke settes.

### 3 FILTER-knapp

Dette er en påminnelse om å rense luftfilteret for mer effektiv drift. Filterlyset (Rengjør filter lampe) lyser etter 250 driftstimer. For å tilbake stille etter at du har rengjort filteret, trykk på Filter-knappen, og lyset slås av.

Trykk inn filter-knappen i 3 sekunder når enheten er på eller av for å starte trådløs tilkoblingsmodus. LED DISPLAYET viser 'AP' for å indikere at du kan stille inn Trådløs tilkobling

og kompressoren blir slått av. Hvis koblingen (router) er vellykket innen 8 minutter, vil enheten gå ut av Trådløs tilkoblings-modus automatisk, Trådløs indikator tennes, og enheten går inn i tidligere funksjoner. Hvis koblingen feiler innen 8 minutter, går enheten ut av Trådløs kobling-modus automatisk.

### 4 Fortsettelsesbryter

Trykk for å aktivere drift med kontinuerlig avfukting.

### 5 Turbo-bryter

Kontrollerer viftehastigheten Trykk for å velge enten Kraftig eller Normal viftehastighet Sett viftekontrollen til Kraftig for maksimal fjerning av fuktighet Når luftfuktigheten har blitt redusert og stille operasjon er foretrukket, sett viftekontrollen til Normal.

### 6 Timerbryter

Trykk for å sette i gang Auto start og Auto stopp funksjonen, i samsvar med bryterne for ◀ og ▶ brytere.

### 7 ◀▶ : Opp/Ned brytere

#### • Brytere for å stille inn avfukter

Fuktighetsnivået kan stilles mellom 35% og 85% (relativ fuktighet) i trinn på 5%.

For tørrere luft, trykk på ◀ knappen og still den på en lavere verdi (%).



For fuktigere luft, trykk på ► knappen og still den på en høyere verdi (%).

- **TIMER sett kontrollbrytere**

Bruk Opp/Ned brytere for å sette Automatisk start- og Automatisk stopp-tid fra 0.0 til 24.

- 8 **Av/på bryter**

Trykk for å slå avfukteren på og av.

- 9 **Display**

Viser satt % av fuktighetsnivå fra 35 % til 85 % eller auto start/stop-tid (0~24) under innsetting, viser deretter det faktiske ( $\pm 5$  % nøyaktighet) rommets % fuktighetsnivå i en variasjon av 30 % RL(Relativ luftfuktighet) til 90 % RL (Relativ luftfuktighet).

### Feilkoder og Beskyttelseskode:

**AS-** Feil på luftfuktighets-sensor—Koble fra enheten og koble den tilbake på. Hvis feilen fortsetter, ring etter reparasjon.

**ES-** Feil på temperatursensoren- Koble enheten av og på igjen. Hvis feilen gjenter seg, ring etter reparasjon.

**P2-** Bøtten er full eller bøtten er satt til feil posisjon— Tøm bøtten og sett den til riktig posisjon. (kun tilgjengelig for enheter uten pumpefunksjon.)

**P2-** Bøtten er full --Tøm bøtten. (Kun tilgjengelig for enheter med pumpefunksjon.)

**Eb-** Bøtten er fjernet eller ikke i riktig posisjon -- Bytt bøtte til riktig posisjon. (Kun tilgjengelig for enheter med pumpefunksjon.)

## Andre funksjoner

### Bøtte full lampe

Lyser når bøtten er klar til å tømmes.

### Auto avstenging

Avfukteren slår seg av automatisk når bøtta er full, eller når bøtta er fjernet eller ikke satt inn på korrekt måte. For noen modeller vil viftemotoren fortsette å operere i 30 sekunder.

### Auto avriming

Når rim bygger seg opp på fordampingsspolen vil kompressoren slås av og viften fortsetter å gå helt til rimet har forsvunnet.

### Vent 3 minutter for driften gjenopptas

Etter at enheten har stanset kan den ikke startes på nytt innen de første 3 minuttene. Dette er for å beskytte enheten. Driften vil automatisk gjenopptas etter 3 minutter.

### Kontroller filterfunksjonen

Systemet begynner å telle tiden når viftemotoren er i drift. Funksjonen for å sjekke filteret kan bare aktiveres når akkumulert driftstid oppnår 250 timer eller mer. Nullstillingslyset (indikatorlampen for rengjøring av filteret) blinker én gang i sekundet, etter at du har rengjort luftfilteret, trykker du på Filterknappen og nullstillingslyset (indikatoren for rengjøring av filteret) slås av.

### Auto-restart

Dersom enheten blir uventet avslått pga. Strømbrydd vil den

automatisk starte opp i siste brukte innstilling når strømmen kommer tilbake.

### Å stille inn Timer

- Når enheten er på, trykk først Timer-bryteren, Timer Av-indikatorlampen tennes. Det indikerer at Auto Stopp-programmet er satt i gang. Trykk igjen Time På-indikatorlyset tennes. Det indikerer at Auto Start er satt i gang.
- Når enheten er av, trykk først Timer-bryteren, TIMER PÅ indikatorlyset tennes. Det indikerer at Auto Start-programmet er satt i gang. Trykk igjen Time Av-indikatorlyset tennes. Det indikerer at Auto Start er satt i gang.
- Trykk eller hold inne OPP eller NED brytere for å endre Automatisk tid med 0.5 times økninger, opp til 10 timer, deretter med 1 times økninger opp til 24 timer. Kontrollen vil telle ned tid igjen til start.
- Den valgte tiden vil registreres på 5 sekunder, og systemet vil automatisk reverseres tilbake til å vise tidligere luftfuktighetsinnstillinger.
- Når Auto start & Auto stopp tidene er satt, innen samme programsekvens, TIMER PÅ AV indikatorlysene tennes, som gjenkjenner at både PÅ og AV tidene nå er programmert.
- Å skru enheten AV eller PÅ når som helst eller justere timer innstillinger til 0.0 kommer til å avbryte Auto Start/Stop funksjonen.
- Når LED displayvinduet viser koden P2, vil Auto Start/Stop-funksjonen også bli avbrutt.

## Identifisering av deler

### Front

- ① Kontrollpanel
- ② Panel
- ③ Vannbøtte
- ④ Vannivå-vindu
- ⑤ Håndtak (begge sider)

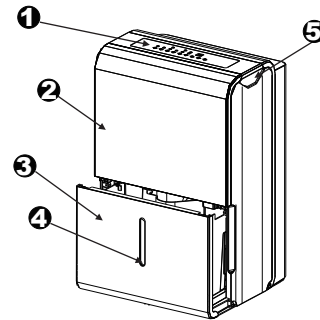

Fig. 2

### Bak

- ① Slange for kontinuerlig avløp
- ② Hjul
- ③ Strømkabel og plugg
- ④ Strømkabel-spenne (plassert i vannbøtte, brukes kun når enheten lagres. Installert som vist Fig.3a))
- ⑤ Utløp for pumpeavløpsslange (noen modeller mangler)
- ⑥ Grill for luftublåsning
- ⑦ Luftfilter

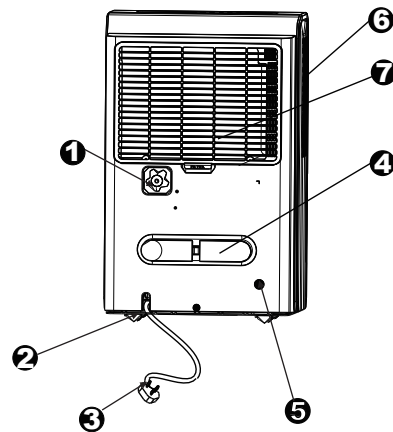
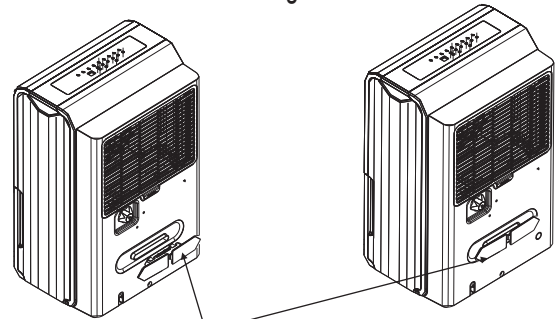

Fig. 3

**MERKNAD:** Bildene i bruksanvisningen er kun ment som illustrasjon. Fasongen på enheten du har kjøpt kan være noe annerledes, men funksjonene er identiske.



Sett strømkabelen i enheten.

Fig. 3a

### Tilbehør: (plassert i enhetens vannbøtte)

pumpeavløpsslange (1pc) (kun for enheter med pumpefunksjon)



strømkabelspenne (1pc)

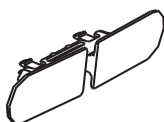

hunn-gjenget ende (1pc) (på enkelte modeller)



## Plassering av enheten

En avfukter som brukes i en kjeller vil ha liten eller ingen effekt i å avfukte et nærliggende innestengt rom med mindre det er tilstrekkelig luftgjennomstrømning.

- Ikke bruk utendørs.
- Denne avfukteren er ment kun for innendørs bruk. Avfukteren bør ikke benyttes til kommersielle eller industrielle formål.
- Plasser avfukteren på et jevnt, flatt gulv sterkt nok til å støtte enheten inkludert en full bøtte vann.
- Tillat minst 20 cm av fri plass på alle sider av enheten slik at luften får sirkulere fritt.
- Plasser enheten i et område der temperaturen ikke faller under 5°C(41°F). Spolene kan bli dekket med rim ved temperaturer under 5°C(41°F), hvilket kan medføre redusert effektivitet.
- Plasser enheten vekk fra klestørker, varmeovn eller panelovn.
- Bruk enheten for å hindre fuktighetsskade der bøker eller verdisaker blir oppbevart.
- Bruk avfukteren i en kjeller for å hjelpe til å hindre fuktighetsskade.
- Avfukteren må opereres i et avlukket område for å være mest mulig effektiv.
- Lukk alle dører, vinduer, og andre utvendige åpninger til rommet.

## Når enheten er i bruk

- Når avfukteren først tas i bruk, la enheten operere sammenhengende i 24 timer.
- Denne enheten er utformet for å operere med et arbeidsmiljø mellom 5°C/41°F og 32°C/90°F, og mellom 30 % (RL) og 80 % (RL).
- Om enheten har blitt skrudd av og trenger å bli skrudd på igjen raskt, tillat omtrent tre minutter for at korrekt operasjon skal gjenopptas.
- Koble ikke avfukteren til en flerstikkontakt, som også blir brukt til andre elektriske apparater.
- Velg et passende sted, sørg for at du har enkel adgang til et elektrisk uttak.
- Plugg enheten inn i en elektrisk støpselutgang med jordet kobling.
- Sørg for at Vannbøtten er satt inn korrekt, ellers vil enheten ikke fungere skikkelig.

**MERKNAD:** Når vannet i bøtten når et visst nivå, vennligst vær forsiktig med å bevege maskinen for å unngå at den velter.

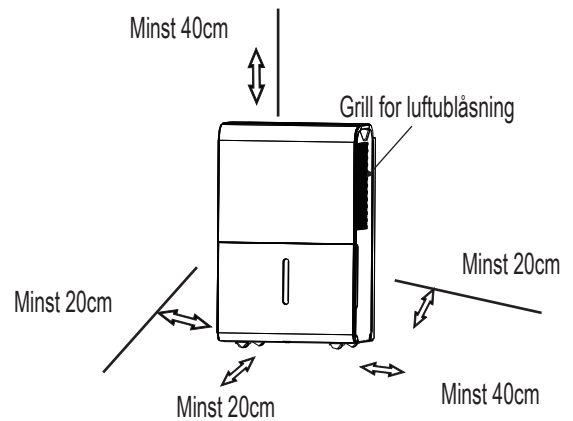

Fig. 4a

### Trinser (Installeres i fire steder på bunnen av enheten)

- Ikke tving hjul til å rulle over teppeunderlag, eller flytt enheten når det er vann i bøtta. (Enheden kan velte og søle vann.)

**MERKNAD:** Hjul er tilbehør, noen modeller har ikke hjul.

## Fjerne oppsamlet vann

Det er tre måter å fjerne oppsamlet vann på.

### 1. Bruk bøtta

- Når bøtta er full, vil lampen som indikerer full bøtte lyse, og displayet vil vise P2.
- Trekk sakte bøtten ut. Ta godt tak i høyre og venstre håndtak og trekk rett ut så det ikke søles vann. Ikke sett bøtta på gulvet, da bunnen på bøtta er ujevn. Ellers vil bøtta velte og vannet vil renne ut.
- Kast vannet og erstatt bøtten. Bøtta må være korrekt plassert i avfukteren for at den skal fungere.
- Maskinen vil gå tilbake til den originale tilstanden når bøtten er erstattet i sin korrekte posisjon.

### MERKNADER:

- Ikke rør noen deler inne i enheten når du fjerner bøtta. Dette kan medføre skade på produktet.
- Sørg for å dytte bøtten forsiktig helt inn i enheten. Å slå bøtta mot noe eller å ikke føre den tilstrekkelig langt inn kan medføre at enheten ikke vil fungere.
- Hvis pumpe­slangen faller ut når du fjerner bøtten (se fig. 7), må du sette pumpe­slangen på plass igjen på enheten før du erstatter bøtten tilbake inn i enheten (se fig.8).
- Når du fjerner bøtten, må du tørke den hvis det er noe vann igjen i enheten.
- Når enheten er på, hvis bøtten er fjernet, slår kompressoren og viften seg av, så piper enheten 8 ganger, og det digitale displayet viser Eb.
- Når enheten er slått av, hvis bøtten blir fjernet, piper enheten 8 ganger, og det digitale displayet viser Eb.

1. Trekk bøtta litt ut

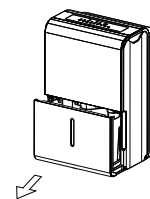

Fig. 5

2. Hold godt på begge sider av bøtta, og trekk den ut fra enheten.

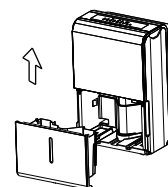
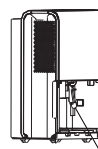

Fig. 6

3. Tøm ut vannet.



Pumpe­slangen faller ut

Fig. 7

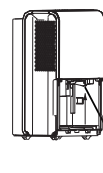

Sett pumpe­slangen inn på nytt ordentlig

Fig. 8

## Fjerne oppsamlet vann

### 2. Kontinuerlig tapping

- Vannet kan automatisk tømmes i gulvavløp ved å feste enheten med en vannslange (ld $\geq$ 5 / 16", ikke inkludert) med en hunn-gjenget ende (ID: M = 1", ikke inkludert)

**MERKNAD:** På noen modeller er den hunn-gjengede enden inkludert

- Ta av plastdekselet fra apparatets avløpsåpning og sett til side, før deretter avløpsslangen gjennom avløpsutløpet på enheten og før avløpsslangen til gulvavløp eller et egnet dreneringsanlegg. (Se fig. 9 og fig.10)
- Når du fjerner plastdekselet, må du tørke vannet hvis det er noe igjen i bakavløpet til enheten. Pass på at slangen er sikker slik at det ikke er noen lekkasjer, og slangens ender er på samme nivå eller lavere slik at vannet strømmer jevnt.
- Før slangen mot sluket og sørg for at det ikke er knekk på slangen som kan hindre vanngjennomstrømningen. Sørg for at vannslangen er lavere enn dreneringsslangens uttak.
- Velg ønsket luffuktighet og vifte hastighet for å starte kontinuerlig tapping.

**MERKNAD:** Når den kontinuerlig flytende dreneringsfunksjonen ikke blir brukt, fjern dreneringsslangen fra uttaket og koble gummipluggen tilbake i dreneringsuttaket.

### 3. Pumpdrenering (på enkelte modeller)

- Vannet kan automatisk tømmes i et gulvavløp eller et egnet dreneringsanlegg ved å feste pumpeavløpet med en pumpeavløpsslange (φod = 1/4", følger med).
- Fjern den kontinuerlige avløpsslangen fra enheten og sett inn plastdekselet på enhetens kontinuerlige avløpsslangeuttak ved å dreie med urviseren. (Se Fig 11.)
- Sett pumpens avløpsslange inn i pumpens avløpsslanguttak i minst 15 millimeters dybde (se Fig.11), og led deretter vannslangen til gulvavløpet eller et egnet dreneringsanlegg.
- Trykk på pumpe-knappen på enheten for å aktivere pumpens drift. Når bøtten er full begynner pumpen å fungere.

**MERKNAD:** Pumpen kan forårsake stor støy når den begynner å fungere i 3 ~ 5 minutter. Det er et vanlig fenomen.

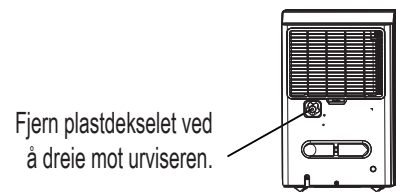

Fig.9

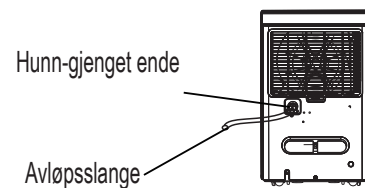

Fig.10

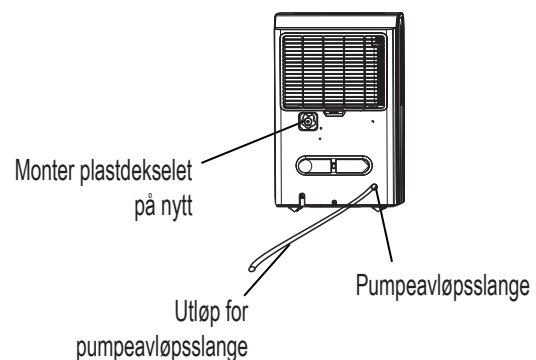

Fig. 11

## Fjerne oppsamlet vann

- Sørg for at slangen sitter slik at det ikke er lekkasjer
- Før slangen mot sluket og sørg for at det ikke er knekk på slangen som kan hindre vanngjennomstrømningen.
- Plasser enden av slangen i sluket og sørg for at enden på slangen peker vannrett eller nedover slik at vannet kan strømme jevnt. Slipp den ikke ut.
- Velg ønsket luftfuktighet og viftehastighet for å starte pumpedreining.

MERKNAD: Pumpeoperasjon på-lyset blinker på 1Hz hvis pumpen har driftsfeil. Slå av enheten og koble strømledningen ut. Sjekk følgende ting:

- Rengjøring av pumpens filter.

-Fjern bøtten fra enheten, ta av pumpen og rengjør filteret på pumpen (se Fig.12).

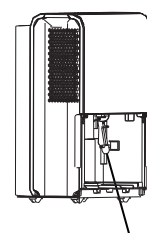

Pumpens filter

Fig. 12

- Kontroller at pumpens avløpsslange ikke er floket eller blokkerer.
- Tøm bøttens vann.
- Sett pumpens slangen inn på nytt hvis den faller og installer bøtten på nytt på riktig måte. Slå på enheten. Dersom feilen gjentas, kontakt service.

MERKNAD: Ikke bruk pumpefunksjonen ved eller under 0 ° C, ellers fryser vannet til is, som vil føre til at vannslangen sperres og enheten feiler. Sørg for å tømme bøtten en gang i uken når du bruker pumpeavløps-funksjonen. Når pumpeavløps-funksjonen ikke blir brukt, fjern pumpens avløpsslange fra uttaket.

- Trykk pumpens avløpsslangeutløp i og ta av pumpens avløpsrør ut av den (se Fig.13). Pass på at ikke vannet i pumpeavløpslangene drypper på gulvet.

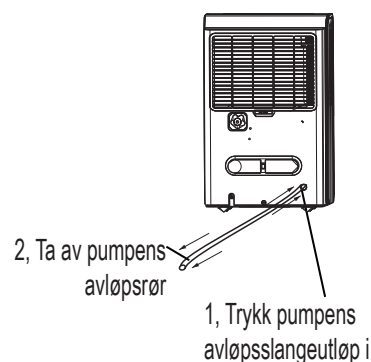

Fig. 13

## **Rengjøring av avfukteren**

**Skru av avfukteren og fjern støpelet fra stikkontakten før du begynner med rengjøring.**

### **1. Rengjør grill og chassis**

- Bruk vann og et mildt vaskemiddel. Ikke bruk klor eller skuremiddel.
- Ikke spray vann direkte på enheten. Dette kan medføre elektrisk sjokk, forringelse av isolasjonen, eller forårsake rust.
- Luftinnsuget og luftutblåsningen blir lett tilsmusset, så bruk en støvsuger eller børste til å rengjøre.

### **2. Rens bøtta**

Rens bøtta med noen ukers mellomrom for å forhindre oppvekst av mugg og bakterier. Fyll bøtta delvis med rent vann og tilfør litt mildt vaskemiddel. Før det rundt i bøtta, tøm ut og skyll.

**MERKNAD:** Ikke vask bøtta i oppvaskmaskin. Etter rens må bøtta være korrekt satt inn i enheten for at denne skal fungere.

### **3. Rens av luftfilter**

- Fjern filteret annenhver uke ved normal drift, eller etter behov.
- For å fjerne filteret, trekk filteret utover (se Fig.14).
- Vask filteret med rent vann og tørk det.
- Sett filteret inn på nytt, skift ut bøtten.

#### **FORSIKTIG:**

Avfukteren må **IKKE** kjøres uten filter, da støv og lo kan tilstoppe og redusere effekten til enheten.

**MERKNAD:** Chassiset og fronten kan børstes med en oljefri klut eller vaskes med en fuktig klut med litt mildt oppvaskemiddel. Skyll nøye og tørk. Aldri bruk kraftige vaskemiddel, voks eller polermiddel på framsiden av chassiset. Sørg for å vri overflødig vann fra kluten før området rundt bryterne renses. Overflødig vann i eller rundt bryterne kan forårsake skade på enheten.

### **4. Når enheten ikke er i bruk over lengre tid**

- Etter at enheten er avslått, vent en dag før bøtta tømmes.
- Rens enheten, bøtta og luftfilteret.
- Pakk sammen ledningen med strømkabel-spenne.
- Tildekk enheten med en plastpose.
- Oppbevar enheten stående på et tørt, godt ventilert sted.

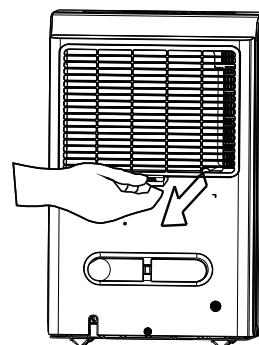

Fig. 14

Før du tilkaller service, vennligst se igjennom det følgende diagrammet.

Problem	Hva som skal sjekkes
Enheden starter ikke	<ul style="list-style-type: none"> <li>● Sørg for at avfukterens støpsel er fullstendig koblet inn i stikkontakten.</li> <li>● Sjekk sikringsskapet.</li> <li>● Avfukteren har nådd sitt forhåndsinnstilte nivå, eller bøtten er full</li> <li>● Vannbøtten er ikke i korrekt posisjon.</li> </ul>
Avfukteren avfukter ikke lufta som den skal	<ul style="list-style-type: none"> <li>● Ikke tillatt tilstrekkelig tid til å fjerne luftfuktighet.</li> <li>● Sørg for at det ikke er gardiner eller møbler som blokkerer baksiden av avfukteren.</li> <li>● Luftfuktighets-kontrollen er kanskje ikke satt lavt nok.</li> <li>● Sjekk at alle dører, vinduer og andre åpninger er lukket.</li> <li>● Romtemperaturen er for lav, under 5°C (41°F).</li> <li>● Parafinlampe eller annet apparat genererer vanndamp i rommet.</li> </ul>
Enheden lager høy lyd når den er i drift	<ul style="list-style-type: none"> <li>● Luftfilteret er tilstoppet</li> <li>● Enheden står skrått til siden i stedet for loddrett.</li> <li>● Underlaget er ikke vannrett.</li> </ul>
Rim oppstår på spolene	<ul style="list-style-type: none"> <li>● Dette er normalt. Luftfukteren har Automatisk avfrostings-funksjon.</li> </ul>
Vann på gulvet	<ul style="list-style-type: none"> <li>● Slangetilkobling kan være løs.</li> <li>● Bøtta er tiltenkt vannopsamling men pluggen i avløpskoblingen er fjernet.</li> </ul>
ES, AS, P2 og Eb vises i displayet	<ul style="list-style-type: none"> <li>● Dette er feilkoder og beskyttelseskoder. Se <b>KONTROLLBRYTERE PÅ AVFUKTEREN</b></li> </ul>
Pumpeoperasjon på-lyset blinker ved 1Hz	<ul style="list-style-type: none"> <li>● Rengjør filteret på pumpen.</li> <li>● Kontroller at pumpe-slengen ikke er floket eller blokkerer.</li> <li>● Tøm bøttens vann.</li> </ul>



## SAMMANFATTANDE ANMÄRKNING

Vid användning av denna avfuktare i de europeiska länderna måste följande information följas:

**AVFALSHANTERING:** Kassera inte denna produkt som osorterat kommunalt avfall. Insamling av sådant avfall sker separat då särskild behandling är nödvändig.

Det är förbjudet att kassera denna apparat bland hushållsavfall.

För bortskaffande finns det flera möjligheter:

- A) Kommunen har etablerat insamlingssystem, där elektroniskt avfall kan bortskaffas oftast gratis för användaren.
- B) När du köper en ny produkt, kommer återförsäljaren att ta tillbaka den gamla produkten oftast utan kostnad.
- C) Tillverkaren tar tillbaka den gamla apparaten för bortskaffande oftast gratis för användaren.
- D) Eftersom gamla produkter innehåller värdefulla delar, kan de säljas till skrotåterförsäljare.

Att kasta avfall i skogar och landskap hotar din hälsa när farliga ämnen läcker ut i grundvattnet och letar sig in i livsmedelskedjan.

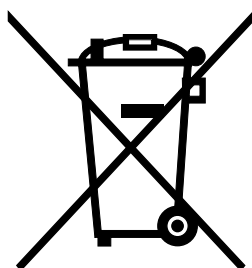

# INNEHÅLL

---

## **SÄKERHETSÅTGÄRDER**

Varning .....	2
Larm .....	2
Elektrisk information .....	4
VARNINGAR (endast för användning av R290 / R32-kylmedel) .....	5

## **KONTROLLENHETER PÅ AVFUKTAREN**

Kontrollenheter .....	12
Andra funktioner .....	13

## **IDENTIFIERING AV DELAR**

Identifiering av delar .....	14
Placering av enheten .....	15

## **ANVÄNDA ENHETEN**

När du använder enheten .....	15
Avlägsna det uppsamlade vattnet .....	16

## **SKÖTSEL OCH UNDERHÅLL**

Skötsel och rengöring av avfuktaren .....	20
---	----

## **FELSÖKNINGSTIPS**

Felsökningstips .....	22
-----------------------	----



### **Läs den här handboken**

Inuti hittar du många användbara tips om hur du använder och underhåller din klimatanläggning korrekt. Bara lite förebyggande vård från din sida kan spara dig mycket tid och pengar över din klimatanläggnings liv. Du hittar många svar på vanliga problem i sammanställning av felsökningstips. Om du först granskar vår sammanställning över felsökningstips behöver du kanske inte begära service.



## SÄKERHETSÅTGÄRDER

För att förhindra skador på användaren eller andra personer och skador på egendom skall följande instruktioner följas. Felaktig användning på grund av att instruktionerna ignoreras kan orsaka skada eller skador.

- Allvaret klassificeras av följande indikationer.

 <b>VARNING</b>	Denna symbol indikerar risken för dödsfall eller allvarlig skada.
 <b>LARM</b>	Denna symbol indikerar risk för skada eller skada på egendom.

- Symboler som används i denna bruksanvisning är som visas nedan.

	Gör aldrig det här.
	Gör alltid detta.

### **VARNING**

 <b>Överskrid inte värdet på eluttaget eller anslutningsenheten.</b> <ul style="list-style-type: none"><li>● Det kan orsaka elektrisk stöt eller brand på grund av överskottsvärme.</li></ul>	 <b>Använd inte eller stoppa enheten genom att sätta in eller dra ut stickkontakten.</b> <ul style="list-style-type: none"><li>● Det kan orsaka elektrisk stöt eller brand på grund av värmeproduktion.</li></ul>	 <b>Skada inte eller använd en ospecificerad nätsladd.</b> <ul style="list-style-type: none"><li>● Det kan orsaka elektrisk stöt eller brand.</li></ul>
 <b>Ändra inte nätsladden eller dela uttaget med andra apparater</b> <ul style="list-style-type: none"><li>● Det kan orsaka elektrisk stöt eller brand på grund av värmeproduktion.</li></ul>	 <b>Sätt inte i eller dra ut kontakten med våta händer.</b> <ul style="list-style-type: none"><li>● Det kan orsaka elektrisk stöt.</li></ul>	 <b>Placera inte enheten nära en värmekälla.</b> <ul style="list-style-type: none"><li>● Plastdelar kan smälta och orsaka brand.</li></ul>
 <b>Koppla från strömmen om konstiga ljud, lukt eller rök kommer från apparaten.</b> <ul style="list-style-type: none"><li>● Det kan orsaka brand och elektrisk stöt.</li></ul>	 <b>Du bör aldrig försöka demontera eller reparera enheten själv.</b> <ul style="list-style-type: none"><li>● Det kan orsaka maskinskador eller elektriska stötar.</li></ul>	 <b>Innan du installerar, städar och underhåller, stäng av strömmen och koppla ur apparaten.</b> <ul style="list-style-type: none"><li>● Det kan orsaka elektrisk stöt eller skada.</li></ul>
 <b>Använd inte maskinen nära brandfarlig gas eller brännbara ämnen, till exempel bensin, bensen, thinner etc.</b> <ul style="list-style-type: none"><li>● Det kan orsaka explosion eller brand.</li></ul>	 <b>Drick inte eller använd vattnet som dräneras från enheten.</b> <ul style="list-style-type: none"><li>● Det innehåller föroreningar och kan göra dig sjuk.</li></ul>	 <b>Ta inte bort vattenbehållaren under drift.</b> <ul style="list-style-type: none"><li>● Det kan orsaka att vattenbehållarens fulla skydd av enheten minskar och orsaka elektriska stötar.</li></ul>

## ⚠ LARM

## ⊘ Använd inte enheten i små utrymmen.

- Otillräcklig ventilation kan orsaka överhettning och brand.

## ⊘ Placera inte på platser där vatten kan stänka på enheten.

- Vatten kan tränga in i enheten och försämra isoleringen. Det kan orsaka elektrisk stöt eller brand.

## ① Placera enheten på en jämn, stabil del av golvet.

- Om enheten faller kan det leda till att vatten rinner ut och skadar tillhörigheter, eller orsakar elektrisk stöt eller brand.

## ⚠ LARM

## ⊘ Täck inte inlopps- eller utloppsöppningarna med tyg eller handdukar.

- Brist på luftflöde kan leda till överhettning och brand.

## ① Försiktighet bör vidtas när du använder enheten i ett rum med följande personer:

- Spädbarn, barn, äldre människor och människor som inte är känsliga för luftfuktighet.

## ⊘ Använd inte i områden där kemikalier hanteras.

- Detta kommer att orsaka försämring av enheten på grund av kemikalier och lösningsmedel som är upplösta i luften.

## ⊘ Sätt aldrig in fingrar eller främmande föremål i öppningar. Var extra noga med att varna för barn för dessa faror.

- Det kan orsaka elektriska stötar eller fel på apparaten.

## ⊘ Placera inte tunga föremål på nätsladden och var försiktig så att sladden inte komprimeras.

- Det finns risk för brand eller elektriska stötar.

## ⊘ Klättra inte upp eller sitt på enheten.

- Du kan bli skadad om du faller på enheten eller om enheten faller över dig.

## ① Sätt alltid in filtren ordentligt. Rengör filtren en gång varannan vecka.

- Drift utan filter kan orsaka fel.

## ① Om vatten kommer in i enheten, stäng av enheten och koppla från strömmen, kontakta en kvalificerad servicetekniker.

- Det kan orsaka fel i apparaten eller olycka.

## ⊘ Placera inte blomstervaser eller annan vattenbehållare ovanpå enheten.

- Vatten kan läcka in i enheten, vilket kan orsaka isolationsproblem och elektrisk stöt eller brand.

## ⚠ LARM

- Denna apparat kan användas av barn i åldrarna 8 år och äldre och personer med nedsatt fysisk, sensorisk eller mental förmåga eller brist på erfarenhet och kunskap om de har fått tillsyn eller instruktioner om användningen av apparaten på ett säkert sätt och förstår farorna som är inblandade med användandet. Barn får inte leka med apparaten. Rengöring och underhåll skall inte göras av barn utan tillsyn. (gäller för europeiska länder)
- Denna apparat är inte avsedd att användas av personer (inklusive barn) med nedsatt fysisk, sensuell eller mental förmåga eller

brist på erfarenhet och kunskap, såvida de inte har tillsyn eller fått instruktioner om användningen av apparaten av en person som ansvarar för deras säkerhet. Barn bör övervakas för att säkerställa att de inte leker med apparaten (gäller för andra länder utom europeiska länder)

- Om nätkabeln är skadad måste den bytas ut av tillverkaren, dess servicetekniker eller liknande kvalificerade personer för att undvika fara.
- Apparaten skall installeras i enlighet med nationella kabelregler.
- Apparater med elvärmare skall ha minst 1 meter utrymme till brännbara material.
- Kontakta auktoriserad servicetekniker för reparation eller underhåll av denna enhet.
- Använd inte elanslutningen om den är lös eller skadad.
- Använd inte din klimatanläggning i våtrum som badrum eller tvättstuga.
- Använd inte denna produkt för andra funktioner än de som beskrivs i denna bruksanvisning
- Kontakta auktoriserade installatör för installation av denna enhet.
- Om luftkonditioneringsanläggningen slås på under användning, stäng av denna enhet och koppla omedelbart bort den från huvudströmmen. Inspektera visuellt enheten så att det inte finns någon skada. Om du misstänker att enheten har skadats, kontakta en tekniker eller kundtjänst för hjälp.
- Vid åskväder måste strömmen till enheten brytas för att undvika skador på maskinen på grund av blixtnedslag.
- För att minska risken för brand eller elektriska stötar, använd inte fläkten med någon fast hastighetskontrollanordning.
- Låt inte anslutningsladdan ligga under mattor. Täck inte sladden med mattor, löpare eller liknande överdrag. För inte in sladden under möbler eller apparater. lägg sladden så att den kommer bort från trafikområde och där den inte kommer att snubbla över.
- Öppna inte enheten under drift.
- När lufffiltret skall tas bort, rör inte metalldelarna på enheten.
- Håll i strömkontakten när du tar ut den.

### Elektrisk Information

- Tillverkarens märkskylt finns på enhetens bakre panel och innehåller elektriska och andra tekniska data som är specifika för denna enhet.
- Var noga med att enheten är ordentligt jordad. För att minimera risken för elstötar och brandfara är korrekt jordning viktig. Nätkabeln är utrustad med en trippel jordplugg för skydd mot stötar.
- Din enhet måste anslutas till ett korrekt jordat vägguttag. Om det vägguttag du tänker använda inte är tillräckligt jordat eller skyddat av en tidsfördröjningssäkring eller strömbrytare (den säkringen eller brytaren som behövs bestäms av enhetens maximala ström). Maximal ström anges på typskylten på enheten, anlita en behörig elektriker för att installera med rätt strömstyrka..
- Kontrollera att rätt spänning och strömstyrka är tillgänglig efter montering av enheten.
- **Använd inte förlängningssladdar eller adaptrar med denna enhet.** Men om det är nödvändigt att använda en förlängningssladd, använd endast en godkänd "avfuktare" förlängningssladd (tillgänglig i de flesta lokala hårdvaruaffärer).
- För att undvika risk för personskada, koppla alltid bort strömförsörjningen till enheten, före installation och / eller service.
- All kabeldragning måste utföras strikt i enlighet med kopplingsdiagrammet som finns på enhetens mittavdelare (bakom

vattenbehållaren).

### Observera säkring specifikationerna

Enhetens kretskort (PCB) är försedd med en säkring för att ge överströmskydd. Säkringarnas specifikationer finns på kretskortet, till exempel: T 3.15A/250V (eller 350V), etc.

NOTERA: Alla bilder i handboken är endast till för förklaringsändamål. Den faktiska formen på den enhet du köpte kan vara lite annorlunda, men användningen och funktionerna är desamma.

Observera om fluorerade gaser

- Fluorerade växthusgaser finns i hermetiskt förseglad utrustning. För specifik information om typen, mängden och CO<sub>2</sub> ekvivalenten avseende den fluorerade växthusgasen (på vissa modeller), hänvisas till den aktuella etiketten på själva enheten.
- Installation, service, underhåll och reparation av denna enhet måste utföras av en certifierad tekniker.
- Avinstallation och återvinning av produkter måste utföras av en certifierad tekniker.



### VARNINGAR (endast vid användning av R290/R32-kylmedel)

- Använd inte medel för att påskynda avfrostningsprocessen eller rengöring, andra än de som rekommenderas av tillverkaren.
- Apparaten skall förvaras i ett rum utan kontinuerligt opererande antändningskällor (till exempel: öppna flammor, en driftgasapparat eller en elektrisk elvärmare).
- Stick inte hål eller bränn.
- Var medveten om att kylmedlen inte får innehålla lukt.
- Apparaten skall installeras, användas och lagras i ett rum med ett golvyta större än 4 m<sup>2</sup>.
- Överensstämmelse med nationella gasbestämmelser skall följas.
- Håll ventilationsöppningar rena från smuts och hinder.  
Apparaten skall förvaras så att mekanisk skada inte uppstår.
- En varning om att apparaten skall förvaras i ett välventilerat utrymme där rumstorleken motsvarar rumsområdet som anges för drift.
- Alla personer som är involverade i att arbeta med eller ta sig in i en kylkrets bör ha ett aktuellt giltigt certifikat från en industriell ackrediterad bedömningsmyndighet som ger tillstånd till att hantera kylmedel säkert enligt en branschkend bedömningsspecifikation.
- Service skall endast utföras enligt utrustningstillverkarens rekommendation. Underhåll och reparation som kräver hjälp av annan skicklig personal skall utföras under överinseende av en person som är behörig för användning av brandfarliga kylmedel.





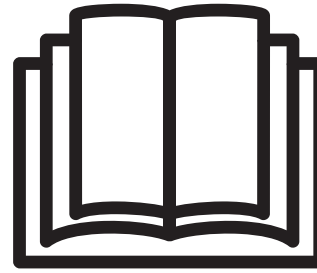

Larm: Risk för brand/brandfarligt material  
(Endast för R32/R290 enheter)



VIKTIG NOTERING: Läs denna bruksanvisning noga innan du installerar eller använder din nya klimatanläggning. Var noga med att spara den här bruksanvisningen för framtida referens.

Förklaring av symboler som visas på enheten (Gäller endast enheterna R32 / R290 Kylmedium):

	VARNING	Denna symbol visar att den här apparaten använder ett brandfarligt kylmedel. Om kylmediet läcker ut och utsätts för en extern antändningskälla, finns det risk för brand.
	LARM	Denna symbol visar att bruksanvisningen bör läsas noggrant.
	LARM	Denna symbol visar att servicepersonal skall hantera denna utrustning följande installationsmanualen.
	LARM	Den här symbolen visar att informationen är tillgänglig, via till exempel användarhandboken eller installationsmanualen.

## **VARNINGAR (endast vid användning av R290 / R32-kylmedel)**

### 1. Transport av utrustning som innehåller brandfarliga kylmedel

Se transportregler

### 2. Märkning av utrustning med symboler

Se lokala föreskrifter

### 3. Kassering av utrustning med brandfarliga kylmedel

Se nationella bestämmelser.

### 4. Lagring av utrustning /apparater

Lagring av utrustning skall överensstämma med tillverkarens instruktioner.

### 5. Förvaring av packad (osåld) utrustning

Förvaringspaketets skydd bör konstrueras så att mekanisk skada på utrustningen inuti förpackningen inte orsakar läckage av kylmedelsladdningen.

Det maximala antalet utrustningsdelar som lagras tillsammans kommer att bestämmas enligt lokala föreskrifter.

### 6. Information om service

#### 1) Kontroller inom området

Innan man börjar arbeta med system som innehåller brandfarliga kylmedel krävs säkerhetskontroller för att säkerställa att antändningsrisken minimeras. För reparation av kylsystemet skall följande försiktighetsåtgärder följas före arbetet med systemet påbörjas.

### 2) Arbetsförfarande

Arbetet skall genomföras enligt ett kontrollerat förfarande för att minimera risken för att en brandfarlig gas eller ånga uppträder under arbetet.

### 3) Allmänt arbetsområde

Alla underhållsarbetare och andra som arbetar i lokalområdet ska instrueras om vilken typ av arbete som utförs. Arbeta i slutna utrymmen skall undvikas. Området runt arbetsytan skall avskärmas. Se till att förhållandena inom området har blivit säkrade genom kontroll av brandfarligt material.

### 4) Kontrollera närvaron av kylmedel

Området skall kontrolleras med en lämplig kylmedelsdetektor före och under arbetet för att säkerställa att tekniker är medvetna om potentiellt brandfarlig atmosfär. Se till att läckagespecifikationsutrustningen som används är lämplig för användning med brandfarliga kylmedel, d.v.s. icke-gnistande, tillräckligt förseglad eller. Kort sagt, är säker.

### 5) Brandsläckarens närvaro

Om varmt arbete skall utföras på kylutrustning eller tillhörande delar skall lämplig brandsläckningsutrustning vara tillgänglig. Ha ett torrt pulver eller en CO<sub>2</sub>-brandsläckare tillgänglig intill laddningsområdet.

### 6) Inga antändningskällor

Vid heta arbeten på eller i närheten av system som innehåller eller har innehållit brandfarliga ämnen skall största försiktighet iaktas för att minska risken för brand eller explosion. Alla tänkbara antändningskällor, inklusive cigarettökning, skall hållas tillräckligt långt bort från installations, reparation, bortskaffning, under vilket brandfarligt kylmedel eventuellt kan släppas ut i det omgivande utrymmet. Innan arbete påbörjas skall området kring utrustningen undersökas för att säkerställa att det inte finns någon risk för brand eller gnistbildning. Rökförbudsskyltar skall sättas upp.

### 7) Ventilerat utrymme

Se till att utrymmet är öppet eller att det är tillräckligt ventilerat innan du demonterar systemet eller utför heta arbeten. En viss ventilation skall fortgå under den period då arbetet utförs. Ventilationen ska på ett säkert sätt sprida det frigjorda kylmediet och fördela det externt ut i atmosfären.

### 8) Kontrollera av kylutrustning

Om elektriska komponenter byts ut skall de ersättas med komponenter lämpliga för ändamålet och med den korrekta specifikationen. Tillverkarens underhålls- och serviceanvisningar skall alltid följas. Om du är osäker, kontakta tillverkarens tekniska avdelning för hjälp.

Följande kontroller skall tillämpas på anläggningar som använder brandfarliga kylmedel:

Laddningsstorleken överensstämmer med den rumstorlek inom vilken kylmedelsinnehållande delar är installerade;

Ventilationsmaskiner och utlopp fungerar väl och inte är hindrade;

Om en indirekt kylkrets används skall sekundärkretsen kontrolleras avseende närvaro av kylmedel;

Märkning av utrustningen fortsätter att vara synlig och läsbar. Markeringar och skyltar som är oläsliga skall korrigeras;

Kylrör eller komponenter skall installeras så att det är osannolikt att de kommer att utsättas för något ämne som kan korrodera komponenter som innehåller köldmedier, såvida inte komponenterna är konstruerade av material som i sig är resistent mot korrosion eller är lämpligt skyddade mot korrodering.

### 9) Kontroller av elektriska apparater



Reparation och underhåll av elektriska komponenter skall omfatta inledande säkerhetskontroller och komponentinspektionsförfaranden. Om ett fel föreligger som kan äventyra säkerheten, skall ingen strömförsörjning anslutas till kretsen innan felet hanteras på ett tillfredsställande sätt. Om felet inte kan rättas omedelbart men det är nödvändigt att fortsätta driften skall en lämplig tillfällig lösning användas. Detta skall rapporteras till ägaren av utrustningen så att alla parter är medvetna.

Initial säkerhetskontroll skall omfatta:

Att kondensatorer är urladdade. Detta ska ske på ett säkert sätt för att undvika gnistbildning;

Att det inte finns några spänningssatta elektriska komponenter eller kablar under laddning, återvinning eller rensning av systemet;

Att jordningen är intakt.

### 7. Reparationer av förseglade komponenter

1) Vid reparation av förseglade komponenter skall alla elektriska förbindelser kopplas från den utrustning som bearbetas före eventuell avlägsnande av förseglade lock etc. Om det är absolut nödvändigt att ha en elektrisk matning till utrustning under service, skall en permanent fungerande form av läckagedetektering placeras vid den mest kritiska punkten för att varna för en potentiellt farlig situation.

2) Särskild uppmärksamhet skall ägnas åt följande för att säkerställa att höljet inte förändras på ett sådant sätt att skyddsnivån påverkas genom att arbeta med elektriska komponenter.

Detta skall innefatta skador på kablar, alltför många anslutningar, anslutningar som inte är utförda enligt originalspecifikation, skador på tätningar, felaktig montering av packboxar, etc.

Tillse att apparaten är ordentligt monterad.

Se till att förseglingar eller tätningsmaterial inte har försämrats så att de inte längre tjänar syftet att förhindra inträngning av brandfarliga atmosfärer. Ersättningsdelar ska överensstämma med tillverkarens specifikationer.

NOTERA: Användningen av silikontätningssmedel kan hämma effektiviteten hos vissa typer av läcksökningsutrustning. Komponenter med inbyggd säkerhet behöver inte isoleras innan arbete på dem påbörjas.

### 8. Reparation av komponenter med inbyggd säkerhet

Använd inte permanenta induktiva eller kapacitansbelastningar på kretsen utan att säkerställa att detta inte överstiger den tillåtna spänningen och strömmen för den utrustning som används. Egensäkra komponenter är de enda typer som kan bearbetas medan de befinner sig i en brandfarlig atmosfär. Testapparaturen skall vara korrekt.

Byt endast komponenter till delar som anges av tillverkaren. Andra ersättningsdelar kan resultera i tändning av kylmedel i atmosfären från en läcka.

### 9. Kablage

Kontrollera att kablarna inte utsätts för slitage, korrosion, överdrivet tryck, vibrationer, skarpa kanter eller andra skadliga miljöeffekter. Kontrollen skall också ta hänsyn till effekterna av åldrande eller kontinuerlig vibration från källor som kompressorer eller fläktar.

### 10. Detektion av brandfarliga kylmedel

Under inga omständigheter skall potentiella antändningskällor användas vid sökning eller detektering av kylmedelsläckor. En halogenfackla (eller någon annan detektor med öppen flamma) får inte användas.

### 11. Läckdetekteringsmetoder

Följande metoder för läckageupptäckt anses vara acceptabla för system som innehåller brandfarliga kylmedel. Elektroniska

läckdetektorer skall användas för att detektera brandfarliga kylmedel, men känsligheten kanske inte är tillräcklig eller kan behöva omkalibreras. (Detektionsutrustning skall kalibreras i ett kylmedelsfritt område.) Se till att detektorn inte är en potentiell antändningskälla och att den lämpar sig för det använda kylmediet. Läckdetekteringsutrustning skall sättas till en procentandel av kylvätskans LFL och kalibreras till det använda kylmediet och lämplig procentandel gas (max 25%) bekräftas. Läckdetekteringsvätskor är lämpliga för användning med de flesta kylmedel men användningen av rengöringsmedel som innehåller klor skall undvikas eftersom klor kan reagera med kylmediet och korroderar kopparröret. Om en läcka misstänks skall alla öppna lågor avlägsnas/släckas. Om det finns ett läckage av kylmedel som kräver hårdlödning, skall allt kylmedium återvinnas från systemet eller isoleras (med hjälp av avstängningsventiler) i en del av systemet som är avlagset från läckan. Oxygenfritt kväve (OFN) skall sedan spolas genom systemet både före och under lödningsprocessen.

### 12. Avlägsnande och evakuering

Vid arbete i kylkretsen för reparation eller för något annat ändamål skall konventionella förfaranden användas. Det är emellertid viktigt att bästa praxis följs, eftersom brandfara är att beakta. Följande förfarande skall följas:

Ta bort kylmedel;

Rengör kretsen med inert gas;

Evakueras;

Rengör åter kretsen med inert gas;

Öppna kretsen genom att skära eller löda.

Kylmedelsladdningen skall återvinnas i rätt återvinningscylindrar. Systemet skall spolas med OFN för att göra enheten säker. Denna process kan behöva upprepas flera gånger. Tryckluft eller syre skall inte användas för denna uppgift.

Spolning skall uppnås genom att vakuomet i systemet med OFN bryts. Fortsätt att fylla tills arbetstrycket uppnås, ventileras därefter till atmosfären och slutligen ta ner till ett vakuum. Denna process skall upprepas tills inget kylmedel finns inom systemet. När den sista OFN används skall systemet ventileras till atmosfärstryck för att arbetet skall kunna ske. Denna operation är absolut nödvändig om lödning på rörarbetet skall ske.

Kontrollera att utsläppet för vakuumpumpen inte ligger nära några antändningskällor och att det finns ventilation tillgänglig.

### 13. Laddningsprocedurer

Förutom konventionella laddningsprocedurer skall följande krav följas. Se till att föroreningar av olika kylmedel inte uppstår vid användning av laddningsutrustning. Slangar eller ledningar skall vara så korta som möjligt för att minimera mängden kylmedel som finns i dem.

Cylindrarna skall hållas upprätt.

Se till att kylsystemet är jordat innan du laddar systemet med kylmedel. Märk systemet när laddningen är klar (om det inte redan gjorts).

Extrem omsorg skall vidtas för att inte överfylla kylsystemet.

Innan systemet laddas upp ska det trycktestas med OFN. Systemet skall läcktestas efter avslutad laddning men före idrifttagning. Ett uppföljningsläcktest skall utföras innan arbetet anses klart.

### 14. Avveckling

Innan den här proceduren utförs är det viktigt att teknikern är helt bekant med utrustningen och alla detaljer. God praxis rekommenderar att alla kylmedel återvinns säkert. Innan uppgiften utförs skall ett olje- och kylmedelsprov tas om det behövs analys

före återanvändning av återvunnet kylmedel. Det är viktigt att elektrisk spänning är tillgänglig innan uppgiften påbörjas.

- a) Bli bekant med utrustningen och dess funktion.
- b) Isolera systemet elektriskt.
- c) Innan proceduren startas, se till att  
Mekanisk hanteringsutrustning är, om så krävs, tillgänglig för hantering av kylmedelscylindrar;  
All personlig skyddsutrustning är tillgänglig och används korrekt.  
Återvinningsprocessen alltid övervakas av en kompetent person.  
Återvinningsutrustning och cylindrar överensstämmer med gällande standarder.
- d) Minska trycket i kylmedelssystemet, om möjligt.
- e) Om ett vakuum inte är möjligt att uppnå, gör en grenrör så att kylmedel kan avlägsnas från olika delar av systemet.
- f) Se till att cylindern befinner sig på vågarna innan återvinning sker.
- g) Starta återvinningsmaskinen och arbeta i enlighet med tillverkarens instruktioner.
- h) Överfyll inte cylindrarna. (Högst 80% volym flytande laddning).
- i) Överstiga inte cylinderns maximala arbetstryck, ens tillfälligt.
- j) När cylindrarna är fyllda på rätt sätt och processen är klar, tillse att cylindrarna och utrustningen snabbt tas bort från platsen och att alla isoleringsventiler på utrustningen stängs av.
- k) Återvunnet kylmedel får inte laddas i annat kylsystem om det inte har rengjorts och kontrollerats.

### 15. Märkning

Utrustningen skall märkas med angivande att den har avvecklats och tömts på kylmedel. Märkningen skall vara daterad och undertecknad. Se till att det finns etiketter på utrustningen som anger att utrustningen innehåller brandfarligt kylmedel.

### 16. Återställning

Vid avlägsnande av kylmedel från ett system, antingen för service eller avveckling, rekommenderar god praxis att alla kylmedel tas bort säkert.

Vid överföring av kylmedel till cylindrar, se till att endast lämpliga kylmedelsåtervinningscylindrar används. Kontrollera att rätt antal cylindrar för att hålla den totala systemladdningen är tillgänglig. Alla cylindrar som skall användas betecknas med det återvunna köldmediet och märks för det köldmediet (dvs speciella cylindrar för återvinning av kylmedel). Cylindrarna skall vara kompletta med tryckavlastningsventil och tillhörande avstängningsventiler med god funktion. Tomma återvinningscylindrar evakueras och kyles om möjligt före återanvändning.

Återanvändningsutrustningen ska vara i gott skick med en uppsättning instruktioner om den utrustning som är till hands och skall vara lämplig för återvinning av brandfarliga kylmedel.

Dessutom skall en uppsättning kalibrerade vågar vara tillgängliga och i gott skick. Slangarna skall vara kompletta med läckagefria kopplingar och i gott skick. Innan du använder återvinningsmaskinen, kontrollera att den är i tillfredsställande arbetsskick, har underhållits ordentligt och att alla tillhörande elektriska komponenter är täta för att förhindra risk för eld vid kylutsläpp. Kontakta tillverkaren om du är osäker.

Det återvunna köldmediet skall returneras till kylmedelsleverantören i rätt återvinningscylinder och med den relevanta

överförings-specifikationen som finns. Blanda inte kylmedel i återvinningsenheter och särskilt inte i cylindrar. Om kompressorer eller kompressoroljor skall avlägsnas, se till att de har tömts till en acceptabel nivå för att säkerställa att brandfarligt kylmedel inte finns kvar i smörjmedlet. Evakueringsprocessen skall genomföras innan kompressorn returneras till leverantörerna. Endast elektrisk uppvärmning till kompressorkroppen skall användas för att påskynda denna process. När oljan dräneras från ett system skall det utföras på ett säkert sätt.

**NOTERA:** Kontrollpanelen på apparaten du köpte kan vara lite annorlunda enligt modellerna. Styrplattor

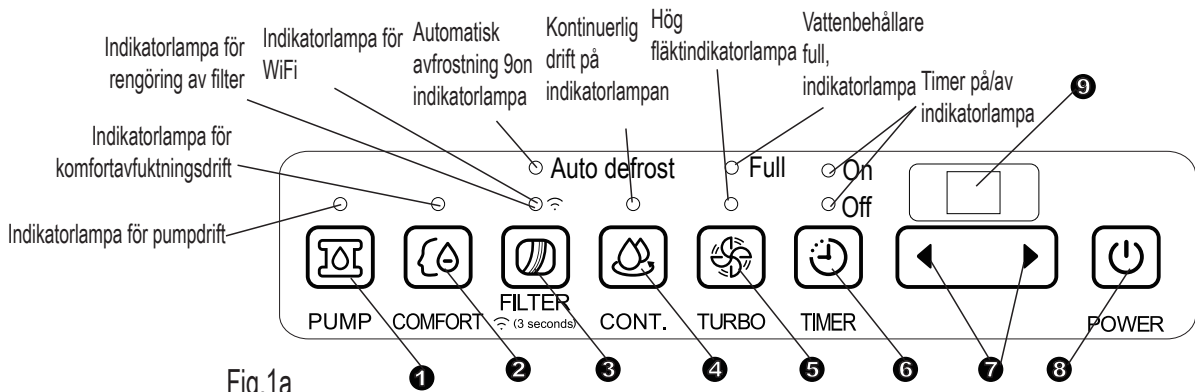

Fig. 1a

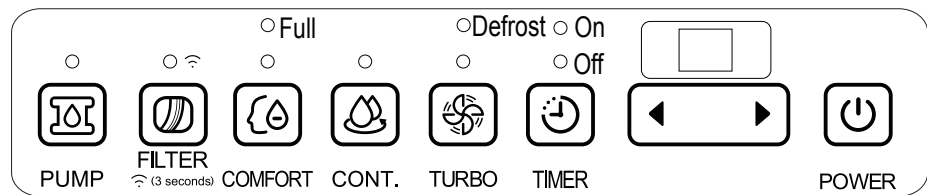

Fig. 1b

## Styrplattor

När du trycker på knappen för att ändra driftslägen kan apparaten utmana ett pip ljud för att indikera att det ändrar lägen.

### 1 PUMP-platta (på vissa modeller)

Tryck för att aktivera pumpdriften.

NOTERA: Se till att pumpens avloppsslang är monterad till enheten och den kontinuerliga dräneringsslangen är borttagen från enheten innan pumpens drift aktiveras. När hinken är full börjar pumpen arbeta. Se följande sidor om att ta bort det uppsamlade vattnet.

Använd inte pumpfunktionen vid eller under 0°C (32°F).

### 2 COMFORT platta (tillval)

Tryck för att aktivera komfortavfuktningdriften.

NOTERA: Vid denna drift kan enheten inte ställa in fuktighetsnivå.

### 3 FILTER platta

Filterkontrollfunktionen är en påminnelse om att rengöra luftfiltret för effektivare drift. Filterlampan (Rengör filter-ljus) tänds efter 250 timmars drift. För att återställa efter rengöring av filtret trycker du på filterplattan och lampan släcks.

Tryck på filterplattan i 3 sekunder när enheten är på eller av för att starta trådlöst anslutningsläge. LED-skärmen visar AP för att indikera att du kan ställa in Trådlös anslutning och

kompressorn är avstängd. Om anslutningen (routern) lyckas inom 8 minuter stänger apparaten automatiskt av Trådlöst anslutningsläge och indikatorn för Trådlöst tänds och apparaten går tillbaka till föregående läge. Om anslutningen misslyckas inom 8 minuter, lämnar apparaten automatiskt Trådlös anslutningsläge.

### 4 FORTSÄTT platta

Tryck för att aktivera kontinuerlig avfuktningdrift.

### 5 Turbo inställning

Kontrollera fläkthastigheten. Tryck för att välja antingen Hög eller Normal fläkthastighet. Ställ in fläktkontrollen på High för maximalt avlägsnande av fukt. När luftfuktigheten är reducerad och tyst drift önskas, ställ fläkttreglaget på Normal.

### 6 Timer inställningar

Tryck för att initiera funktionen Auto-start och Auto-stopp, i kombination med tangenterna ◀ och ▶.

### 7 ◀▶ : Upp/Ned-inställningar

#### • Luftfuktighetsinställningar

Fuktighetsnivån kan ställas in inom ett intervall av 35% relativ luftfuktighet till 85% relativ luftfuktighet i steg om 5%. För torrare luft, tryck på ◀ inställningar och sätt den till ett lägre procentvärde (%).

För fuktigare luft, tryck på ▶ inställningar och ställ in ett

högre procentvärde (%).

### • TIMER-inställningar

Använd Upp/Ned-plattor för att ställa in autostart och automatisk stopptid från 0,0 till 24.

### 8 Spänningsinställningar

Tryck för att slå avfuktaren till eller från.

### 9 Displayen

Visar inställd % luftfuktighetsnivå från 35% till 85% eller automatisk start / stopptid (0 ~ 24) under inställningen, och visar den faktiska luftfuktighetsnivån ( $\pm 5\%$  noggrannhet) i ett område på 30% RH (Relativ luftfuktighet) till 90% relativ luftfuktighet.

**Felkoder och skyddskoder:**

**AS** - Fel på luftfuktighetssensorn - Koppla ur enheten och återstarta den. Om fel kvarstår, ring efter service.

**ES**- Fel på avångarens tubtemperatursensorn - Koppla ur enheten och återstarta den. Om fel kvarstår, ring efter service.

**P2**- Vattenbehållare är full eller inte i rätt läge. Töm behållaren och sätt tillbaka den i rätt läge. (Endast tillgänglig för enheten utan pumpfunktion.)

**P2**- Hink är full -- Töm hinken (Endast tillgänglig för enheten med pumpfunktion.)

**Eb**- Vattenbehållare är full eller inte i rätt läge. Töm behållaren och sätt tillbaka den i rätt läge. (Endast tillgänglig för enheten med pumpfunktion.)

## Andra funktioner

### Vattenbehållaren full, lampa

Lyser när hinken är redo att tömmas.

### Automatisk avstängning

Avfuktaren stängs av när vattenbehållaren är full, eller när vattenbehållaren tas bort eller inte satts tillbaka i rätt läge. För vissa modeller fortsätter fläktmotorn i 30 sekunder.

### Automatisk avfrostning

När frosten byggs upp på förångarspolen kommer kompressorn att stanna medan fläkten fortsätter att gå tills frosten försvinner.

### Vänta 3 minuter innan du återupptar driften

När enheten har stannat kan den inte återställas under de första 3 minuterna. Detta är för att skydda enheten. Driften startar automatiskt efter 3 minuter.

### Funktion för filterkontroll

Systemet börjar räkna tiden när fläktmotorn körs. Filterkontrollfunktionen kan endast aktiveras när den ackumulerade driftstiden uppnår 250 timmar eller mer. Återställningsindikatorn (Rengör filter-indikatorlampan) blinkar en gång per sekund. Efter att du har rengjort luftfiltret så trycker du på Filter-plattan och återställningslampan (Rengör filter-indikatorlampan) släcks.

### Automatisk återstart

Om enheten oväntat stannar på grund av strömavbrott startar den

automatiskt med tidigare inställningar när strömmen återkommer.

### Ställa in timern

- När enheten är på, tryck först på Timer knappen, Timer Off lampan tänds. Det indikerar att autostoppsprogrammet initieras. Tryck på den igen och indikatorn för Time On lyser. Det indikerar att AUTO-startprogrammet startas.
- När enheten är avstängd, tryck först på Timer knappen, TIMER ON lampan tänds. Det indikerar att AUTO-startprogrammet startas. Tryck på den igen och indikatorn för Time Off tänds. Det indikerar att autostop programmet initierades.
- Tryck på eller håll ned UPP eller NER-plattan för att ändra Auto-tiden med 0,5 timmars steg, upp till 10 timmar och därefter i 1 timme steg upp till 24 timmar. Kontrollen räknar ner tiden kvar till start.
- Den valda tiden registreras om 5 sekunder och systemet återställs automatiskt för att visa föregående luftfuktighetsinställning.
- När autostart- och autostoppstider är inställda, lyser TIMER ON OFF-indikatorlamporna inom samma programföljd och identifierar både ON och OFF-tiderna som är programmerade.
- Närhelst du trycker på ON eller OFF när eller justerar timerinställningen till 0,0, avbryts funktionen Auto-Start/Stop.
- När LED-displayfönstret visar kod P2, avbryts även Auto Start/Stop-funktionen.

## Identifiering av delar

### Front

- ① Kontrollpanel
- ② Panel
- ③ Vattenbehållare
- ④ Vattennivåfönster
- ⑤ Handtaget (båda sidor)

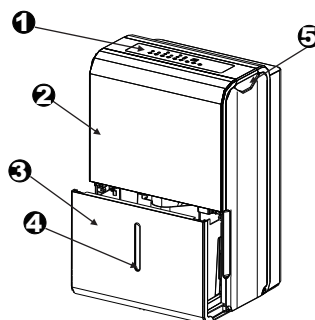

Fig. 2

### Bakre

- ① Uttag för kontinuerlig dränering
- ② Hjul
- ③ Strömsladd och plugg
- ④ Nätsladdsspänne (placerad i vattenhinken, som endast används vid förvaring av enheten. Installerad som visat i Fig. 3a))
- ⑤ Uttag för pumpavloppsslang (vissa modeller utan)
- ⑥ Luftutloppsgaller
- ⑦ Luffilter

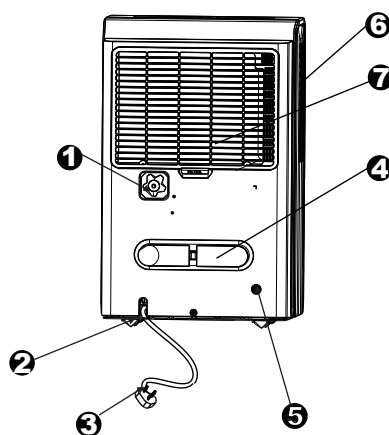
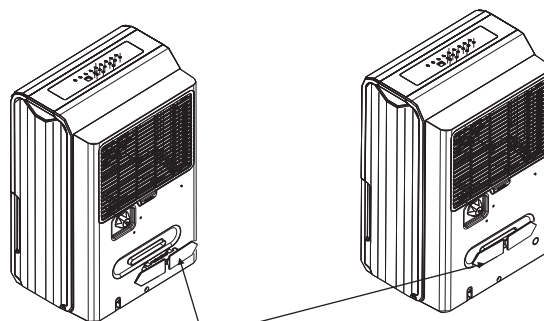

Fig. 3

**NOTERA:** Alla bilder i handboken är endast till för förklaringsändamål. Den faktiska formen på den enhet du köpte kan vara lite annorlunda, men användningen och funktionerna är desamma.



Sätt in nätsladden i enheten.

Fig. 3a

### Tillbehör: (Placerade i enhetens vattenhink)

pumpavloppsslang (1pc) (endast för enheten med pumpfunktion)



nätsladdsspänne(1pc)

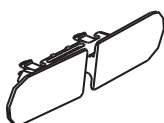

Honkontakt (1pc) (på vissa modeller)



## Placering av enheten

En avfuktare som arbetar i en källare kommer att ha liten eller ingen effekt vid torkning av en intilliggande sluten förvaringsarea, såsom en garderob, om inte tillräcklig cirkulation av luft förs in och ut ur området.

- Använd inte utomhus.
- Denna avfuktare är endast avsedd för inomhus bostadsapplikationer. Denna avfuktare bör inte användas för kommersiella eller industriella tillämpningar.
- Placera avfuktaren på ett jämnt golv som är tillräckligt starkt för att stödja enheten med en full vattenbehållare.
- Tillåt minst 20 cm luftutrymme på alla sidor av enheten för god luftcirkulation.
- Placera enheten i ett område där temperaturen inte kommer att falla under 5°C (41°F). Spolarna kan bli täckta med frost vid temperaturer under 5°C (41°F), vilket kan minska prestandan.
- Placera ej enheten nära torkskåp, kamin eller radiator.
- Använd enheten för att förhindra fuktskador var som helst där böcker eller värdesaker lagras.
- Använd avfuktaren i en källare för att förhindra fuktskador.
- Avfuktaren måste arbeta i ett slutet utrymme för att vara mest effektivt.
- Stäng alla dörrar, fönster och andra öppningar till rummet.

## När du använder enheten

- Vid första användning av apparaten i ett utrymme, använd enheten kontinuerligt 24 timmar.
- Denna enhet är utformad för att fungera med en arbetsmiljö mellan 5°C / 41°F och 32°C / 90°F, och mellan 30% (RH) och 80% (RH).
- Om enheten är avstängd och måste slås på igen snabbt, låt ungefär tre minuter för att den korrekta funktionen ska fortsätta.
- Anslut inte avfuktaren till ett uttag, som också används för andra elektriska apparater.
- Välj en lämplig plats, tillse att det finns enkel tillgång till ett eluttag.
- Anslut enheten till ett eluttag med jordanslutning.
- Se till att vattenbehållaren är ordentligt monterad, annars fungerar inte enheten.

**NOTERA:** När vattnet i behållaren når till en viss nivå, var försiktig med att flytta maskinen för att undvika att behållaren faller ner.

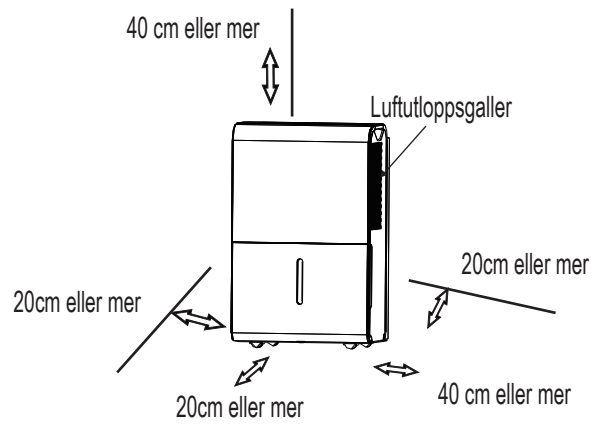

Fig. 4a

### Hjul (Installerade på fyra platser på botten av enheten)

- Tvinga inte hjul att flytta över matta, eller förflytta enheten med vatten i behållaren. (Enheten kan tippa över och spilla vatten.)

NOTERA: Hjul är tillbehör, vissa modeller är utan.



## Avlägsna det uppsamlade vattnet

Det finns tre sätt att ta bort uppsamlat vatten.

### 1. Använd vattenbehållaren

- När vattenbehållaren är full, lyser fullindikatorn, den digitala displayen visar P2.
- Dra försiktigt ut vattenbehållaren. Håll fast vänster och höger handtag säkert och dra försiktigt rakt ut så att vatten inte spills. Placera inte vattenbehållaren på golvet eftersom dess botten är ojämn. Annars kommer hinken att falla och orsaka att vatten spills.
- Släng ut vattnet och återplacera vattenbehållaren. Vattenbehållaren måste vara på plats och rätt monterad för att avfuktaren skall kunna fungera.
- Maskinen återställs till sitt tidigare läge när vattenbehållaren placerats i rätt läge.

### OBS:

- När du tar bort vattenbehållaren, rör inte några andra delar på enheten. Om du gör det kan det skada produkten.
- Var noga med att försiktigt trycka vattenbehållaren hela vägen in i enheten. Att deformera vattenbehållaren mot någonting eller misslyckas med att trycka in den säkert kan orsaka att enheten inte fungerar.
- Om pumpslangen faller när du tar bort hinken (se Fig. 7) måste du sätta tillbaka pumpslangen ordentligt på enheten innan du byter hinken i enheten (se Fig. 8).
- När du tagit bort behållaren och om det finns lite vatten i enheten måste du torka den.
- När enheten är påslagen och hinken tas bort, stängs kompressorn och fläkten av, varefter enheten piper 8 gånger och den digitala skärmen visar Eb.
- När enheten är avstängd och hinken tas bort, piper enheten 8 gånger och den digitala skärmen visar Eb.

1. Dra ut vattenbehållaren lite.

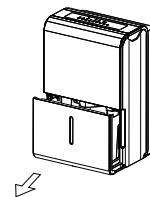

Fig. 5

2. Håll båda sidorna av hinken med jämn styrka och dra ut den från enheten.

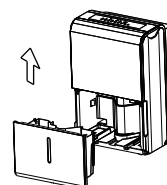
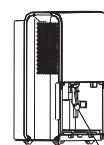

Fig. 6

3. Håll ut vattnet.



Pumpslangen faller

Fig. 7

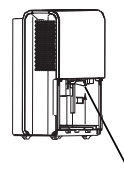

Sätt tillbaka pumpsslangen ordentligt

Fig. 8

## Avlägsna det uppsamlade vattnet

### 2. Kontinuerlig tömning

- Vattnet kan automatiskt tömmas i golvavlopp genom att fästa enheten med en vattenslang ( $Id \geq \varnothing 5/16''$ , medföljer ej) med en honkontakt (ID: M = 1", medföljer ej)

NOTERA: På vissa modeller ingår honkontakten

- Ta bort plastlocket från enhetens bakre avloppsuttag och för det åt sidan. Sätt sedan in dräneringsslangen genom dräneringsuttaget på enheten och led dräneringsslangen till golvavloppet eller en lämplig dräneringsanläggning. (Se Fig. 9 och Fig. 10)
- När du tagit bort plastlocket och om det finns lite vatten i enheten så måste du torka bort det. Se till att slangen är säker så att det inte finns några läckor och att slangens ände är plan eller nedåtriktad för att vattnet ska strömma smidigt.
- Rikta slangen mot avloppet, se till att det inte finns några tvära böjar som försvårar vattenflödet. Se till att vattenslangen hela tiden befinner sig lägre än dräneringslanguttaget.
- Välj önskad luftfuktighetsinställning och fläkthastighet på enheten för att starta kontinuerlig avtappning.

**NOTERA:** När kontinuerlig dräneringsfunktion inte används såta bort dräneringsslangen från uttaget och torka bort vattnet i dräneringsuttaget.

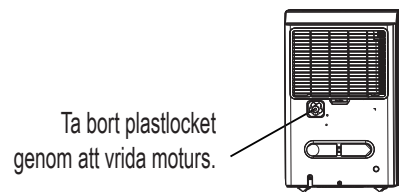

Fig.9

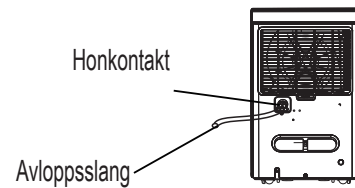

Fig.10

### 3. Pumpdränering (på vissa modeller)

- Vattnet kan automatiskt tömmas i ett golvvavlop eller en lämplig dräneringsanläggning genom att ansluta pumpens dräneringsuttag till en pumpdräneringsslang (ϕod = 1/4", medföljer).
- Ta bort den kontinuerliga dräneringsslangen från enheten och sätt på platslocket på enhetens uttag för kontinuerlig dränering, genom att vrida medurs. (Se Fig.11.)
- Sätt tillbaka pumpens avloppsslang i pumpens avloppsslanguttag med minst 15 mm djup (se Fig. 11), led sedan vattenslangen till golvvavloppet eller en lämplig dräneringsanläggning.
- Tryck på pumpens pumplatta för att aktivera pumpens funktion. När hinken är full börjar pumpen arbeta.

**NOTERA:** Pumpen kan orsaka mycket ljud när den börjar arbeta under 3~5 minuter. Det är ett normalt fenomen.

### **Avlägsna det uppsamlade vattnet**

- Kontrollera att slangen är tät så att det inte finns några läckor.
- Rikta slangen mot avloppet, se till att det inte finns några tvära böjar som försvårar vattenflödet.
- Placera slangens ände i avloppet och se till att slangens ände är plan eller lägre för att vattnet ska flöda smidigt.
- Välj önskad luftfuktighetsinställning och fläkthastighet på enheten för att starta kontinuerlig avtappning.

**NOTERA:** Lampan för att pumpdriften är på blinkar vid 1Hz viddriftfel. Stäng av enheten och koppla ur nätsladden.

Kontrollera följande saker:

- Rengöring av pumpens filter.
  - Ta bort hinken från enheten, ta ner pumpen och rengör pumpens filter (se Fig. 12).

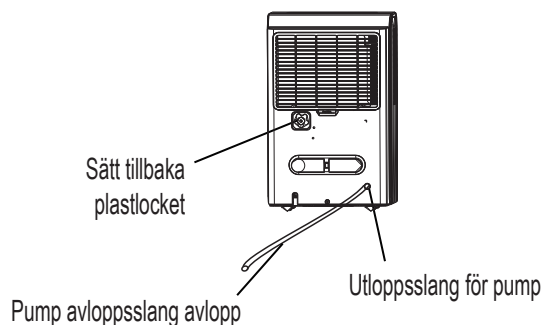

Fig. 11

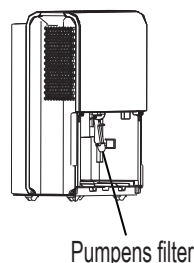

Fig. 12

- Kontrollera att pumpens avloppsslang inte kopplar eller blockerar.
- Töm vattnet i hinken.
- Sätt tillbaka pumpslangen om den släpper och sätter tillbaka hinken ordentligt. Slå på enheten. Om felet återkommer, ring för service.

NOTERA: Använd inte pumpfunktionen vid eller under 0°C (32°F), eftersom vatten bildar is som gör att vattenslangen blockerar och enheten falerar. Se till att tömma hinken en gång i veckan när pumpdräneringsfunktionen används. När pumpdräneringsfunktionen inte används så ta bort pumpens avloppsslang från uttaget.

- Tryck in pumpavloppsslangens uttag och ta ut pumpens avloppsslang ur det (se Fig. 13). Se till att inte vattnet i pumpens slang droppar på golvet.

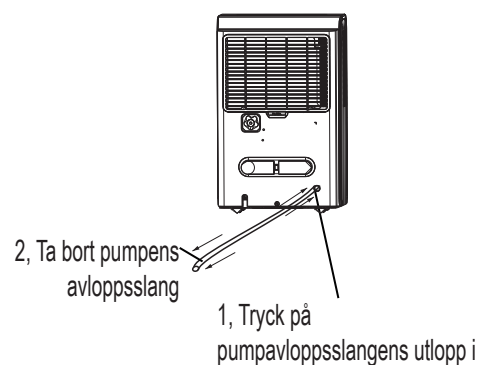

Fig. 13

## Skötsel och rengöring av avfuktaren

### **Stäng av avfuktaren och dra ut stickkontakten från vägguttaget före rengöring.**

#### **1. Rengör gallret och skyddskåpor**

- Använd vatten och ett mildt rengöringsmedel. Använd inte blekmedel eller slipmedel.
- Stänk inte vatten direkt på huvudenheten. Om du gör det kan det orsaka elektriska stötar, eftersom isoleringen försämras eller att enheten rostar.
- Luftinlopps och utloppsgallrena blir lätt smutsiga, så använd ett vakuumfäste eller en borste för att rengöra.

#### **2. Rengör vattenbehållaren**

Varannan vecka, rengör vattenbehållaren för att förhindra tillväxt av mögel och bakterier. Fyll vattenbehållaren med rent vatten och tillsätt lite mildt rengöringsmedel. Rör runt blandningen i hinken, töm och skölj.

**NOTERA:** Använd inte diskmaskin för att rengöra hinken. Efter rengöring måste vattenbehållaren sitta på plats och vara riktigt monterad för att avfuktaren skall kunna fungera.

#### **3. Rengör luftfiltret**

- Ta bort filtret varannan vecka baserat på normala driftsförhållanden.
- För att ta bort filtret, dra filtret utåt (se Fig. 14).
- Tvätta rent filtret med rent vatten och torka sedan.
- Sätt tillbaka filtret, byt ut hink.

#### **LARM:**

ANVÄND INTE enheten utan filter eftersom smuts och ludd kommer att täppa till den och minska dess prestanda.

**NOTERA:** Skåpet och framsidan kan dammas med en oljefri trasa eller tvättas med en trasa fuktad i en lösning av varmt vatten och mildt diskmedel. Skölj noggrant och torka av. Använd aldrig hårda rengöringsmedel, vax eller polish på skåpets framsida. Var noga med att vrida överflödigt vatten från duken innan du torkar runt kontrollerna. Överskott av vatten i eller runt kontrollerna kan skada enheten.

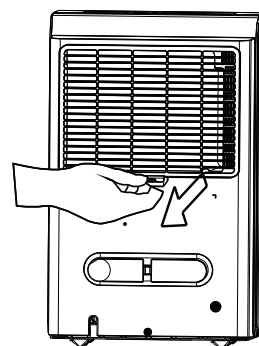

Fig. 14

### **4. När du inte använder enheten under långa perioder**

- Efter att ha stängt av enheten, vänta en dag innan du tömmer vattenbehållaren.
- Rengör huvudenheten, vattenbehållaren och luftfiltret.
- Vira sladden med nätssladdsspännet.
- Täck enheten med en plastpåse.
- Förvara enheten upprätt på en torr, välventilerad plats.

Innan du begär service, granska diagrammet nedan.

Problem	Vad skall man kontrollera
<p>Enheten startar inte</p>	<ul style="list-style-type: none"> <li>• Kontrollera att avfuktarens plugg är helt in i uttaget.</li> <li>• Kontrollera husets säkring/strömbrytare.</li> <li>• Avfuktaren har nått sin förinställda nivå eller vattenbehållaren är full.</li> <li>• Vattenhinken är inte i rätt läge.</li> </ul>
<p>Avfuktaren torkar inte luften som den borde</p>	<ul style="list-style-type: none"> <li>• Tillåter inte tillräckligt med tid för att avlägsna fukt.</li> <li>• Se till att det inte finns gardiner, persienner eller möbler som blockerar fram- eller baksidan av avfuktaren.</li> <li>• Fuktighetskontrollen har kanske inte ställts in tillräckligt lågt.</li> <li>• Kontrollera att alla dörrar, fönster och andra öppningar är ordentligt stängda.</li> <li>• Rumstemperaturen är för låg, under 5°C (41°F).</li> <li>• Det finns fotogen eller något som avger vattenånga i rummet.</li> </ul>
<p>Enheten ger högt ljud från sig vid drift</p>	<ul style="list-style-type: none"> <li>• Lufffiltret är igensatt.</li> <li>• Enheten lutar istället för upprätt som det borde vara.</li> <li>• Golvytan är inte jämn.</li> </ul>
<p>Frost visar sig på spolarna</p>	<ul style="list-style-type: none"> <li>• Detta är normalt. Avfuktaren har Auto-avfrostning funktionen.</li> </ul>
<p>Vatten på golvet</p>	<ul style="list-style-type: none"> <li>• Slang till kontakt eller slanganslutning kan läcka.</li> <li>• Har för avsikt att använda vattenbehållaren för att samla vatten, men rensningspluggen tas bort.</li> </ul>
<p>ES, AS eller P2 visas i displayen</p>	<ul style="list-style-type: none"> <li>• Detta är felkoder och skyddskoder. Se avsnittet <b>KONTROLLINSTÄLLNINGAR PÅ AVFUKTARENS</b>.</li> </ul>
<p>Pumpens lampa för drift blinkar vid 1Hz</p>	<ul style="list-style-type: none"> <li>• Rengör pumpens filter.</li> <li>• Kontrollera att pumpslangen inte kopplar eller blockerar.</li> <li>• Töm vattnet i hinken.</li> </ul>

Ao utilizar este desumidificador em países europeus, devem ser seguidas as seguintes informações:

**DESCARTE:** Não descarte este produto como lixo municipal não selecionado. É necessária a recolha de tais resíduos separadamente para tratamento especial.

É proibido descartar este aparelho no lixo doméstico.

Para descarte, existem várias possibilidades:

- A) O município estabeleceu sistemas de recolha, onde os resíduos eletrónicos podem ser descartados gratuitamente pelo utilizador.
- B) Ao comprar um novo produto, o vendedor irá pelo menos receber o produto antigo sem qualquer custo.
- C) O fabricante irá pelo menos recuperar o aparelho antigo para o descarte de forma gratuita para o utilizador.
- D) Como os produtos antigos contêm recursos valiosos, podem ser vendidos a revendedores de sucata.

O descarte selvagem de resíduos em florestas e paisagens põe em risco a sua saúde quando as substâncias perigosas vazam para o lençol freático e entram na cadeia alimentar.

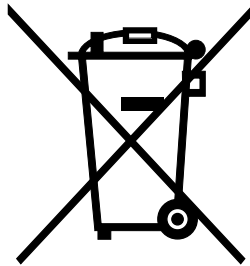



# ÍNDICE

---

## **PRECAUÇÕES DE SEGURANÇA**

Aviso .....	2
Cuidado .....	2
Informação elétrica .....	4
ADVERTÊNCIAS (apenas para a utilização do refrigerante R290 / R32).....	5

## **COMANDOS DE CONTROLO NO DESUMIDIFICADOR**

Comandos de controlo .....	12
Outras funcionalidades .....	13

## **IDENTIFICAÇÃO DAS PEÇAS**

Identificação de partes .....	15
Posicionar a unidade .....	16

## **OPERAR O APARELHO**

Ao utilizar a unidade .....	17
Remover a água recolhida .....	18

## **CUIDADOS E MANUTENÇÃO**

Cuidados e limpeza do desumidificador .....	22
---	----

## **DICAS DE SOLUÇÕES DE PROBLEMAS**

Dicas de solução de problemas .....	24
-------------------------------------	----



### **Leia este manual**

Dentro irá encontrar muitas dicas úteis sobre como utilizar e manter o seu ar condicionado corretamente. Com alguma prevenção da sua parte pode poupar muito tempo e dinheiro ao longo da vida do seu ar condicionado.irá encontrar muitas respostas para problemas comuns no gráfico de dicas de solução de problemas. Se consultar o nosso quadro de dicas para solução de problemas em primeiro lugar, provavelmente não será necessário chamar a assistência.



## PRECAUÇÕES DE SEGURANÇA

Para evitar ferimentos ao utilizador ou outras pessoas e danos materiais, devem ser seguidas as seguintes instruções. A operação incorreta devido a ignorar as instruções pode causar lesões ou danos.













- A gravidade é classificada pelas seguintes indicações.

 <b>AVISO</b>	Este símbolo indica a possibilidade de morte ou ferimentos graves.
 <b>CUIDADO</b>	Este símbolo indica a possibilidade de ferimentos ou danos à propriedade.

- Os significados dos símbolos utilizados neste manual são mostrados abaixo.

 <b>Nunca faça isto.</b>
 <b>Faça sempre isto.</b>

### AVISO

 <b>Não exceda a voltagem da tomada ou do dispositivo de conexão.</b>	 <b>Não opere nem pare o aparelho ao inserir ou retirar a ficha do cabo de alimentação.</b>	 <b>Não danifique nem use um cabo de alimentação não especificado.</b>
<ul style="list-style-type: none"><li>● Caso contrário, pode causar choque elétrico ou incêndio devido ao excesso de produção de calor.</li></ul>	<ul style="list-style-type: none"><li>● Pode causar choque elétrico ou incêndio devido à produção de calor.</li></ul>	<ul style="list-style-type: none"><li>● Pode causar choque elétrico ou incêndio.</li></ul>
 <b>Não modifique o comprimento do cabo de alimentação nem compartilhe a tomada com outros aparelhos</b>	 <b>Não insira nem retire a ficha com as mãos molhadas.</b>	 <b>Não posicione o aparelho perto de uma fonte de calor.</b>
<ul style="list-style-type: none"><li>● Pode causar choque elétrico ou incêndio devido à produção de calor.</li></ul>	<ul style="list-style-type: none"><li>● Pode causar choque elétrico.</li></ul>	<ul style="list-style-type: none"><li>● As peças plásticas podem derreter e causar um incêndio.</li></ul>
 <b>Desligue a alimentação se aparecerem sons estranhos, cheiros ou fumos a partir do aparelho.</b>	 <b>Nunca deverá tentar desmontar ou consertar o aparelho sozinho(a).</b>	 <b>Antes de instalar, limpar e reparar, desligue a alimentação e retire a ficha do aparelho.</b>
<ul style="list-style-type: none"><li>● Pode causar incêndio e choque elétrico.</li></ul>	<ul style="list-style-type: none"><li>● Pode causar falha da máquina ou choque elétrico.</li></ul>	<ul style="list-style-type: none"><li>● Pode causar choque elétrico ou ferimentos.</li></ul>
 <b>Não utilize a máquina perto de gases inflamáveis ou combustíveis, como gasolina, benzina, diluente, etc.</b>	 <b>Não beba nem utilize a água que escorre do aparelho.</b>	 <b>Não retire o recipiente de água durante a operação.</b>
<ul style="list-style-type: none"><li>● Pode causar uma explosão ou incêndio.</li></ul>	<ul style="list-style-type: none"><li>● Contém contaminantes e pode deixá-lo(a) doente.</li></ul>	<ul style="list-style-type: none"><li>● Pode causar a proteção total do aparelho e causar choque elétrico.</li></ul>

**⚠ CUIDADO**

⊘ Não utilize o aparelho em espaços pequenos.

- A falta de ventilação pode causar sobreaquecimento e incêndio.

⊘ Não posicione em locais onde possam haver salpicos de água no aparelho.

- A água pode entrar no aparelho e deteriorar o isolamento. Pode causar choque elétrico ou incêndio.

① Posicione o aparelho numa secção nivelada e estável do chão.

- Se o aparelho cair, pode causar fugas de água e danificar bens, ou causar choque elétrico ou incêndio.

**⚠ CUIDADO**

⊘ Não cubra as aberturas nem a saída de ar com panos ou toalhas.

- A falta de fluxo de ar pode causar sobreaquecimento e incêndio.

① Deve-se ter cuidado ao utilizar o aparelho numa sala com as seguintes pessoas:

- Bebés, crianças, pessoas idosas e pessoas não sensíveis à humidade.

⊘ Não utilize em áreas onde são manuseados produtos químicos.

- Irá causar a deterioração do aparelho devido aos produtos químicos e solventes dissolvidos no ar.

⊘ Nunca insira os dedos ou outros objetos estranhos nas grades ou aberturas. Tenha especial cuidado em alertar as crianças sobre estes perigos.

- Pode causar choque elétrico ou falha do aparelho.

⊘ Não ponha objetos pesados por cima do cabo de alimentação e tenha cuidado para que o cabo não seja comprimido.

- Existe perigo de incêndio ou choque elétrico.

⊘ Não suba para cima nem se sente no aparelho.

- Pode magoar-se se cair ou se o aparelho cair.

① Insira sempre os filtros com segurança. Limpe o filtro de duas em duas semanas.

- A operação sem filtros pode causar falhas.

① Se entrar água no aparelho, desligue o mesmo e desconecte a energia, entre em contacto com um técnico qualificado.

- Pode causar falha do aparelho ou acidente.

⊘ Não ponha vasos de flores ou outros recipientes com água em cima do aparelho.

- A água pode vazar para dentro do aparelho, provocando uma falha no isolamento e choque elétrico ou incêndio.

**⚠ CUIDADO**

- Este aparelho pode ser utilizado por crianças com idade igual ou superior a 8 anos e pessoas com capacidades físicas, sensoriais ou mentais reduzidas ou falta de experiência e conhecimento, se tiverem recebido supervisão ou instruções relativas à utilização do aparelho de forma segura e compreendendo os perigos envolvidos. As crianças não devem brincar com o aparelho. A limpeza e a manutenção pelo utilizador não devem ser feitas por crianças sem supervisão (aplicável aos países europeus)
- Este aparelho não deve ser utilizado por pessoas (incluindo crianças) com capacidades mentais, sensoriais ou físicas reduzidas

ou falta de experiência e conhecimento, a menos que tenham recebido supervisão ou instruções relacionadas com a utilização do aparelho por uma pessoa responsável pela sua segurança. As crianças devem ser supervisionadas para garantir que não brincam com o aparelho (aplicável a outros países, exceto os países europeus)

- Se o cabo de alimentação estiver danificado, deverá ser substituído pelo fabricante, o vendedor de serviço ou pessoas com qualificações semelhantes, a fim de evitar riscos.
- O aparelho deve ser instalado de acordo com os regulamentos nacionais de instalação elétrica.
- O aparelho com aquecedor elétrico deve ter pelo menos 1 metro de espaço até aos materiais combustíveis.
- Entre em contacto com o técnico de serviço autorizado para reparação ou manutenção deste aparelho.
- Não utilize a ficha se estiver solta ou danificada.
- Não opere o seu ar condicionado num ambiente húmido, como uma casa de banho ou lavandaria.
- Não utilize este produto para outras funções além das descritas neste manual de instruções
- Entre em contacto com o instalador autorizado para a instalação deste aparelho.
- Se o ar condicionado for derrubado durante a utilização, desligue o aparelho e retire-o a fonte de alimentação principal imediatamente. Inspeccione visualmente o aparelho para se assegurar de que não existem danos. Se suspeitar que o aparelho foi danificado, entre em contacto com um técnico ou com o atendimento ao cliente para obter assistência.
- Durante uma tempestade, a energia deve ser desligada para evitar danos à máquina devido aos raios.
- Para reduzir o risco de incêndio ou choque elétrico, não utilize este ventilador com nenhum dispositivo de controlo de velocidade sólido.
- Não passe o cabo por baixo do tapete. Não cubra o cabo com tapetes, passadeiras ou coberturas semelhantes. Não passe o cabo por baixo de móveis ou eletrodomésticos. Arrume o cabo longe da área de tráfego e onde não se possa tropeçar.
- Não abra o aparelho durante a operação.
- Quando o filtro de ar for removido, não toque nas partes metálicas da unidade.
- Segure na ficha pela cabeça ao retirá-la.

### Informação Elétrica

- A placa de identificação do fabricante está localizada no painel traseiro do aparelho e contém dados elétricos e outros dados técnicos específicos para este aparelho.
- Certifique-se de que o aparelho assenta de forma apropriada. Para minimizar os riscos de choque e incêndio, é importante uma estabilidade apropriada. O cabo de alimentação é equipado com uma ficha terrestre de três pinos para proteção contra riscos de choque.
- O seu aparelho deve ser utilizado num suporte de parede devidamente estabilizado. Se o suporte de parede que pretende usar não estiver estabilizado de forma adequada ou protegido por um fusível de atraso de tempo ou disjuntor (o fusível ou o disjuntor necessários são determinados pela corrente máxima do aparelho. A corrente máxima é indicada na placa de identificação localizada no aparelho, peça a um electricista qualificado que instale o suporte correto.
- Assegure-se de que o suporte está acessível após a instalação do aparelho.
- **Não utilize cabos de extensão ou fichas adaptadoras com este aparelho.** No entanto, se for necessário utilizar um cabo de extensão, utilize apenas um cabo de extensão desumidificado aprovado (disponível na maioria das lojas de ferragens locais).

- Para evitar a possibilidade de ferimentos pessoais, desligue sempre a fonte de alimentação do aparelho, antes de instalar e/ou fazer manutenção.
- Todas as ligações devem ser executadas estritamente de acordo com o diagrama de ligação localizado no defletor médio do aparelho (atrás do recipiente de água).

### **Tome nota das especificações do fusível**

A placa de circuito da unidade (PCB) é concebida com um fusível para fornecer proteção contra a sobretensão. As especificações do fusível estão impressas na placa de circuito, como: T 3,15A / 250V (ou 350V), etc.

NOTA: Todas as imagens no manual são apenas para fins explicativos. O formato atual do aparelho que comprou pode ser um pouco diferente, mas as operações e funções são as mesmas.

Nota sobre os gases fluorados

- Os gases de efeito estufa fluorados estão contidos em equipamentos hermeticamente fechados. Para informações específicas sobre o tipo, a quantidade e o equivalente de CO<sub>2</sub> em toneladas do gás fluorado com efeito de estufa (em alguns modelos), consulte o rótulo relevante no próprio aparelho.
- A instalação, serviço, manutenção e reparação deste aparelho devem ser realizados por um técnico certificado.
- A desinstalação e a reciclagem do produto devem ser realizadas por um técnico certificado.



### **ADVERTÊNCIAS (apenas para a utilização do refrigerante R290 / R32)**

- Não utilize meios para acelerar o processo de descongelamento ou para limpar, além daqueles recomendados pelo fabricante.
- O aparelho deve ser armazenado numa sala sem fontes de ignição que operam continuamente (por exemplo: chama aberta, um aparelho a gás operacional ou um aquecedor elétrico em funcionamento).
- Não fure ou queime.
- Esteja ciente de que os refrigerantes podem não conter um odor.
- O aparelho deve ser instalado, operado e armazenado numa sala com área útil superior a 4 m<sup>2</sup>.
- A conformidade com os regulamentos nacionais de gás deve ser cumprida.
- Mantenha as aberturas de ventilação livres de obstruções.

O aparelho deve ser armazenado de forma a evitar a ocorrência de danos mecânicos.

- Um aviso de que o aparelho deve ser armazenado numa área bem ventilada, onde o tamanho da sala corresponde à área do quarto, conforme especificado para a operação.
- Qualquer pessoa que esteja envolvida em trabalhar ou mexer num circuito refrigerante deve possuir um certificado válido atual de uma autoridade de avaliação credenciada pelo setor, que autoriza a sua competência para lidar com refrigerantes com segurança, de acordo com uma especificação de avaliação reconhecida pelo setor.
- A manutenção só deve ser realizada conforme recomendado pelo fabricante do equipamento. A manutenção e a reparação que requerem a assistência de outro pessoal especializado devem ser realizados sob a supervisão da pessoa competente na utilização de refrigerantes inflamáveis.





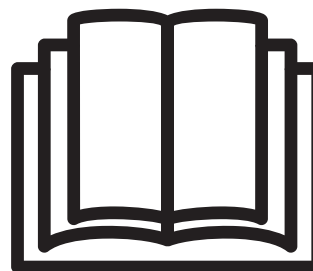

Cuidado: Risco de fogo / materiais inflamáveis  
(Necessário apenas para os aparelhos R32 / R290)



NOTA IMPORTANTE: Leia este manual cuidadosamente antes de instalar ou operar o seu novo aparelho de ar condicionado. Certifique-se que guarda este manual para referência futura.

Explicação dos símbolos exibidos no aparelho (O aparelho utiliza apenas o refrigerante R32 / R290):

	AVISO	Este símbolo mostra que este aparelho utilizou um refrigerante inflamável. Se o refrigerante vazar e for exposto a uma fonte de ignição externa, existe risco de incêndio.
	CUIDADO	Este símbolo mostra que o manual de operações deve ser lido com atenção.
	CUIDADO	Este símbolo mostra que uma pessoa de serviço deverá manusear este equipamento com referência ao manual de instalação.
	CUIDADO	Este símbolo mostra que existem informações disponíveis, como o manual de operações ou o manual de instalação.

**! ADVERTÊNCIAS (apenas para a utilização do refrigerante R290 / R32)**

**1. Transporte de equipamentos que contêm refrigerantes inflamáveis**

Veja os regulamentos de transporte

**2. Marcação de equipamentos com a utilização de sinais**

Consulte os regulamentos locais

**3. Descarte de equipamentos que utilizam refrigerantes inflamáveis**

Veja os regulamentos nacionais.

**4. Armazenamento de equipamentos / eletrodomésticos**

O armazenamento do equipamento deve estar de acordo com as instruções do fabricante.

**5. Armazenamento de equipamentos embalados (não vendidos)**

A proteção da embalagem de armazenamento deve ser feita de forma a que os danos mecânicos ao equipamento dentro da embalagem não causem a fuga da carga de refrigerante.

O número máximo de equipamentos que podem ser armazenados juntos será determinado pelos regulamentos locais.

**6. Informações sobre manutenção**

1) Verificações à área

Antes de iniciar o trabalho em sistemas que contêm refrigerantes inflamáveis, são necessárias verificações de segurança para garantir que o risco de ignição é minimizado. Para reparações no sistema de refrigeração, devem ser cumpridas as seguintes precauções

antes de realizar o trabalho no sistema.

### 2) Procedimento de trabalho

O trabalho deve ser realizado sob um procedimento controlado, de modo a minimizar o risco de um gás ou vapor inflamável estar presente enquanto o trabalho está a ser realizado.

### 3) Área de trabalho geral

Todo o pessoal de manutenção e outros que trabalham na área local devem ser instruídos sobre a natureza do trabalho que está a ser realizado. O trabalho em espaços confinados deve ser evitado. A área ao redor do espaço de trabalho deve ser seccionada. Certifique-se de que as condições dentro da área foram asseguradas pelo controlo de materiais inflamáveis.

### 4) Verificar a presença de refrigerante

A área deve ser verificada com um detetor de refrigerantes apropriado antes e durante o trabalho, para garantir que o técnico tem informações sobre atmosferas potencialmente inflamáveis. Certifique-se de que o equipamento de deteção de fuga em utilização é adequado para utilização com refrigerantes inflamáveis, ou seja, sem faíscas, adequadamente vedado ou intrinsecamente seguro.

### 5) Presença de extintor de incêndio

Se qualquer trabalho a quente tiver que ser realizado no equipamento de refrigeração ou em qualquer peça associada, o equipamento de extinção de incêndios apropriado deve estar disponível para utilização manual. Tenha um pó seco ou extintor de CO2 junto à área de carregamento.

### 6) Nenhuma fonte de ignição

Nenhuma pessoa que realize um trabalho relacionado com um sistema de refrigeração que envolva expor qualquer tubagem que contenha ou tenha contido refrigerante inflamável deverá utilizar quaisquer fontes de ignição de maneira a que possa levar a risco de incêndio ou explosão. Todas as fontes de ignição possíveis, incluindo fumar cigarros, devem ser mantidas suficientemente longe do local de instalação, reparação, remoção e eliminação, durante o qual o refrigerante inflamável pode eventualmente ser libertado para o espaço circundante. Antes do trabalho, a área ao redor do equipamento deve ser inspecionada para garantir que não existem perigos inflamáveis ou riscos de ignição. Não devem ser exibidos quaisquer sinais para fumar.

### 7) Área ventilada

Certifique-se de que a área esteja aberta ou que seja adequadamente ventilada antes de aceder ao sistema ou realizar qualquer trabalho a quente. Um certo grau de ventilação deverá manter-se durante o período em que o trabalho é realizado. A ventilação deve dispersar com segurança qualquer refrigerante libertado e, de preferência, expelir externamente para a atmosfera.

### 8) Verificações ao equipamento de refrigeração

Quando os componentes elétricos estão a ser alterados, devem estar aptos para o propósito e para a especificação correta. Em todos os momentos, as diretrizes de manutenção e serviço do fabricante devem ser seguidas. Em caso de dúvida, consulte o departamento técnico do fabricante para obter assistência.

As seguintes verificações devem ser aplicadas a instalações que utilizam refrigerantes inflamáveis:

O tamanho da carga está de acordo com o tamanho da sala dentro do qual as partes que contêm refrigerante estão instaladas;

As máquinas e saídas de ventilação estão a operar de forma adequada e não estão obstruídas;

Se estiver a ser utilizado um circuito indireto de refrigeração, o circuito secundário deve ser verificado quanto à presença de refrigerante;

As marcas no equipamento continuam visíveis e legíveis. As marcas e sinais ilegíveis devem ser corrigidos;

Tubos ou componentes de refrigeração estão instalados numa posição onde é improvável que sejam expostos a qualquer substância que possa corroer os componentes que contêm refrigerante, a menos que os componentes sejam feitos de materiais que sejam inerentemente resistentes à corrosão ou estejam adequadamente protegidos contra a corrosão.

### 9) Verificações a dispositivos elétricos

A reparação e manutenção de componentes elétricos deve incluir verificações de segurança iniciais e procedimentos de inspeção de componentes. Se existir uma falha que possa comprometer a segurança, nenhuma alimentação elétrica deve ser conectada ao circuito até que seja satisfatoriamente resolvida. Se a falha não puder ser corrigida de imediato, mas seja necessário continuar a operação, deve ser utilizada uma solução temporária adequada. Deverá ser reportado ao proprietário do equipamento para que todas as partes sejam avisadas.

As verificações iniciais de segurança devem incluir:

Que os condensadores são descarregados: isso deve ser feito de maneira segura para evitar a possibilidade de faíscas;

Que não existem componentes elétricos e fios expostos durante a carga, recuperação ou purga do sistema;

Que existe continuidade da ligação à terra.

## 7. Reparações em componentes selados

1) Durante as reparações nos componentes selados, todos os materiais elétricos devem ser desligados do equipamento a ser trabalhado antes de qualquer remoção de tampas seladas, etc. Se for absolutamente necessário ter um fornecimento elétrico ao equipamento durante a manutenção, então deve estar localizada no ponto mais crítico uma forma operacional permanente de deteção de fugas para alertar sobre uma situação potencialmente perigosa.

2) Deverá prestar atenção especial ao seguinte para garantir que, ao trabalhar com componentes elétricos, o invólucro não seja alterado de tal forma que o nível de proteção seja afetado.

Isso deverá incluir danos aos cabos, número excessivo de conexões, terminais que não foram feitos de acordo com as especificações originais, danos aos selos, montagem incorreta das glândulas, etc.

Certifique-se de que o aparelho está montado de forma segura.

Assegure-se de que as vedações ou os materiais de vedação não se degradaram de tal forma que já não sirvam a finalidade de impedir a entrada de atmosferas inflamáveis. As peças de reposição devem estar de acordo com as especificações do fabricante.

NOTA: A utilização de vedante de silicone pode inibir a eficácia de alguns tipos de equipamentos de deteção de fugas. Componentes intrinsecamente seguros não precisam de ser isolados antes de trabalhar neles.

## 8. Reparação em componentes intrinsecamente seguros

Não aplique cargas indutivas ou capacitivas permanentes ao circuito sem garantir que não excede a tensão permitida e a corrente permitida para o equipamento em utilização. Os componentes intrinsecamente seguros são os únicos tipos que podem ser trabalhados enquanto estão na presença de uma atmosfera inflamável. O aparelho de teste deve estar na classificação correta.

Substitua os componentes apenas por peças especificadas pelo fabricante. Outras partes podem resultar na ignição do refrigerante na atmosfera devido a uma fuga.

## 9. Cabos de eletricidade

Verifique se os cabos não estarão sujeitos a desgaste, corrosão, pressão excessiva, vibração, extremidades afiadas ou quaisquer



outros efeitos ambientais adversos. A verificação também deve ter em conta os efeitos do envelhecimento ou da vibração contínua de fontes como compressores ou ventiladores.

### 10. Detecção de refrigerantes inflamáveis

Sob nenhuma circunstância as fontes potenciais de ignição devem ser usadas na busca ou deteção de fugas de refrigerante. Uma lanterna de halogeneto (ou qualquer outro detetor que utilize uma chama aberta) não deve ser usada.

### 11. Métodos de deteção de fuga

Os seguintes métodos de deteção de fugas são considerados aceitáveis para sistemas que contêm refrigerantes inflamáveis. Os detetores eletrónicos de fuga devem ser utilizados para detetar refrigerantes inflamáveis, mas a sensibilidade pode não ser adequada, ou pode precisar de recalibração. (O equipamento de deteção deve ser calibrado numa área livre de refrigerante). Certifique-se de que o detetor não é uma fonte potencial de ignição e é adequado para o refrigerante utilizado. O equipamento de deteção de fugas deve ser ajustado numa percentagem do LFL do refrigerante e deve ser calibrado para o refrigerante utilizado e a percentagem apropriada de gás (25% no máximo) é confirmada. Os fluidos de deteção de fugas são adequados para utilização com a maioria dos refrigerantes, mas a utilização de detergentes que contêm cloro deve ser evitada, pois o cloro pode reagir com o refrigerante e corroer o tubo de cobre. Se houver suspeita de fuga, todas as chamas livres deverão ser removidas / extintas. Se for encontrada uma fuga de refrigerante que exija soldagem, todo o refrigerante deve ser recuperado do sistema ou isolado (por meio de válvulas de encerramento) numa parte do sistema remoto da fuga. O nitrogénio livre de oxigénio (OFN) deverá então ser purgado através do sistema antes e durante o processo de soldagem.

### 12. Remoção e evacuação

Ao manusear o circuito refrigerante para fazer reparações ou para qualquer outra finalidade, devem ser utilizados os procedimentos convencionais. Contudo, é importante que seja seguida a melhor prática, uma vez que a inflamabilidade deve ser considerada. Deve ser seguido o seguinte procedimento:

Remova o refrigerante;

Purgue o circuito com gás inerte;

Evacue;

Purgue novamente com gás inerte;

Abra o circuito ao cortar ou soldar.

A carga de refrigerante deve ser recuperada nos cilindros de recuperação corretos. O sistema deve ser lavado com OFN para tornar o aparelho seguro. Este processo pode precisar de ser repetido várias vezes. Ar comprimido ou oxigénio não devem ser utilizados para esta tarefa.

A lavagem deve ser alcançada ao quebrar o vácuo no sistema com OFN e continuando a encher até que a pressão de trabalho seja alcançada, depois é ventilado para a atmosfera e finalmente diminuído até um vácuo. Este processo deve ser repetido até que não exista qualquer refrigerante dentro do sistema. Quando a carga final de OFN é utilizada, o sistema deve ser ventilado até à pressão atmosférica para permitir que o trabalho possa ter lugar. Esta operação é absolutamente vital para realizar operações de soldagem na tubagem.

Certifique-se de que a tomada da bomba de vácuo não está próxima de fontes de ignição e que existe ventilação disponível.

### 13. Procedimentos de carregamento

Além dos procedimentos convencionais de carregamento, os seguintes requisitos devem ser seguidos. Certifique-se de que não

ocorre contaminação de refrigerantes diferentes ao utilizar o equipamento de carregamento. As mangueiras ou linhas devem ser o mais curtas possível para minimizar a quantidade de refrigerante nelas contido.

Os cilindros devem ser mantidos em pé.

Certifique-se de que o sistema de refrigeração está ligado à terra antes de carregar o sistema com refrigerante. Rotule o sistema quando o carregamento estiver concluído (se já não estiver).

Deve ser tomado cuidado extremo para não sobrecarregar o sistema de refrigeração.

Antes de recarregar o sistema, deverá ser testado sob pressão com OFN. O sistema deve ser testado contra fugas após a conclusão do carregamento, e antes do comissionamento. Deve ser realizado um teste de fuga de acompanhamento antes de sair do local.

### 14. Desmantelamento

Antes de realizar este procedimento, é essencial que o técnico esteja completamente familiarizado com o equipamento e todos os seus detalhes. É uma boa prática recomendada que todos os refrigerantes sejam recuperados com segurança. Antes da tarefa que irá ser realizada, deve ser recolhida uma amostra de óleo e refrigerante caso seja necessária uma análise antes da reutilização do refrigerante recuperado. É essencial que a energia elétrica esteja disponível antes de iniciar a tarefa.

- a) Familiarize-se com o equipamento e a sua operação.
- b) Isole o sistema eletricamente.
- c) Antes de tentar o procedimento, certifique-se de:

Estão disponíveis equipamentos de tratamento mecânico, se necessário, para o tratamento de cilindros de refrigerante;

Todo o equipamento de proteção pessoal está disponível e a ser utilizado corretamente;

O processo de recuperação é sempre supervisionado por uma pessoa competente;

Os equipamentos de recuperação e cilindros estão em conformidade com os padrões apropriados.

- d) Bombear o sistema de refrigerante, se possível.
- e) Se o vácuo não for possível, faça um coletor para que o refrigerante possa ser removido de várias partes do sistema.
- f) Certifique-se de que o cilindro está situado na balança antes da recuperação acontecer.
- g) Inicie a máquina de recuperação e opere de acordo com as instruções do fabricante.
- h) Não encha demasiado os cilindros. (Não mais do que 80% do volume de carga líquida).
- i) Não exceda a pressão máxima de trabalho do cilindro, mesmo que temporariamente.
- j) Quando os cilindros forem preenchidos corretamente e o processo for concluído, certifique-se de que os cilindros e o equipamento são imediatamente removidos do local e que todas as válvulas de isolamento do equipamento estão fechadas.
- k) O refrigerante recuperado não deve ser carregado noutra sistema de refrigeração, a menos que tenha sido limpo e verificado.

### 15. Rotulação

O equipamento deve ser rotulado declarando que foi desativado e esvaziado de refrigerante. O rótulo deve ser datado e assinado. Certifique-se de que existem etiquetas no equipamento que informam que o mesmo contém refrigerante inflamável.

### 16. Recuperação

Ao remover o refrigerante de um sistema, seja para manutenção ou desmantelamento, é uma boa prática recomendada que todos os

refrigerantes sejam removidos com segurança.

Ao transferir o refrigerante para os cilindros, certifique-se de que apenas são utilizados cilindros de recuperação de refrigerante apropriados. Certifique-se de que o número correto de cilindros para manter a carga total do sistema está disponível. Todos os cilindros a serem utilizados são designados para o refrigerante recuperado e rotulados para esse refrigerante (isto é, cilindros especiais para a recuperação de refrigerante). Os cilindros devem estar completos com válvula de alívio de pressão e válvulas de encerramento associadas em bom funcionamento. Os cilindros de recuperação vazios são evacuados e, se possível, arrefecidos antes da recuperação ocorrer.

O equipamento de recuperação deve estar em bom estado de funcionamento com um conjunto de instruções relativas ao equipamento em questão e deve ser adequado para a recuperação de refrigerantes inflamáveis.

Além disso, deve estar disponível um conjunto de balanças calibradas e em boas condições de funcionamento. As mangueiras devem estar completas com acoplamentos de desconexão sem fugas e em boas condições. Antes de usar a máquina de recuperação, verifique se está a funcionar de forma satisfatória, se foi mantida de forma adequada e se todos os componentes elétricos associados estão vedados para evitar a ignição no caso de uma fuga de refrigerante. Consulte o fabricante em caso de dúvida.

O refrigerante recuperado deve ser devolvido ao fornecedor de refrigerante no cilindro de recuperação correto, e com a respetiva Nota de Transferência de Resíduos organizada. Não misture refrigerantes em unidades de recuperação e especialmente em cilindros. Se os compressores ou óleos compressores precisarem de ser removidos, certifique-se de que foram evacuados a um nível aceitável para garantir que o refrigerante inflamável não permanece dentro do lubrificante. O processo de evacuação deve ser realizado antes de devolver o compressor ao fornecedor. Deve utilizar apenas aquecimento elétrico ao corpo do compressor para acelerar este processo. Quando o óleo é drenado de um sistema, deve ser realizado com segurança.

**NOTA:** O painel de controlo da unidade que comprou pode ser ligeiramente diferente de acordo com os modelos. Comandos de controlo

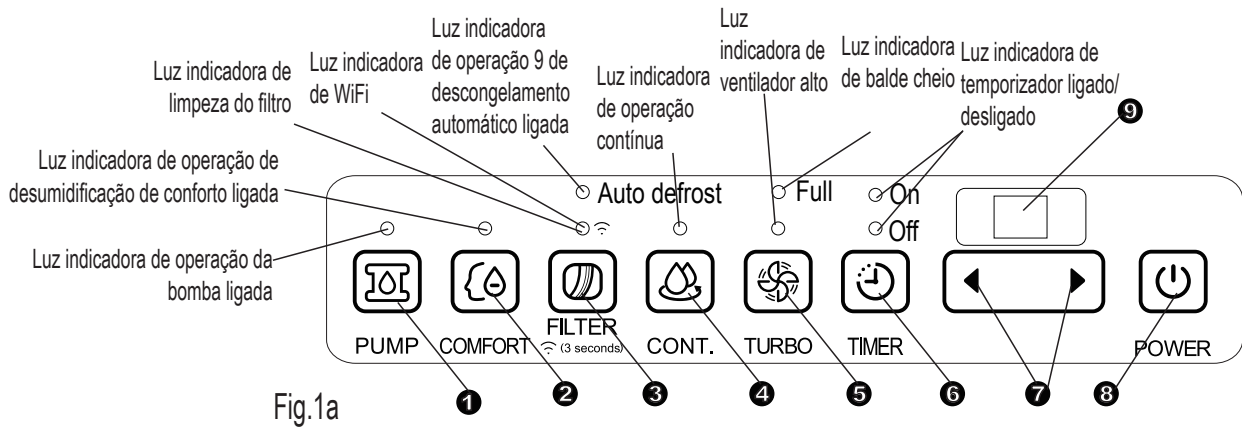

Fig.1a

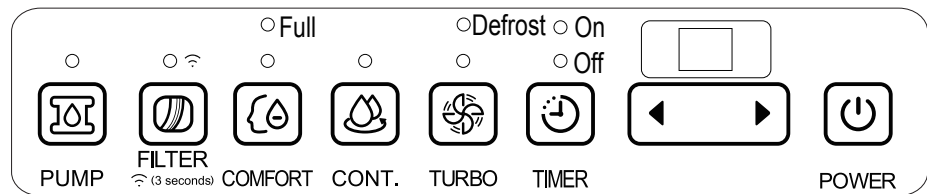

Fig.1b

**Comandos de controlo**

Quando pressiona o botão para alterar os modos de operação, o aparelho irá emitir um som para indicar que está a mudar de modo.

**1 Comando BOMBA (em alguns modelos)**

Pressione para ativar a operação da bomba.

NOTA: Certifique-se de que a mangueira de drenagem da bomba está instalada no aparelho e que a mangueira de drenagem contínua é removida do aparelho antes que a operação da bomba seja iniciada. Quando o recipiente está cheio, a bomba começa a funcionar. Consulte as próximas páginas para remover a água recolhida.

Não utilize a função da bomba com ou abaixo de 0 ° C (32 ° F).

**2 Comando de CONFORTO (opcional)**

Pressione para ativar a operação de desumidificação de conforto.

NOTA: Durante esta operação, não pode ser definido um nível de humidade pelo aparelho.

**3 Comando FILTRO**

O recurso de verificação de filtro é um lembrete para limpar o filtro de ar para uma operação mais eficiente. A luz do filtro (Clean filter light) irá acender-se após 250 horas de funcionamento. Para reiniciar após limpar o filtro, pressione

o comando do filtro e a luz irá apagar-se.

Pressione o comando do filtro durante 3 segundos quando o aparelho estiver ligado ou desligado para iniciar o modo de ligação sem fios. O ecrã LED mostra AP para indicar que pode configurar a ligação sem fios e o compressor é desligado. Se a ligação (router) for bem-sucedida dentro de 8 minutos, o aparelho irá sair do modo de ligação sem fios automaticamente e o indicador de ligação sem fios irá acender-se e o compressor voltará ao estado anterior. Se a ligação falhar em 8 minutos, o aparelho sai do modo de ligação sem fios automaticamente.

**4 Comando CONTÍNUO**

Pressione para ativar a operação de desumidificação contínua.

**5 Comando TURBO**

Controle a velocidade do ventilador. Pressione para seleccionar a velocidade do ventilador Alta ou Normal. Ajuste o controlo do ventilador para Alto para máxima remoção de humidade. Quando a humidade estiver reduzida e a operação silenciosa for preferida, ajuste o comando do ventilador para Normal.

**6 Comando do Temporizador**

Pressione para iniciar o recurso Início Automático e Paragem Automática, em conjunto com comandos de ◀ and ▶ .

### 7 ◀/▶ : Comandos para Cima / Baixo

#### • Conjunto de comandos de controlo de Humidade

O nível de humidade pode ser definido dentro de uma faixa de 35% de humidade relativa (HR) para 85% de humidade relativa (HR) em aumentos de 5%.

Para ar mais seco, pressione o comando ◀ e defina um valor percentual mais baixo (%).

Para ar mais húmido, pressione o comando ▶ e defina um valor percentual mais alto (%).

#### • Conjunto de Comandos de Controlo do Temporizador

Utilize os comandos Cima / Baixo para definir o início automático e o tempo de paragem automática de 0,0 a 24.

### 8 Comando de Energia

Pressione para ligar e desligar o desumidificador.

### 9 Ecrã de Exibição

Mostra a% de nível de humidade ajustada de 35% a 85% ou

o tempo de início / paragem automática (0 ~ 24) durante a configuração e mostra o nível de% de humidade real ( $\pm 5\%$ ) num intervalo de 30% HR (humidade relativa) a 90% de HR (humidade relativa).

#### Códigos de erro e código de proteção:

**AS-** Erro do sensor de humidade – Desligue o aparelho e volte a ligá-lo. Se o erro se repetir, chame a assistência.

**ES-** Erro do Sensor do tubo de temperatura do evaporador - Desligue o aparelho e ligue novamente. Se o erro se repetir, chame a assistência.

**P2-** O recipiente está cheio ou não está na posição correta - Esvazie o recipiente e substitua-o na posição correta. (disponível apenas para o aparelho sem recurso de bomba.)

**P2-** O recipiente está cheio - Esvazie o recipiente. (disponível apenas para o aparelho com recurso de bomba.)

**Eb-** O recipiente foi removido ou não se encontra na posição correta - Reponha o recipiente na posição correta. (disponível apenas para o aparelho com recurso de bomba.)

## Outras características

### Luz de Recipiente Cheio

Acende quando o recipiente está pronto a ser esvaziado.

### Desligamento Automático

O desumidificador desliga-se quando o recipiente está cheio ou quando o recipiente é removido ou não é colocado na posição correta. Em alguns modelos, o motor do ventilador continuará a funcionar por mais 30 segundos.

### Auto Descongelamento

Quando o gelo se acumula nas bobinas do evaporador, o compressor irá desligar-se e o ventilador continuará a funcionar até que o gelo desapareça.

### Espere 3 minutos antes de retomar a operação

Após o aparelho ter parado, não será possível reiniciar a operação nos primeiros 3 minutos. Isto é para proteger o aparelho. A operação irá começar automaticamente após 3 minutos.

### Recurso de verificação de filtro

O sistema começa a contar o tempo assim que o motor do ventilador funciona. O recurso de verificação de filtro só pode

ser ativado quando o tempo de operação acumulado atingir 250 horas ou mais. A luz de reinicialização (luz indicadora de filtro limpo) pisca uma vez por segundo, depois de terminar de limpar o filtro de ar, pressione o comando do filtro e a luz de reinicialização (luz indicadora de filtro limpo) apaga-se.

### Reinício Automático

Se o aparelho parar inesperadamente devido ao corte de energia, será reiniciado automaticamente com a configuração da função anterior quando a energia for retomada.

### Definir o Temporizador

- Quando o aparelho estiver ligado, primeiro pressione o botão Temporizador, a luz indicadora de Temporizador desligado acende-se. Indica que o programa Paragem Automática foi iniciado. Pressione novamente e a luz indicadora de temporizador acende-se. Indica que o programa Início Automático foi iniciado.
- Quando o aparelho estiver desligado, primeiro pressione o botão Temporizador, a luz indicadora TEMPORIZADOR LIGADO acende-se. Indica que o programa Início Automático foi iniciado. Pressione novamente e a luz indicadora do Temporizador Desligado acende. Indica que o programa Paragem Automática foi iniciado.

- Pressione ou mantenha pressionado o botão PARA CIMA ou PARA BAIXO para alterar o tempo Automático em aumentos de 0,5 horas, até 10 horas e, em seguida, em aumentos de 1 hora até 24 horas. O controlo irá contar o tempo restante até ao início.
- O tempo selecionado será registado em 5 segundos e o sistema irá reverter automaticamente para exibir a configuração de humidade anterior.
- Quando os tempos de início automático e de paragem automática são definidos, dentro da mesma sequência de programa, as luzes do indicador TEMPORIZADOR LIGADO DESLIGADO acendem, identificando os tempos LIGADO e DESLIGADO agora programados.
- Ligar ou desligar o aparelho a qualquer momento ou ajustar a configuração do temporizador para 0,0 irá cancelar a função Início /Paragem Automática.
- Quando o ecrã LED exibir o código P2, a função Início / Paragem Automática também será cancelada.

## Identificação das peças

### Frente

- ① Painel de controlo
- ② Painel
- ③ Recipiente de água
- ④ Janela do nível de água
- ⑤ Pega (ambos os lados)

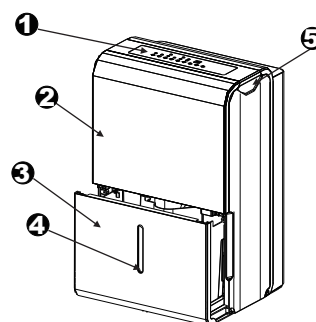

Fig. 2

### Parte traseira

- ① Saída de mangueira de drenagem contínua
- ② Rodízio
- ③ Cabo de alimentação e ficha
- ④ Fivela do cabo de alimentação (colocada no recipiente de água, utilizada apenas quando armazenar o aparelho. Instalado como mostrado na Fig.3a))
- ⑤ Saída da mangueira de drenagem da bomba (alguns modelos não têm)
- ⑥ Grelha de saída de ar
- ⑦ Filtro de ar

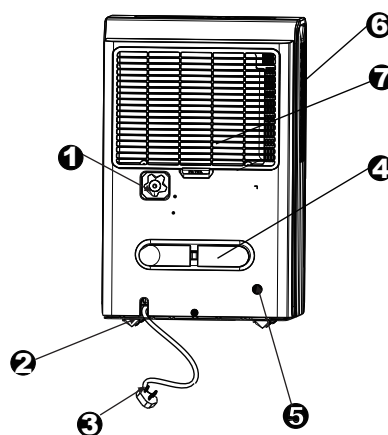
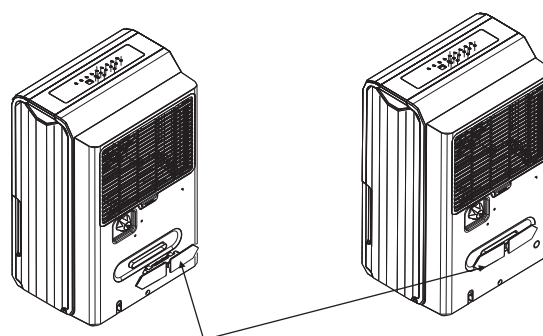

Fig. 3

**NOTA:** Todas as imagens no manual são apenas para fins explicativos. O formato atual do aparelho que comprou pode ser um pouco diferente, mas as operações e funções são as mesmas.



Insira a fivela do cabo de alimentação no aparelho.

Fig. 3a

### Acessórios: (colocados no recipiente de água do aparelho)

mangueira de drenagem da bomba (1pc) (apenas para aparelhos com funcionalidade de bomba)

fivela do cabo de alimentação (1pc)

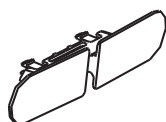

extremidade de rosca fêmea (1pc) (em alguns modelos)



## Posicionar o aparelho

Um desumidificador a funcionar numa cave terá pouco ou nenhum efeito na secagem de uma área de armazenamento adjacente fechada, como um armário, a menos que haja circulação adequada de ar para dentro e para fora da área.

- Não utilize ao ar livre.
- Este desumidificador destina-se apenas a aplicações residenciais internas. Este desumidificador não deve ser utilizado para aplicações comerciais ou industriais.
- Coloque o desumidificador num piso liso e nivelado, forte o suficiente para suportar o aparelho com um recipiente cheio de água.
- Deixe pelo menos 20 cm de espaço de ar em todos os lados do aparelho para uma boa circulação de ar.
- Posicione o aparelho numa área onde a temperatura não desça abaixo de 5°C (41°F). As bobinas podem ficar cobertas de gelo a temperaturas abaixo de 5 ° C (41 ° F), o que pode reduzir o desempenho.
- Posicione o aparelho longe do secador de roupa, aquecedor ou radiador.
- Utilize o aparelho para evitar danos causados pela humidade em qualquer lugar onde sejam armazenados livros ou objetos de valor.
- Utilize o desumidificador numa cave para ajudar a evitar danos causados pela humidade.
- O desumidificador deve ser operado numa área fechada para maior eficácia.
- Feche todas as portas, janelas e outras aberturas externas do quarto.

## Ao utilizar o aparelho

- Quando utilizar o desumidificador pela primeira vez, opere o aparelho continuamente durante 24 horas.
- Este aparelho foi concebido para operar num ambiente de trabalho entre 5 ° C / 41 ° F e 32 ° C / 90 ° F e entre 30% (RH) e 80% (RH).
- Se o aparelho tiver sido desligado e precisar de ser ligado novamente, aguarde aproximadamente três minutos para que a operação correta seja retomada.
- Não ligue o desumidificador a uma tomada múltipla, que também está a ser usada para outros aparelhos elétricos.
- Selecione um local adequado, certificando-se de que tem acesso fácil a uma tomada elétrica.
- Ligue o aparelho a uma tomada elétrica com ligação terrestre.
- Certifique-se de que o recipiente de água está corretamente encaixado, caso contrário o aparelho não funcionará corretamente.

**NOTA:** Quando a água no recipiente atingir um determinado nível, tenha cuidado ao mover a máquina para evitar que caia.

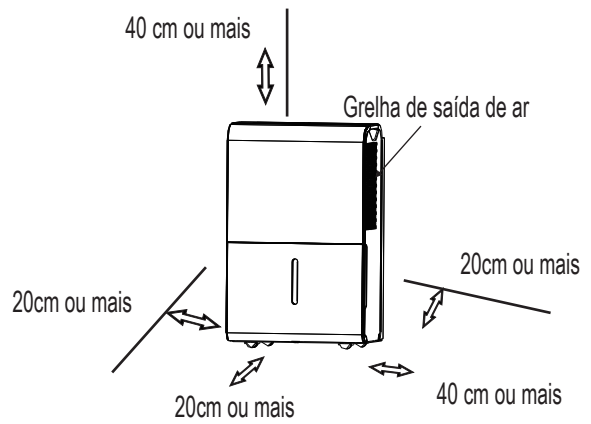

Fig. 4a

### Rodízios (Instale em quatro pontos na parte inferior do aparelho)

- Não force os rodízios a moverem-se por cima de tapetes, nem mova o aparelho com água no recipiente. (O aparelho pode cair e entornar água.)

NOTA: Os rodízios são opcionais, alguns modelos não os têm.



## Remover a água recolhida

Existem três maneiras de remover a água recolhida.

### 1. Utilize o recipiente

- Quando o recipiente estiver cheio, a luz indicadora Cheio irá iluminar-se, o ecrã digital mostrará P2.
- Lentamente retire o recipiente. Segure as alças esquerda e direita com segurança e puxe com cuidado para que a água não se entorne. Não coloque o recipiente no chão porque o seu fundo é irregular. Caso contrário, o recipiente irá cair e fará com que a água se entorne.
- Deite fora a água e reponha o recipiente. O recipiente deve estar no lugar e bem assente para o desumidificador operar.
- A máquina voltará ao seu estado original quando o recipiente for repostado na sua posição correta.

### NOTAS:

- Quando remover o recipiente, não toque em nenhuma peça dentro da unidade. Poderá danificar o produto.
- Certifique-se de empurrar o recipiente suavemente até ao aparelho. Bater com o recipiente contra qualquer coisa ou não o empurrar com segurança pode fazer com que o aparelho não funcione.
- Se a mangueira da bomba cair ao retirar o recipiente (veja Fig. 7), deverá reinstalar a mangueira da bomba de forma adequada no aparelho antes de substituir o recipiente no mesmo (veja Fig. 8).
- Quando remove o recipiente, se houver alguma água no aparelho, deverá secá-la:
- Quando o aparelho estiver ligado, se o recipiente for removido, o compressor e o ventilador desligam-se, e de seguida o aparelho emitirá 8 bips e o ecrã digital irá exibir Eb.
- Quando o aparelho estiver desligado, se o recipiente for removido, o aparelho emitirá 8 bips e o ecrã digital irá exibir Eb.

1. Puxe um pouco o recipiente.

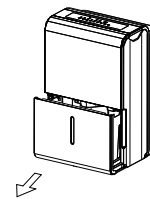

Fig. 5

2. Segure os dois lados do recipiente com uma força distribuída e puxe-o para fora do aparelho.

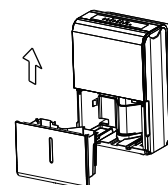
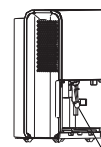

Fig. 6

3. Despeje a água.



Gotas da mangueira da bomba

Fig. 7

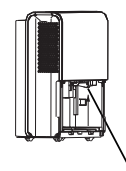

Reinstale a mangueira da bomba corretamente

Fig. 8

## Remover a água recolhida

### 2. Drenagem contínua

- A água pode ser esvaziada automaticamente num ralo de piso ao colocar no aparelho uma mangueira de água ( $Id \geq \phi 5 / 16''$ , não incluída) com uma extremidade de rosca fêmea (ID: M = 1'', não incluída)

NOTA: Em alguns modelos, a extremidade com rosca fêmea está incluída

- Retire a tampa de plástico da saída de drenagem traseira do aparelho e coloque-a de lado, em seguida, insira a mangueira de drenagem na saída de drenagem do aparelho e conduza a mangueira de drenagem para o ralo do piso ou para uma instalação de drenagem adequada. (Veja. Fig.9 e Fig.10)
- Quando retirar a tampa de plástico, se existir alguma água na saída de drenagem traseira do aparelho, deverá secá-la. Certifique-se de que a mangueira está segura, de modo a que não existam fugas e que a extremidade da mangueira esteja nivelada ou mais em baixo para permitir que a água flua suavemente.
- Direcione a mangueira em direção ao ralo, certificando-se de que não existem torções que parem o fluxo da água. Certifique-se de que a mangueira de água está mais baixa do que a saída da mangueira de drenagem do aparelho.
- Selecione a configuração de humidade desejada e a velocidade do ventilador no aparelho para iniciar a drenagem contínua.

NOTA: Quando o recurso de drenagem contínua não estiver a ser utilizado, remova a mangueira de drenagem da saída e seque a água na saída da mangueira de drenagem contínua.



Fig.9

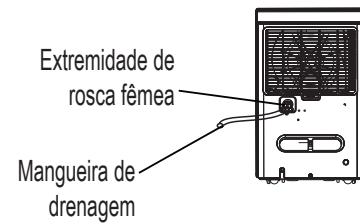

Fig.10

### 3. Drenagem com bomba (em alguns modelos)

- A água pode ser esvaziada automaticamente num ralo de piso ou numa instalação de drenagem adequada ao conectar o dreno da bomba a uma mangueira de drenagem de bomba ( $\varphi_{\text{od}} = 1/4''$ , fornecida).
- Remova a mangueira de drenagem contínua do aparelho e instale a tampa plástica na saída da mangueira de drenagem contínua do aparelho, girando no sentido dos ponteiros do relógio. (Veja Fig.11)
- Volte a colocar a mangueira de drenagem de bomba na saída da mangueira de drenagem de bomba até uma profundidade de pelo menos 15 mm (Veja Fig. 11) e, de seguida, conduza a mangueira de água até ao ralo do piso ou até uma instalação de drenagem adequada.
- Pressione o comando da bomba do aparelho para ativar a operação da mesma. Quando o recipiente estiver cheio, a bomba começa a funcionar.

**NOTA:** A bomba pode causar bastante ruído quando começa a funcionar durante 3 ~ 5 minutos. É um fenómeno normal.

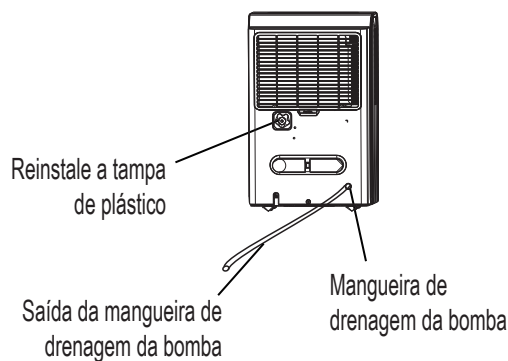

Fig. 11

## Remover a água recolhida

- Certifique-se de que a mangueira está firme, de modo a que não hajam fugas.
- Direcione a mangueira em direção ao ralo, certificando-se de que não existem torções que parem o fluxo da água.
- Coloque a extremidade da mangueira no dreno e certifique-se de que a extremidade da mangueira está nivelada ou mais em baixo para permitir que a água flua suavemente. Nunca a deixe subir.
- Selecione no aparelho a configuração de humidade desejada e a velocidade do ventilador para que a drenagem da bomba seja iniciada.

NOTA: A luz indicadora de operação da bomba pisca a 1Hz quando a bomba está com uma falha operacional. Por favor, desligue o aparelho e desconecte o cabo de alimentação.

Verifique as seguintes coisas:

- Limpeza do filtro da bomba.
  - Retire o recipiente do aparelho, retire a bomba e limpe o filtro da bomba (Veja Fig.12).
- Verifique se a mangueira de drenagem da bomba não liga ou bloqueia.
- Esvazie a água do recipiente.
- Reinstale a mangueira da bomba se a mesma cair e reinstale o recipiente corretamente. Ligue o aparelho. Se o erro se repetir, chame a assistência.

NOTA: Não opere a função da bomba a temperatura igual ou inferior a 0 ° C (32 ° F), caso contrário, a água irá tornar-se gelo, o que irá causar a obstrução da mangueira de água e a falha do aparelho. Certifique-se que esvazia o recipiente uma vez por semana ao utilizar o recurso de drenagem por bomba. Quando o recurso de drenagem por bomba não estiver a ser utilizado, retire a mangueira de drenagem da bomba da saída.

- Pressione a saída da mangueira de drenagem da bomba e retire a mangueira de drenagem da bomba (Veja Fig. 13). Certifique-se de que não deixa água na mangueira da bomba cair no chão.

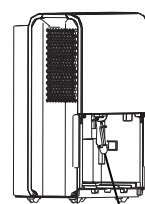

Filtro da bomba

Fig. 12

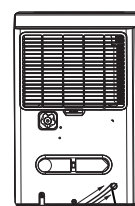

2, Retire a mangueira de drenagem da bomba

1, pressione a saída da mangueira de drenagem da bomba

Fig. 13

## **Cuidados e limpeza do desumidificador**

**Desligue o desumidificador e retire a ficha da tomada antes de o limpar.**

### **1. Limpe a grade e o estojo**

- Utilize água e detergente suave. Não utilize água sanitária ou abrasivos.
- Não entorne água diretamente no aparelho principal. Pode causar choque elétrico, deterioração do isolamento ou ferrugem no aparelho.
- As grelhas de entrada e saída de ar sujam-se facilmente, por isso utilize um aspirador ou uma escova para as limpar.

### **2. Limpar o recipiente**

De semanas em semanas, limpe o recipiente para evitar o aparecimento de mofo, bolor e bactérias. Encha parcialmente o recipiente com água limpa e adicione um pouco de detergente suave. Abane em volta do recipiente, esvazie e enxague.

**NOTA:** Não utilize uma máquina de lavar a loiça para limpar o recipiente. Depois de limpo, o recipiente deverá estar no lugar e assente de forma segura para o desumidificador funcionar.

### **3. Limpar o filtro de ar**

- Remova o filtro a cada duas semanas com base nas condições normais de operação.
- Para remover o filtro, puxe o filtro para fora (Veja Fig. 14).
- Lave o filtro com água limpa e depois seque.
- Reinstale o filtro, reponha o recipiente.

#### **CUIDADO:**

NÃO opere o desumidificador sem um filtro, pois a sujidade e o algodão irão obstruir e irão reduzir o seu desempenho.

**NOTA:** A gaveta e a frente podem ser limpos com um pano sem óleo ou lavados com um pano humedecido numa solução de água morna e detergente de loiça líquido suave. Enxague bem e seque. Nunca utilize produtos de limpeza agressivos, cera ou polimento na parte frontal da prateleira. Certifique-se que espreme bem o excesso de água do pano antes de limpar os controlos. O excesso de água nos controlos pode causar danos ao aparelho.

### **4. Quando não estiver a utilizar o aparelho durante longos períodos de tempo**

- Depois de desligar o aparelho, aguarde um dia antes de esvaziar o recipiente.
- Limpe a unidade principal, o recipiente de água e o filtro de ar.
- Enrole o cabo com a fivela do cabo de alimentação.
- Cubra o aparelho com um saco de plástico.
- Guarde o aparelho na vertical num local seco e bem ventilado.

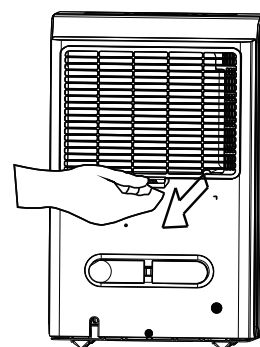

Fig. 14

Antes de ligar para a assistência, reveja primeiro o gráfico abaixo.

Problema	O que verificar
O aparelho não inicia	<ul style="list-style-type: none"> <li>• Certifique-se de que a ficha do desumidificador está completamente inserida na tomada.</li> <li>• Verifique a caixa de fusíveis / disjuntor da casa.</li> <li>• O desumidificador atingiu o seu nível predefinido ou o recipiente está cheio.</li> <li>• O recipiente de água não está na posição correta.</li> </ul>
O desumidificador não seca o ar como deveria	<ul style="list-style-type: none"> <li>• Não deu tempo suficiente para remover a humidade.</li> <li>• Certifique-se de que não há cortinas, persianas ou móveis a bloquear a parte frontal ou traseira do desumidificador.</li> <li>• O controlo de humidade pode não estar baixo o suficiente.</li> <li>• Verifique se todas as portas, janelas e outras aberturas estão bem fechadas.</li> <li>• A temperatura ambiente é muito baixa, abaixo de 5 ° C (41 ° F).</li> <li>• Existe um aquecedor de querosene ou algo que emana vapor de água no quarto.</li> </ul>
O aparelho faz um ruído alto ao funcionar	<ul style="list-style-type: none"> <li>• O filtro de ar está entupido.</li> <li>• O aparelho está inclinado em vez de vertical como deveria estar.</li> <li>• A superfície do chão não está nivelada.</li> </ul>
Aparece gelo nas bobinas	<ul style="list-style-type: none"> <li>• Isto é normal. O desumidificador possui um recurso de descongelamento automático.</li> </ul>
Água no chão	<ul style="list-style-type: none"> <li>• O conector de mangueira ou a conexão da mangueira pode estar solta.</li> <li>• Pretende utilizar o recipiente para recolher água, mas a tampa de dreno traseiro foi removida.</li> </ul>
ES, AS ou P2 aparecem no visor	<ul style="list-style-type: none"> <li>• Estes são códigos de erro e códigos de proteção. Veja a <b>secção COMANDOS DE CONTROLO DO DESUMIDIFICADOR</b>.</li> </ul>
A luz indicadora de operação da bomba pisca a 1Hz	<ul style="list-style-type: none"> <li>• Limpe o filtro da bomba.</li> <li>• Verifique se a mangueira da bomba não liga ou bloqueia.</li> <li>• Esvazie a água do recipiente.</li> </ul>



## Comfee

Midea Europe GmbH  
Ludwig-Erhard-Straße 14  
65760 Eschborn  
Tel.: 06142-301 81 -0  
Fax: 06142-301 81 -20  
info-meg@midea.com  
[www.mideagermany.de](http://www.mideagermany.de)  
[www.midea.com/de](http://www.midea.com/de)

Technical changes, errors, mistakes  
and printing errors reserved. Version 11/2018