

■ ■ ■ **BASIC** ■ ■ ■

Immer eine Idee günstiger.

# **Stichsäge »QD6631R-1«**

## **Bedienungs-/Montageanleitung**



**Originalbedienungsanleitung**

## Liebe Kundin, lieber Kunde!

Herzlichen Glückwunsch zum Kauf dieses Qualitätsproduktes. Dieses Produkt entspricht europäischen und nationalen Anforderungen. Um diese Anforderungen zu erhalten und die Konformität zu gewährleisten, bitten wir Sie, sich an diese Anleitung zu halten. Sie beinhaltet wichtige Informationen bzgl. der Bedienung und Montage dieses Produktes. Bitte bewahren Sie diese Anleitung zur späteren Verwendung auf.









Für Schäden, die durch unsachgemäße Bedienung entstehen sowie daraus resultierende Folgeschäden wird keine Haftung übernommen. Auch für Sach- oder Personenschäden durch nicht ordnungsgemäße Bedienung unter Nichtberücksichtigung der Sicherheitshinweise wird keine Haftung übernommen. Bitte nehmen Sie selbst aus Sicherheitsgründen keine Veränderungen an dem Produkt vor.



## Einleitung



Lesen Sie vor der Inbetriebnahme zuerst **alle** Sicherheitshinweise und Anweisungen aufmerksam durch. Versäumnisse bei der Einhaltung der Sicherheitshinweise können schwere Verletzungen verursachen. Bewahren Sie **alle** Sicherheitshinweise und Anweisungen für die Zukunft auf und übergeben Sie sie auch an einen möglichen Nachbesitzer.

## Legende der verwendeten Piktogramme

	Warn- und Sicherheitshinweise beachten!
	Bedienungsanleitung lesen!
	Lebens- und Unfallgefahr für Kleinkinder und Kinder!
	Warnung vor elektrischem Schlag! Lebensgefahr!
	Tragen Sie immer Schutzhandschuhe!
	Tragen Sie immer eine Schutzmaske!
	Tragen Sie immer eine Schutzbrille!

	Tragen Sie immer einen Gehörschutz!
	Doppelisolierung (Schutzklasse 2). Es wird kein geerdeter Stecker benötigt.
	Entsorgungshinweise

## Bestimmungsgemäße Verwendung

Das Produkt ist nur für den Einsatz in privaten Haushalten und nicht für den kommerziellen Gebrauch vorgesehen. Das Produkt ist für Trenn- und Ausschnitte in fest aufliegenden Werkstücken aus Holz, Kunststoff, Metall und ähnlichen Materialien bestimmt. Das Produkt ist für gerade und kurve Schnitte mit einem Gehrungswinkel von maximal 45° geeignet.

## Sicherheitshinweise

**LESEN SIE DIE ANLEITUNG VOR DER VERWENDUNG DES PRODUKTES!  
BEWAHREN SIE ALLE SICHERHEITSHINWEISE UND ANWEISUNGEN FÜR DIE  
ZUKUNFT AUF!**



### **WARNUNG! LEBENS- UND UNFALLGEFAHR FÜR KLEINKINDER UND KINDER!**

- Lassen Sie Kinder niemals unbeaufsichtigt in der Nähe des Verpackungsmaterials. Es besteht Erstickungsgefahr, wenn Kinder damit spielen oder sich darin verfangen. Kinder unterschätzen häufig die Gefahren.
- Halten Sie Kinder stets von dem Produkt fern.
- Dieses Produkt ist kein Spielzeug, es gehört nicht in Kinderhände. Kinder können die Gefahren, die im Umgang mit dem Produkt entstehen, nicht einschätzen.
- **Warnung! LEBENSGEFAHR!** Halten Sie Kinder während der Montage vom Arbeitsbereich fern. Zum Lieferumfang gehören eine Vielzahl von Schrauben und anderen Kleinteilen. Diese können lebensgefährlich sein, wenn sie verschluckt oder inhaliert werden.
- Kinder oder Personen, denen es an Wissen oder Erfahrung im Umgang mit dem Produkt mangelt, oder die in ihren körperlichen, sensorischen oder geistigen Fähigkeiten eingeschränkt sind, dürfen das Produkt nicht ohne Aufsicht oder Anleitung durch eine für ihre Sicherheit verantwortliche Person benutzen. Kinder müssen beaufsichtigt werden, damit sie nicht mit dem Produkt spielen.
- Dieses Produkt kann von Kindern ab 8 Jahren und darüber, sowie von Personen mit verringerten physischen, sensorischen oder mentalen Fähigkeiten oder Mangel an Erfahrung und Wissen benutzt werden, wenn sie beaufsichtigt oder bezüglich des sicheren Gebrauchs des Produktes unterwiesen wurden und die daraus resultierenden Gefahren verstehen. Kinder dürfen nicht mit dem Produkt spielen. Reinigung und Benutzerwartung dürfen nicht von Kindern ohne Beaufsichtigung durchgeführt werden.



## **WICHTIG! Allgemeine Sicherheitshinweise für Elektrowerkzeuge**

**Lesen Sie alle Sicherheitshinweise, Anweisungen, Bilderungen und technischen Daten, mit denen dieses Elektrowerkzeug versehen ist.** Versäumnisse bei der Einhaltung der nachfolgenden Anweisungen können elektrischen Schlag, Brand und/oder schwere Verletzungen verursachen.

**Bewahren Sie alle Sicherheitshinweise und Anweisungen für die Zukunft auf.**

Der in den Sicherheitshinweisen verwendete Begriff „Elektrowerkzeug“ bezieht sich auf netzbetriebene Elektrowerkzeuge (mit Netzleitung) oder auf akkubetriebene Elektrowerkzeuge (ohne Netzleitung).

### **Arbeitsplatzsicherheit**

- Halten Sie Ihren Arbeitsbereich sauber und gut beleuchtet. Unordnung oder unbeleuchtete Arbeitsbereiche können zu Unfällen führen.
- Arbeiten Sie mit dem Elektrowerkzeug nicht in explosionsgefährdeter Umgebung, in der sich brennbare Flüssigkeiten, Gase oder Stäube befinden. Elektrowerkzeuge erzeugen Funken, die den Staub oder die Dämpfe entzünden können.
- Halten Sie Kinder und andere Personen während der Benutzung des Elektrowerkzeugs fern. Bei Ablenkung können Sie die Kontrolle über das Elektrowerkzeug verlieren.

### **Elektrische Sicherheit**

- Der Anschlussstecker des Elektrowerkzeugs muss in die Steckdose passen. Der Stecker darf in keiner Weise verändert werden. Verwenden Sie keine Adapterstecker gemeinsam mit schutzgeerdeten Elektrowerkzeugen. Unveränderte Stecker und passende Steckdosen verringern das Risiko eines elektrischen Schlages.
- Vermeiden Sie Körperkontakt mit geerdeten Oberflächen wie von Rohren, Heizungen, Herden und Kühlschränken. Es besteht ein erhöhtes Risiko durch elektrischen Schlag, wenn Ihr Körper geerdet ist.
- Halten Sie Elektrowerkzeuge von Regen oder Nässe fern. Das Eindringen von Wasser in ein Elektrowerkzeug erhöht das Risiko eines elektrischen Schlages.
- Zweckentfremden Sie die Anschlussleitung nicht, um das Elektrowerkzeug zu tragen, aufzuhängen oder um den Stecker aus der Steckdose zu ziehen. Halten Sie die Anschlussleitung fern von Hitze, Öl, scharfen Kanten oder sich bewegenden Teilen. Beschädigte oder verwickelte Anschlussleitungen erhöhen das Risiko eines elektrischen Schlages.
- Wenn Sie mit einem Elektrowerkzeug im Freien arbeiten, verwenden Sie nur Verlängerungsleitungen, die auch für den Außenbereich geeignet sind. Die Anwendung einer für den Außenbereich geeigneten Verlängerungsleitung verringert das Risiko eines elektrischen Schlages.
- Wenn der Betrieb des Elektrowerkzeugs in feuchter Umgebung nicht vermeidbar ist, verwenden Sie einen Fehlerstromschutzschalter. Der Einsatz eines Fehlerstromschutzschalters vermindert das Risiko eines elektrischen Schlages.

## Sicherheit von Personen

- Seien Sie aufmerksam, achten Sie darauf, was Sie tun, und gehen Sie mit Vernunft an die Arbeit mit einem Elektrowerkzeug. Benutzen Sie kein Elektrowerkzeug, wenn Sie müde sind oder unter dem Einfluss von Drogen, Alkohol oder Medikamenten stehen. Ein Moment der Unachtsamkeit beim Gebrauch des Elektrowerkzeugs kann zu ernsthaften Verletzungen führen.
- Tragen Sie persönliche Schutzausrüstung und immer eine Schutzbrille. Das Tragen persönlicher Schutzausrüstung, wie Staubmaske, rutschfeste Sicherheitsschuhe, Schutzhelm oder Gehörschutz, je nach Art und Einsatz des Elektrowerkzeugs, verringert das Risiko von Verletzungen.
- Vermeiden Sie eine unbeabsichtigte Inbetriebnahme. Vergewissern Sie sich, dass das Elektrowerkzeug ausgeschaltet ist, bevor Sie es an die Stromversorgung und/oder den Akku anschließen, es aufnehmen oder tragen. Wenn Sie beim Tragen des Elektrowerkzeugs den Finger am Schalter haben oder das Elektrowerkzeug eingeschaltet an die Stromversorgung anschließen, kann dies zu Unfällen führen.
- Entfernen Sie Einstellwerkzeuge oder Schraubenschlüssel, bevor Sie das Elektrowerkzeug einschalten. Ein Werkzeug oder Schlüssel, der sich in einem drehenden Teil des Elektrowerkzeugs befindet, kann zu Verletzungen führen.
- Vermeiden Sie eine abnormale Körperhaltung. Sorgen Sie für einen sicheren Stand und halten Sie jederzeit das Gleichgewicht. Dadurch können Sie das Elektrowerkzeug in unerwarteten Situationen besser kontrollieren.
- Tragen Sie geeignete Kleidung. Tragen Sie keine weite Kleidung oder Schmuck. Halten Sie Haare und Kleidung fern von sich bewegenden Teilen. Lockere Kleidung, Schmuck oder lange Haare können von sich bewegenden Teilen erfasst werden.
- Wenn Staubabsaug- und -Auffangeinrichtungen montiert werden können, sind diese anzuschließen und richtig zu verwenden. Verwendung einer Staubabsaugung kann Gefährdungen durch Staub verringern.
- Wiegen Sie sich nicht in falscher Sicherheit und setzen sie sich nicht über die Sicherheitsregeln für Elektrowerkzeuge hinweg, auch wenn Sie nach vielfachem Gebrauch mit dem Elektrowerkzeug vertraut sind. Achtloses Handeln kann binnen Sekundenbruchteilen zu schweren Verletzungen führen.

## Verwendung und Behandlung des Elektrowerkzeugs

- Überlasten Sie das Elektrowerkzeug nicht. Verwenden Sie für Ihre Arbeit das dafür bestimmte Elektrowerkzeug. Mit dem passenden Elektrowerkzeug arbeiten Sie besser und sicherer im angegebenen Leistungsbereich.
- Benutzen Sie kein Elektrowerkzeug, dessen Schalter defekt ist. Ein Elektrowerkzeug, das sich nicht mehr ein- oder ausschalten lässt, ist gefährlich und muss repariert werden.
- Ziehen Sie den Stecker aus der Steckdose und/oder entfernen Sie einen abnehmbaren Akku, bevor Sie Geräteeinstellungen vornehmen, Einsatzwerkzeugteile wechseln oder das Elektrowerkzeug weglegen. Diese Vorsichtsmaßnahme verhindert den unbeabsichtigten Start des Elektrowerkzeugs.
- Bewahren Sie unbenutzte Elektrowerkzeuge außerhalb der Reichweite von Kindern auf. Lassen Sie keine Personen das Elektrowerkzeug benutzen, die mit diesem nicht vertraut sind oder diese Anweisungen nicht gelesen haben. Elektrowerkzeuge sind gefährlich, wenn sie von unerfahrenen Personen benutzt werden.

- Pflegen Sie Elektrowerkzeuge und Einsatzwerkzeuge mit Sorgfalt. Kontrollieren Sie, ob bewegliche Teile einwandfrei funktionieren und nicht klemmen, ob Teile gebrochen oder so beschädigt sind, dass die Funktion des Elektrowerkzeugs beeinträchtigt ist. Lassen Sie beschädigte Teile vor dem Einsatz des Elektrowerkzeuges reparieren. Viele Unfälle haben ihre Ursache in schlecht gewarteten Elektrowerkzeugen.
- Halten Sie Schneidwerkzeuge scharf und sauber. Sorgfältig gepflegte Schneidwerkzeuge mit scharfen Schneidkanten verklemmen sich weniger und sind leichter zu führen.
- Verwenden Sie Elektrowerkzeuge und Einsatzwerkzeuge entsprechend diesen Anweisungen. Berücksichtigen Sie dabei die Arbeitsbedingungen und die auszuführende Tätigkeit. Der Gebrauch von Elektrowerkzeugen für andere als die vorgesehenen Anwendungen kann zu gefährlichen Situationen führen.
- Halten Sie Griffe und Griffflächen trocken, sauber und frei von Öl und Fett. Rutschige Griffe und Griffflächen erlauben keine sichere Bedienung und Kontrolle des Elektrowerkzeugs in unvorhergesehenen Situationen.

## Service

- Lassen Sie Ihr Elektrowerkzeug nur von qualifiziertem Fachpersonal und nur mit Original-Ersatzteilen reparieren. Damit wird sichergestellt, dass die Sicherheit des Elektrowerkzeugs erhalten bleibt.



### **WICHTIG! Sicherheitshinweise für Sägen**

- Halten Sie das Elektrowerkzeug an den isolierten Griffflächen, wenn Sie Arbeiten ausführen, bei denen das Einsatzwerkzeug verborgene Stromleitungen treffen kann. Der Kontakt mit einer spannungsführenden Leitung kann auch metallene Geräteteile unter Spannung setzen und zu einem elektrischen Schlag führen.
- Befestigen und sichern Sie das Werkstück mittels Zwingen oder auf andere Art und Weise an einer stabilen Unterlage. Wenn Sie das Werkstück nur mit der Hand oder gegen Ihren Körper halten, bleibt es labil, was zum Verlust der Kontrolle führen kann.



### **WICHTIG! Weitere Sicherheitshinweise**

- Halten Sie die Hände vom Sägebereich fern. Greifen Sie nicht unter das Werkstück. Bei Kontakt mit dem Sägeblatt besteht Verletzungsgefahr.
- Führen Sie das Produkt nur eingeschaltet gegen das Werkstück. Es besteht sonst die Gefahr eines Rückschlages, wenn sich das Produkt im Werkstück verhakt.
- Achten Sie darauf, dass die Fußplatte beim Sägen sicher aufliegt. Ein verkantetes Sägeblatt kann brechen oder zum Rückschlag führen.
- Schalten Sie nach Beendigung des Arbeitsvorgangs das Produkt aus und ziehen Sie das Sägeblatt erst dann aus dem Schnitt, wenn dieses zum Stillstand gekommen ist. So vermeiden Sie einen Rückschlag und können das Produkt sicher ablegen.
- Verwenden Sie nur unbeschädigte, einwandfreie Sägeblätter. Verbogene oder unscharfe Sägeblätter können brechen, den Schnitt negativ beeinflussen oder einen Rückschlag verursachen.

- Bremsen Sie das Sägeblatt nach dem Ausschalten nicht durch seitliches Gegendrücken ab. Das Sägeblatt kann beschädigt werden, brechen oder einen Rückschlag verursachen.
- Verwenden Sie geeignete Suchgeräte, um verborgene Versorgungsleitungen aufzuspüren, oder ziehen Sie die örtliche Versorgungsgesellschaft hinzu. Kontakt mit Elektroleitungen kann zu Feuer und elektrischem Schlag führen. Beschädigung einer Gasleitung kann zur Explosion führen. Eindringen in eine Wasserleitung verursacht Sachbeschädigung.
- Warten Sie, bis das Produkt zum Stillstand gekommen ist, bevor Sie es ablegen. Das Produkt kann sich verhaken und zum Verlust der Kontrolle über das Produkt führen.
- Wenn die Anschlussleitung dieses Gerätes beschädigt ist, muss sie durch den Hersteller oder seinen Vertreter oder eine Elektrofachkraft ersetzt werden, um Sicherheitsgefährdungen zu vermeiden.
- Zur Vermeidung von Gefährdungen darf eine beschädigte Anschlussleitung ausschließlich von einer Elektrofachkraft ausgetauscht werden.
- Die Anschlussleitung kann nicht getauscht werden. Falls die Leitung beschädigt ist, muss das Produkt verschrottet werden.



### **ACHTUNG! Stromschlaggefahr!**

- Fehlerhafte Elektroinstallation oder zu hohe Netzspannung können zu elektrischem Stromschlag führen.
- Schließen Sie das Produkt nur an, wenn die Netzspannung der Steckdose mit der Angabe auf dem Typenschild übereinstimmt.
- Schließen Sie das Produkt nur an eine gut zugängliche Steckdose an, damit Sie es bei einem Störfall schnell vom Stromnetz trennen können.
- Fassen Sie das Produkt oder den Netzstecker niemals mit feuchten Händen an.
- Verlegen Sie das Netzkabel so, dass es nicht zur Stolperfalle wird.
- Knicken Sie das Netzkabel nicht und legen Sie es nicht über scharfe Kanten.



### **ACHTUNG! Restrisiken**

Trotz bestimmungsgemäßer Verwendung können nicht offensichtliche Restrisiken nicht völlig ausgeschlossen werden. Bedingt durch die Art des Produktes können folgende Gefährdungen auftreten:

- Schnittverletzungen
- Gehörschäden, falls kein geeigneter Gehörschutz getragen wird.
- Gesundheitsschäden, die aus Hand-Arm-Schwingungen resultieren, falls das Gerät über einen längeren Zeitraum verwendet wird oder nicht ordnungsgemäß geführt und gewartet wird.
- Elektrischer Schlag, durch defektes oder angesägtes Zuleitungskabel oder das Motorgehäuse.
- Gesundheitsschäden durch Emissionen von Holzstäuben.

**Warnung!** Dieses Produkt erzeugt während des Betriebs ein elektromagnetisches Feld. Dieses Feld kann unter bestimmten Umständen aktive oder passive medizinische Implantate beeinträchtigen. Um die Gefahr von ernsthaften oder tödlichen Verletzungen zu verringern, empfehlen wir Personen mit medizinischen Implantaten ihren Arzt und den Hersteller des medizinischen Implantats zu konsultieren, bevor die Maschine bedient wird.

## Geräusch-/Vibrationsinformation

### Geräuschemission

Gemessen gemäß DIN EN 62841-1 und DIN EN 62841-2-5.



### **WARNUNG! GESUNDHEITSGEFAHR!**

Das Geräusch am Arbeitsplatz kann 85 dB(A) überschreiten. Das Arbeiten ohne Gehörschutz oder Schutzkleidung kann zu Gesundheitsschäden führen. Tragen Sie bei der Arbeit mit dem Produkt deswegen immer einen Gehörschutz und angemessene Schutzkleidung.

Schalldruckpegel- $L_{pA}$	87,9 dB(A)
Schallleistungspegel- $L_{WA}$	98,9 dB(A)
Unsicherheit-K	3 dB(A)
<b>Schwingungswerte</b>	
<u>Vibration</u>	
ah,B (Schneiden von Holz)	9,335 m/s <sup>2</sup>
ah,M (Schneiden von Metal)	8,077m/s <sup>2</sup>
Unsicherheit-K	1,5 m/s <sup>2</sup>

Der angegebene Schwingungsgesamtwert und die angegebenen Geräuschemissionswerte sind nach einem genormten Prüfverfahren (EN62841- 1/EN62841-2-5) gemessen worden und können zum Vergleich eines Elektrowerkzeugs mit einem anderen verwendet werden. Sie können auch zu einer vorläufigen Einschätzung der Belastung verwendet werden.



### **WICHTIG!**

**Eine nicht angemessene Anwendung des Produktes kann vibrationsbedingte Erkrankungen verursachen.**

Die Schwingungs- und Geräuschemissionen können während der tatsächlichen Benutzung des Elektrowerkzeugs von den Angabewerten abweichen, abhängig von der Art und



Weise, in der das Elektrowerkzeug verwendet wird, insbesondere, welche Art von Werkstück bearbeitet wird.

Versuchen Sie, die Belastung durch Vibrationen so gering wie möglich zu halten. Beispielhafte Maßnahme zur Verringerung der Vibrationsbelastung ist die Begrenzung der Arbeitszeit. Dabei sind **alle** Anteile des Betriebszyklus zu berücksichtigen (beispielsweise Zeiten, in denen das Elektrowerkzeug abgeschaltet ist, und solche, in denen es zwar eingeschaltet ist, aber ohne Belastung läuft).

## Lieferumfang

Nehmen Sie **alle** Teile vorsichtig aus der Verpackung. Breiten Sie diese übersichtlich auf einem weichen Untergrund aus, sodass Sie den gesamten Lieferumfang gut erkennen können. Die folgenden Teile sind enthalten:

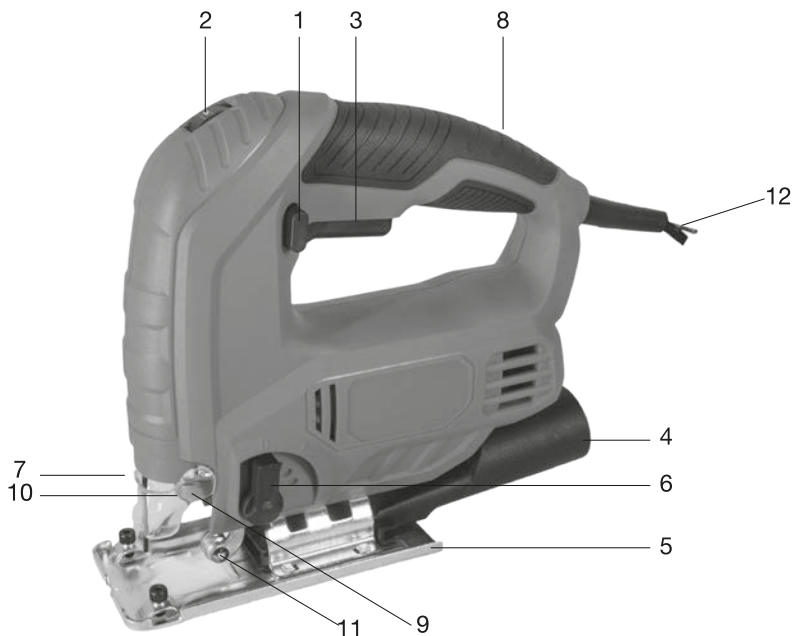

1. Feststellknopf für An-/Ausschalter
2. Drehzahlregler
3. An-/Ausschalter
4. Anschluss für Staubabsaugung
5. Grundplatte
6. Pendelhub
7. Staubschutzhaube
8. Handgriff
9. Hubstange
10. Klemmhebel für Sägeblatentregelung
11. Führungsrolle
12. Sechskantschlüssel

## Inbetriebnahme

### WICHTIG! Informationen zur Bedienung!

- Der Benutzer des Produktes muss in Übereinstimmung mit der Betriebsanleitung arbeiten.
- Das Produkt stets mit festem Griff halten.
- Keine Gewalt anwenden! Mit dem Produkt leicht und gleichmäßig vorrücken.
- Das Abfallstück sollte sich auf der rechten Seite des Produktes befinden, damit der breite Teil des Produktes auf seiner ganzen Fläche auf dem Auflagetisch aufliegt.
- Wenn nach vorgezeichneter Linie gesägt wird, das Produkt an der entsprechenden Kerbe entlangführen.
- Befestigen Sie das Werkstück so, dass es sich beim Bearbeiten nicht bewegen kann.
- Sicherheitsvorschriften unbedingt beachten!
- **ACHTUNG!** Wenn das Produkt benutzt wird, um Holz oder holzähnliche Werkstoffe zu schneiden, muss darauf geachtet werden, die Sägezähne des Sägeblattes nicht zu überhitzen. Wenn der Werkstoff beginnt sich schwarz zu verfärben, den Schnittvorgang abbrechen.
- Schalten Sie das Produkt nur mit eingesetztem Sägeblatt ein!
- Benutzen Sie nur Zubehör und Zusatzgeräte, die in der Bedienungsanleitung angegeben sind bzw. deren Aufnahme mit dem Produkt kompatibel ist.
- Verwenden Sie je nach Werkstück (Holz, Metall oder Kunststoff) das dafür geeignete Sägeblatt.
- Verwenden Sie beim Sägen von Metall Öl zur Kühlung und Schmierung.
- Schieben Sie das Produkt leicht und mit wenig Druck nach vorne, um eine Überhitzung und Zerstörung des Sägeblattes zu vermeiden.
- Drücken Sie den Sägeschuh beim Sägen fest gegen das Werkstück.
- Legen Sie dünne Werkstücke auf eine zusätzliche Platte, um Schwingungen zu dämpfen sowie das Schnittergebnis zu verbessern.
- Holzstäube und faserhaltige Materialien können gesundheitsschädlich sein. Arbeiten Sie daher stets mit Staubschutzmaske oder ggf. angeschlossener und eingeschalteter Staubabsaugung. **WICHTIG!** In der Nähe befindliche Personen sollten ebenfalls eine Staubschutzmaske tragen.

### Vor Inbetriebnahme



**WICHTIG!** Überzeugen Sie sich vor dem Anschließen, dass die Daten auf dem Typenschild mit den Netzdaten übereinstimmen.



**WICHTIG!** Ziehen Sie immer den Netzstecker, bevor Sie Einstellungen am Gerät vornehmen.

### Sägeblattwechsel

- Achtung! Ziehen Sie den Netzstecker, bevor Sie ein Sägeblatt einsetzen oder austauschen. Die Zähne des Sägeblattes sind sehr scharf.
- Achtung! Reinigen Sie die Sägeblattaufnahme immer bevor Sie ein neues Sägeblatt einsetzen.
- Drehen Sie die Sägeblattaufnahme und halten Sie sie gedreht.

- Schieben Sie das Sägeblatt bis zum Anschlag in die Führungsnut der Sägeblatthalterung.
- Lassen Sie die Sägeblattaufnahme los, sie muss in die Ausgangsposition zurückkehren. Das Sägeblatt befindet sich nun in der richtigen Position.
- Die Sägeblattzahnung muss in Schneidrichtung zeigen. Darauf achten, dass das Sägeblatt in der Führungsnut der Sägeblattaufnahme und der Laufrolle sitzt.
- Überprüfen Sie noch einmal, ob das Sägeblatt fest in der Aufnahme sitzt.
- Das Entfernen des Sägeblattes erfolgt in umgekehrter Reihenfolge.

### **Montage des Parallelanschlages**

- Der Parallelanschlag erlaubt es Ihnen, parallele Schnitte auszuführen.
- Lockern Sie die beiden am Sägeschuh gelegenen Feststellschrauben.
- Schieben Sie den Parallelanschlag nun in die Führungsschienen am Sägeschuh ein,
- Sie können den Parallelanschlag an der linken oder an der rechten Seite des Gerätes einsetzen.
- Die Führungsleiste stets nach unten ausrichten. Setzen Sie mit Hilfe der Messskala des Parallelanschlages den benötigten Abstand fest und ziehen Sie die Feststellschrauben wieder an.

### **Einstellen des Sägeschuhs für Gehrungsschnitte**

- Lösen Sie die Feststellschraube am Sägeschuh.
- Ziehen Sie den Sägeschuh leicht nach vorne. Der Sägeschuh kann nun bis zu 45° nach links oder rechts geneigt werden.
- Wird der Sägeschuh wieder nach hinten geschoben, so funktioniert dies jeweils nur in den bei 0°, 15°, 30° und 45° befindlichen Raststellungen, welche an der Gradskala für den Sägeschuh markiert sind. Bringen Sie dafür den Sägeschuh in die entsprechende Position und ziehen Sie die Feststellschraube an.
- Der Sägeschuh kann jedoch auch ohne weiteres auf ein anderes Winkelmaß eingestellt werden. Schieben Sie den Sägeschuh hierzu nach vorne, stellen Sie den gewünschten Winkel ein und ziehen Sie die Feststellschraube wieder an.

### **Bedienung**

#### **Ein-/Ausschalter**

- Zum Ein- und Ausschalten drücken Sie jeweils den Ein-/Ausschalter (3) einmal.

#### **Feststellknopf**

- Mit dem Feststellknopf (1) kann der Ein-/Ausschalter (3) im Betrieb arretiert werden.
- Zum Arretieren den Ein-/Ausschalter (3) betätigen und Feststellknopf (1) nach links oder rechts schieben.
- Zum Ausschalten den Ein-/Ausschalter (3) kurz eindrücken.

## Elektronische Drehzahlvorwahl

- Mit dem Drehzahlregler (2) kann die gewünschte Drehzahl voreingestellt werden.
- Drehen Sie den Drehzahlregler gegen den Uhrzeigersinn, um die Drehzahl zu erhöhen, drehen Sie den Drehzahlregler im Uhrzeigersinn um die Drehzahl zu verringern.
- Die geeignete Hubzahl ist vom jeweiligen Werkstoff und den Arbeitsbedingungen abhängig.
- Die allgemeinen Regeln für die Schnittgeschwindigkeit bei spanabhebenden Arbeiten sind auch hier gültig.
- Mit feinen Sägeblättern können Sie im Allgemeinen mit höherer Hubzahl arbeiten; gröbere Sägeblätter verlangen nach niedrigeren Geschwindigkeiten.
  - Position 1-2 = Niedrige Hubzahl (für Stahl)
  - Position 3-4 = Mittlere Hubzahl (für Stahl, Weichmetall, Kunststoff)
  - Position 5-6 = Hohe Hubzahl (für Weichholz, Hartholz, Weichmetall, Kunststoff)

## Einstellung Pendelhub

- Am Umschalter für Pendelhub (6) kann die Stärke der Pendelbewegung des Sägeblattes beim Hub eingestellt werden.
- Sie können Schnittgeschwindigkeit, Schnittleistung und Schnittbild an das zu bearbeitende Werkstück anpassen.
- Die beste Kombination von Drehzahl- und Pendelhubeinstellung ist vom zu bearbeitenden Material abhängig.
- Wir empfehlen, die ideale Einstellung stets anhand eines Probeschnittes an einem Abfallstück zu ermitteln.

## Ausführen von Schnitten

- Stellen Sie sicher, dass der Ein-/Ausschalter (3) nicht eingedrückt ist. Verbinden Sie erst dann den Netzstecker mit einer geeigneten Steckdose.
- Schalten Sie die Stichsäge nur mit eingesetztem Sägeblatt ein.
- Verwenden Sie nur einwandfreie Sägeblätter. Wechseln Sie stumpfe, verbogene oder rissige Sägeblätter sofort aus.
- Platzieren Sie den Sägefuß flach auf dem zu bearbeitenden Werkstück. Schalten Sie die Stichsäge ein.
- Lassen Sie das Sägeblatt anlaufen, bis es die volle Geschwindigkeit erreicht hat. Führen Sie dann das Sägeblatt langsam an der Schnittlinie entlang. Üben Sie dabei nur leichten Druck auf das Sägeblatt aus.
- Beim Sägen von Metall sollte die Schnittlinie mit einem geeigneten Kühlmittel bestrichen werden.

## Wartungs- und Reinigungshinweise



**VORSICHT! STROMSCHLAGGEFAHR!** Aus Gründen der elektrischen Sicherheit, tauchen Sie das Produkt niemals in Wasser oder andere Flüssigkeiten.



**WICHTIG!** Ziehen Sie vor allen Wartungs- und Reinigungsarbeiten den Netzstecker des Produktes.

- Halten Sie die Lüftungsschlitze des Produktes von Staub und Schmutz frei um eine Überhitzung des Motors zu vermeiden.
- Das Gehäuse des Produktes regelmäßig mit einem weichen Tuch reinigen, möglichst nach jedem Einsatz.
- Wenn der Schmutz nicht abgeht, verwenden Sie bitte ein mit Seifenwasser befeuchtetes weiches Tuch.
- Säubern Sie den Bereich um den Sägeblattschutz und die Schutzabdeckung. Entfernen Sie Staub und Späne ggf. mit einem Pinsel oder mit Druckluft.
- Entfernen Sie Harz- oder Leimreste vom Sägeblatt und Grundplatte.
- Unsere Produkte werden aus einem hochwertigen und robusten Material hergestellt.
- Verwenden Sie keine aggressiven Reinigungsmittel, Bürsten mit Metall- oder Nylonborsten sowie keine scharfen oder metallischen Reinigungsgegenstände wie Messer, harte Spachtel und dergleichen. Diese können die Oberflächen beschädigen.
- Halten Sie das Produkt zu ihrer eigenen Sicherheit sauber. Entfernen Sie Verunreinigungen, wie z. B. Schmutz, Farbreste etc. nach jeder Benutzung.
- Dieses Produkt muss in Übereinstimmung mit den Anweisungen des Herstellers instand gehalten und repariert werden. Eine solche Instandhaltung und Reparatur muss von Sachkundigen ausgeführt werden.
- Falls Sie eine Beschädigung feststellen, müssen Sie diese durch eine Fachwerkstatt beheben lassen, um Gefährdungen zu vermeiden.

### WICHTIG! Kohlebürsten tauschen

- Bei übermäßiger Funkenbildung lassen Sie die Kohlebürsten durch eine Elektrofachkraft überprüfen.
- Die Kohlebürsten dürfen nur von einer Fachwerkstatt oder durch qualifiziertes Fachpersonal ausgetauscht werden.



**WICHTIG!** Wenn ein Ersatz der Anschlussleitung erforderlich ist, dann ist dies vom Hersteller oder seinem Vertreter auszuführen, um Sicherheitsgefährdungen zu vermeiden.

### Aufbewahrung

Reinigen Sie alle Zubehörteile gründlich und lassen Sie diese an der Luft gründlich trocknen. Vermeiden Sie Restfeuchtigkeit. Die originale Verpackung kann als Aufbewahrungsbehälter verwendet werden. Lagern Sie das Produkt an einem kühlen, trockenen Ort wo es nicht herunterfallen kann. Bewahren Sie das Produkt an einem für Kinder nicht erreichbaren Ort auf.

**Technische Daten**

Art.-Nr.	100122
Modellnummer	QD6631R-1
Leerlauf Drehzahl	800-3.000 min <sup>-1</sup>
Gehrungsschnitt	bis 45°
Hubhöhe	18 mm
Schnitttiefe Holz	65 mm
Schnitttiefe Stahl	8 mm
Schnitttiefe Aluminium	15 mm
Schutzklasse	II / (Doppelisolierung)
Nennspannung	230-240V~ 50Hz
Nennaufnahme	600 W
Gewicht	1,83 kg
Kabellänge	3 m

**EU - Konformitätserklärung / EC Declaration of Conformity (DoC)**

Nr.: / No.: 2022/06219/0720/011-00

Hiermit erklären wir: HELLWEG - Ihr Baufreund Einkaufsgesellschaft m.b.H.  
**We herewith declare:**

Das nachfolgend bezeichnete Produkt aufgrund seiner Konzipierung und Bauart sowie in der von uns in Verkehr gebrachten Ausführung den einschlägigen grundlegenden Sicherheits- und Gesundheitsanforderungen der EU-Richtlinien entspricht.

*Herewith we declare that the following product complies with the appropriate basic safety and health requirements of the EC Directive based on its design and type, as brought into circulation by us.*

Bei einer nicht mit uns abgestimmten Änderung des Produktes verliert diese Erklärung ihre Gültigkeit.  
*In case of alteration of the machine, not agreed by us, this declaration will lose its validity.*

Bezeichnung des Produktes: Sticksäge  
**Product Description:**  
 Artikelnummer: 100122  
**Item number:**  
 Modell Nr.: QDE631R-1  
**Model No.:**  
 Charge: 2010012200013  
**Batch:**

Einschlägige EU-Richtlinien / **Applicable EC Directives:**  
 MD 2006/42/EC EMC 2014/30/EU  
 RoHS (EU) 2015/863

Angewandte harmonisierte Normen / **Applicable Harmonized Standards:**  
 EN 82841-1:2016 EN 82841-2-11:2016  
 EN IEC 55014-1:2021 EN IEC 55014-2:2021  
 EN IEC 61000-3-2:2019+A1:2021 EN 61000-3-3:2013+A1:2019

Unterschrift für den Hersteller und im Namen des Herstellers von / **Signed for and on behalf of the manufacturer by:**  
 Name & position Ing. Christoph Angerer / **Handelsbevollmächtigter**  
 AL Linz  
 on 2022-03-24

Unterschrift / **Signature**



HELLWEG - Ihr Baufreund  
 Einkaufsgesellschaft m.b.H.  
 Neubaule 102  
 4030 Linz  
 Austria

## Entsorgung

### Hinweise zum Umweltschutz



Diese Kennzeichnung bedeutet, dass dieses Produkt nicht zusammen mit dem normalen Haushaltsmüll entsorgt werden darf. Damit die menschliche Gesundheit und die Umwelt aufgrund unkontrollierter Müllentsorgung keinen Schaden nehmen, recyceln Sie das Produkt auf verantwortliche Weise, sodass eine nachhaltige Wiederverwendung stofflicher Ressourcen vorangetrieben wird. Bedienen Sie sich zur Rückgabe Ihres Altgeräts bitte der Rückgabe- und Sammelsysteme oder wenden Sie sich an die Verkaufsstelle, bei der Sie das Produkt erworben haben. Dort wird dieses Produkt einem umweltfreundlichen Recycling zugeführt.

Kleine Elektroaltgeräte (Kantenlänge bis zu 25 cm) können bei Händlern mit einer Verkaufsfläche für Elektro- und Elektronikgeräte von mind. 400 m<sup>2</sup> oder Lebensmittelhändlern mit einer Gesamtverkaufsfläche von mind. 800 m<sup>2</sup>, die zumindest mehrmals im Jahr Elektro- und Elektronikgeräte anbieten, unentgeltlich zurückgegeben werden. Größere Altgeräte können beim Neukauf eines Geräts der gleichen Geräteart, das im Wesentlichen die gleichen Funktionen wie das neue Gerät erfüllt, bei einem entsprechenden Händler kostenfrei zurückgegeben werden.

Entnehmen Sie vor der Entsorgung des Produkts sämtliche Batterien und Akkus sowie alle Lampen, die zerstörungsfrei entnommen werden können.

Wir weisen darauf hin, dass Sie für die Löschung personenbezogener Daten auf dem zu entsorgenden Produkt selbst verantwortlich sind.

### Konformitätserklärung



Dieses Produkt erfüllt die geltenden europäischen und nationalen Richtlinien. Dies wird durch die CE-Kennzeichnung bestätigt (entsprechende Erklärungen sind beim Hersteller hinterlegt).

Art.-Nr. 100122

Hergestellt für:  
HELLWEG - Ihr Baufreund  
Einkaufs GmbH, Neubauzeile 102,  
A-4030 Linz, Austria

Diese Bedienungsanleitung steht auch zum Download unter [www.hellweg.de](http://www.hellweg.de) zur Verfügung.