



HÄNGESSEL »SWING«

Bedienungs- und Montageanleitung



HAVESON 
Schönes für den Garten

WICHTIG, FÜR SPÄTERE BEZUGNAHME AUFBEWAHREN: SORGFÄLTIG LESEN.

Liebe Kundin, lieber Kunde!

Herzlichen Glückwunsch zum Kauf dieses Qualitätsproduktes. Dieses Produkt entspricht europäischen und nationalen Anforderungen. Um diese Anforderungen zu erhalten und die Konformität zu gewährleisten, bitten wir Sie, sich an diese Anweisung zu halten. Sie beinhaltet wichtige Informationen bzgl. der Bedienung und Montage dieses Produktes. Bitte bewahren Sie diese Anweisung zur späteren Verwendung auf.







Für Schäden, die durch unsachgemäße Bedienung entstehen sowie daraus resultierende Folgeschäden wird keine Haftung übernommen. Auch für Sach- oder Personenschäden durch nicht ordnungsgemäße Bedienung unter Nichtberücksichtigung der Sicherheitshinweise wird keine Haftung übernommen. Bitte nehmen Sie selbst aus Sicherheitsgründen keine Veränderungen an dem Produkt vor.

Sicherheitshinweise



Lesen Sie vor der Inbetriebnahme zuerst **alle** Sicherheitshinweise und Anweisungen aufmerksam durch. Versäumnisse bei der Einhaltung der Sicherheitshinweise können schwere Verletzungen verursachen. Bewahren Sie **alle** Sicherheitshinweise und Anweisungen für die Zukunft auf und übergeben Sie sie auch an einen möglichen Nachbesitzer.

Legende der verwendeten Piktogramme

	Warn- und Sicherheitshinweise beachten!
	Bedienungsanleitung lesen!
	Lebens- und Unfallgefahr für Kleinkinder und Kinder!
	Entsorgungshinweise

Bestimmungsgemäße Verwendung

Das Produkt ist für den privaten Außenbereich bestimmt. Andere Verwendungen oder Veränderungen des Produktes gelten als nicht bestimmungsgemäß und können Verletzungsgefahren und/oder Beschädigungen des Produktes nach sich ziehen. Für aus bestimmungswidriger Verwendung entstandene Schäden übernimmt der Hersteller keine Haftung. Das Produkt ist nicht für den gewerblichen Einsatz bestimmt.

Sicherheitshinweise



WARNUNG! LEBENS- UND UNFALLGEFAHR FÜR KLEINKINDER UND KINDER!

- Lassen Sie Kinder niemals unbeaufsichtigt in der Nähe des Verpackungsmaterials. Es besteht Erstickungsgefahr, wenn Kinder damit spielen oder sich darin verfangen. Kinder unterschätzen häufig die Gefahren.
- Halten Sie Kinder während der Montage vom Arbeitsbereich fern. Zum Lieferumfang gehören eine Vielzahl von Schrauben und anderen Kleinteilen. Diese können lebensgefährlich sein, wenn sie verschluckt oder inhaliert werden.
- Lassen Sie Kinder nicht unbeaufsichtigt mit dem Produkt! Das Produkt ist kein Kletter- oder Spielgerät! Stellen Sie sicher, dass sich Personen, insbesondere Kinder, nicht auf das Produkt stellen oder daran hochziehen. Das Produkt kann umfallen. Verletzungen und/oder Sachschäden können die Folge sein.







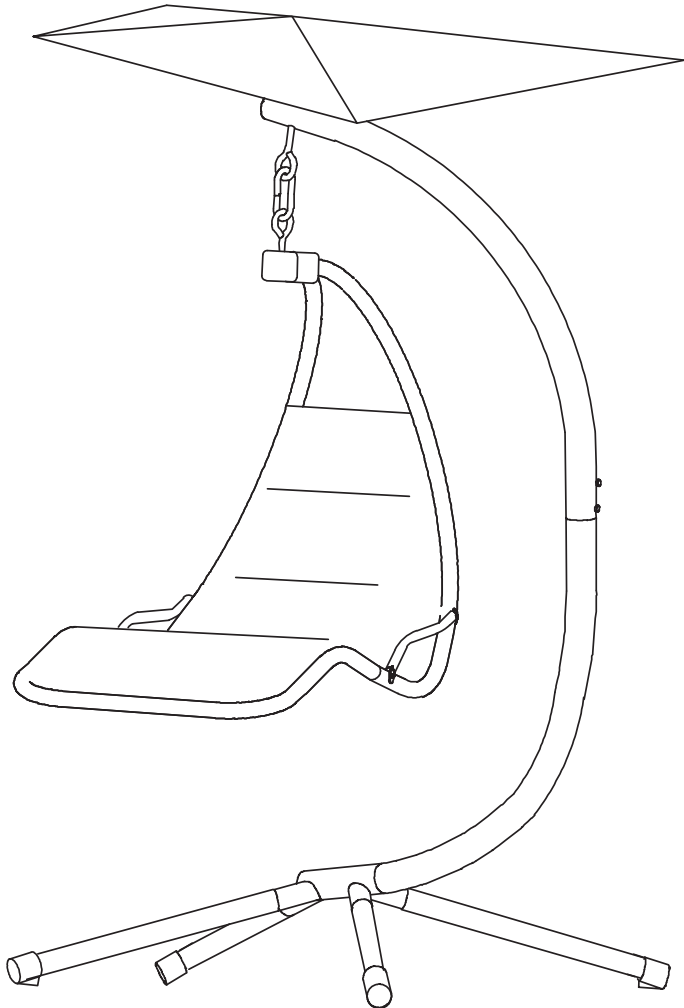







VORSICHT! VERLETZUNGSGEFAHR!

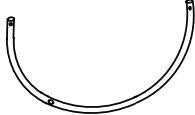







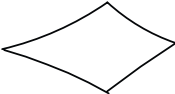

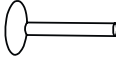

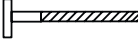





- Stellen Sie vor der Montage des Produktes sicher, dass **alle** Teile unbeschädigt sind. Beschädigte Teile können die Sicherheit und Funktion des Produktes beeinflussen.
- Achten Sie darauf, dass das Produkt von sachkundigen Personen montiert wird. Eine unsachgemäße Montage beeinträchtigt die Sicherheit des Produktes.
- Seien Sie bei der Montage stets aufmerksam, ein Moment der Unaufmerksamkeit kann Quetschungen zur Folge haben.
- Montieren oder verwenden Sie das Produkt keinesfalls bei starkem Wind.
- Kontrollieren Sie regelmäßig die Unversehrtheit **aller** Verbindungsstellen und ziehen Sie regelmäßig die Schrauben nach.
- Stellen Sie sicher, dass das Produkt auf einem festen, ebenerdigen Untergrund steht. Überzeugen Sie sich vor der Ingebrauchnahme des Produktes von seiner Stabilität.
- Überprüfen Sie das Produkt vor jedem Gebrauch auf etwaige Beschädigungen. Benutzen Sie das Produkt niemals, wenn Sie irgendwelche Beschädigungen feststellen.
- Wenden Sie sich bei Beschädigungen, Reparaturen oder anderen Problemen an den Hersteller oder an kompetentes Fachpersonal. Durch unsachgemäße Reparaturen können erhebliche Gefahren für den Benutzer entstehen.

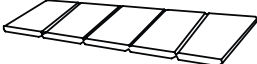

Lieferumfang

Nehmen Sie alle Teile vorsichtig aus der Verpackung. Breiten Sie diese übersichtlich auf einem weichen Untergrund aus, sodass Sie den gesamten Lieferumfang gut erkennen können. Die folgenden Teile sind enthalten:

Nr.	Teilebezeichnung	Teilabbildung	Menge
A	untere Gestellstange		1
B	Fuß		4
C	obere Gestellstange		1
D1	hintere Stange, rechts		1
D2	hintere Stange, links		1
E	hintere Stützstange		1
F1	Sitzstange		1
F2	Sitzstange		1
G	U-Stange		1
H	Armlehne		2
I	Sonnendach-Stange		3
J	Sonnendach-Stange		1
K	Sonnendach-Bezug		1

L	Verbinder		1
M1	Flügelschraube		4
M2	Schraube M8 x 55		6
N	Schraube M8 x 68		2
O	Unterlegscheibe M10		2
P	Mutter M8		8
Q	Mutter M10		2
Q1	Mutter M10		2
R	Ringschraube		2
S	Unterlegscheibe M8		8
T	Karabinerhaken		1
U	Kissen		1
W	Kissenauflage		1
X	Textilene®-Sitzfläche		1
Y	Nylonschnur		1
Z	Verschlussmutter M8		8
Z1	Abdeckkappe		2
Z2	Schutzhaube aus Stoff		1

Montage

Schritt 1:

Stecken Sie die Füße (B) auf die untere Gestellstange (A) und befestigen Sie diese mit den Flügelschrauben (M1).

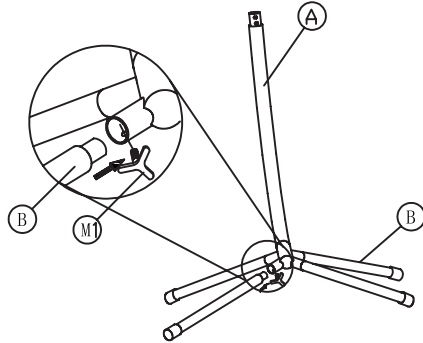

Schritt 2:

Stecken Sie die Ringschraube (R) durch das Loch der oberen Gestellstange (C) und befestigen Sie diese mit Hilfe der Mutter (Q), Unterscheibe (O) und Mutter (Q1). Als letztes setzen Sie die Abdeckkappe (Z1) auf.

Hinweis: Achten Sie darauf, dass die Ringschraube (R) nach unten zeigt. Haken Sie den Karabinerhaken (T) in die Ringschraube (R) ein.

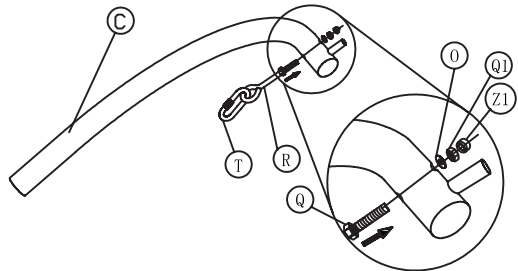

Schritt 3:

Stecken Sie nun die obere Gestellstange (C) auf die untere Gestellstange (A) und befestigen Sie diese mit der Schraube (N), Unterlegscheibe (S), Mutter (P) und Verschlussmutter (Z).

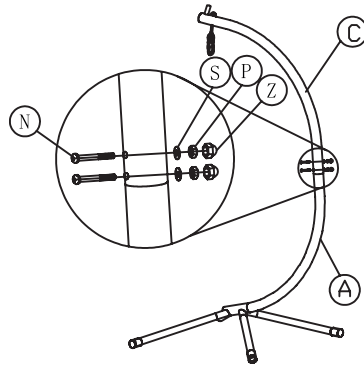

Schritt 4:

Stecken Sie die Sonnendachstangen kurz (I) und lang (J) an den Verbinder (L). Die Enden der Stangen (I+J) stecken Sie in den Sonnendachbezug (K).

Hinweis: Achten Sie darauf, dass die Stangen richtig fest stecken.

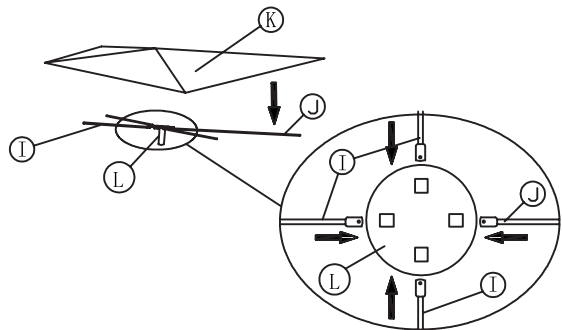

Schritt 5:

Das Sonnendach stecken Sie oben auf die dafür vorgesehene Vorrichtung der oberen Stützstange (C), bis es einrastet.

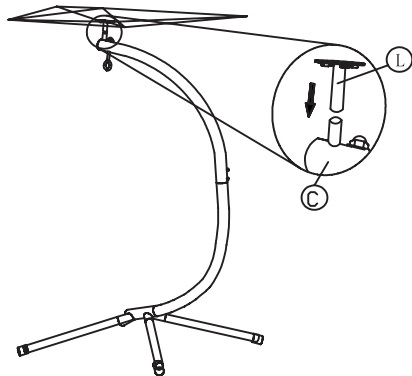

Schritt 6:

Führen Sie die hintere Stange rechts (D1) und hintere Stange links (D2) so zusammen, dass die Löcher der Verbindungsplatten übereinstimmen und schieben Sie die Ringschraube (R) hindurch, befestigen Sie diese mit Hilfe der Mutter (Q), Unterscheibe (O) und Mutter (Q1). Als letztes setzen Sie die Abdeckkappe (Z1) auf.

Hinweis: Achten Sie darauf, dass der Ring der Ringschraube (R) nach oben zeigt.

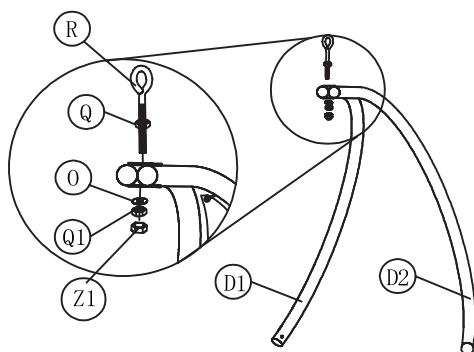

Schritt 7:

Die Armlehne (H) befestigen Sie mit der Schraube (M2), der Unterlegscheibe (S), der Mutter (P) und der Verschlussmutter (Z) an der hinteren Stange (D1/D2).

Das obere Ende der Sitzstangen (F1+F2) stecken Sie auf die Enden der hinteren Stangen (D1/D2), bis sie einrasten.

Die U-Stange (G) wird auf die unteren Enden der Sitzstangen (F1+F2) gesteckt, bis sie einrastet.

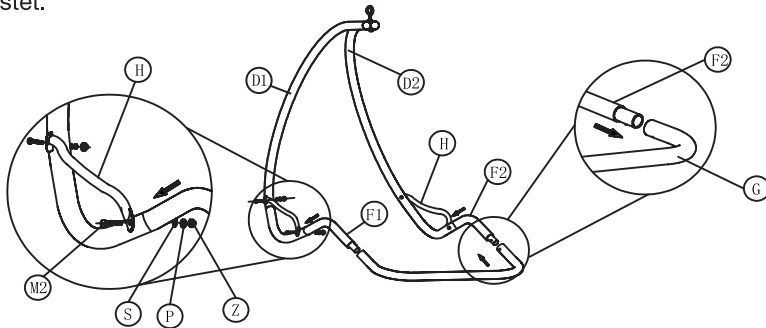

Schritt 8:

Stecken Sie die hintere Stützstange (E) am oberen Ende der Textilene®-Sitzfläche (X) durch die horizontalen Löcher. Befestigen Sie nun die hintere Stützstange (E) mit Hilfe der Schrauben (M2), der Unterlegscheibe (S), der Mutter (P) und der Verschlussmutter (Z) an den hinteren Stangen (D1/D2). Befestigen Sie die Textilene®-Sitzfläche (X) am Gestänge, indem Sie die Nylonseil (Y) durch die Ösen und die hinteren Stangen (D1/D2) „weben“.

Hinweis: Verbinden Sie abschließend die beiden Enden mit einem festen, sicheren Knoten.

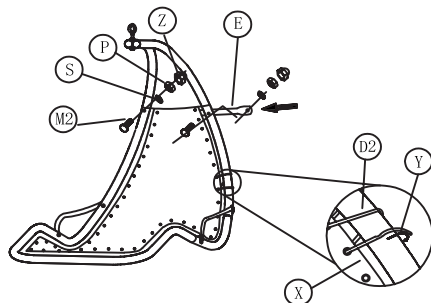

Schritt 9:

Haken Sie die Hängeliege an der oberen Stützstange (C) mit dem Karabinerhaken (T) ein.

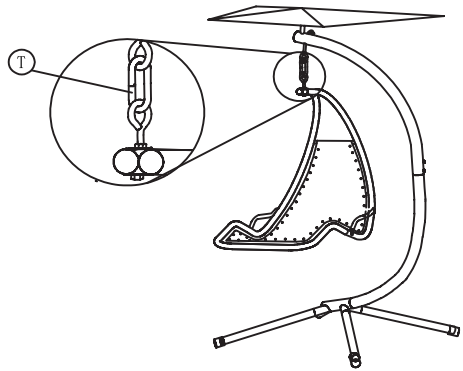

Schritt 10:

Legen Sie die Kissenauflage (W) auf die Textilene®-Sitzfläche (X).

Befestigen Sie das Kissen (U) am Gestänge.

Ziehen Sie die Schutzhaube aus Stoff (Z2) über die Enden der hinteren Stangen (D1/D2).

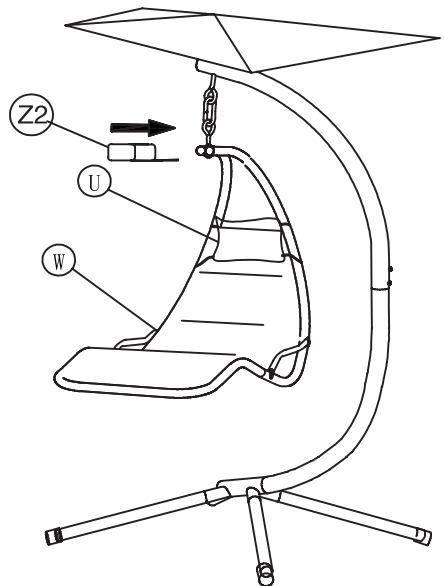

Wartung und Reinigung

- Kontrollieren Sie regelmäßig die Unversehrtheit aller Verbindungsstellen und ziehen Sie regelmäßig die Schrauben nach.
- Verwenden Sie zur Reinigung ein leicht angefeuchtetes, fusselfreies Tuch. Nutzen Sie bei stärkeren Verschmutzungen zusätzlich ein mildes Reinigungsmittel. Verwenden Sie keinesfalls Benzin, Lösungsmittel oder ätzende Reinigungsmittel.

Aufbewahrung

- Stellen Sie das Produkt bei schlechten Witterungsverhältnissen wie z. B. Sturm, Hagel und/oder Frost an einen geschützten Ort.
- Bei längerer Nichtbenutzung lagern Sie das Produkt kühl und trocken ein. Wir empfehlen es vorab zu reinigen und vollständig trocknen zu lassen.

Technische Daten

Art.-Nr.	706355
Produktbezeichnung:	HÄNGESESSEL »SWING«
Maße:	BxHxT ca. 199,5x213x111 cm
Max. Belastung:	120 kg

Entsorgung



Die Verpackungen bestehen aus umweltfreundlichen Materialien, die Sie über die örtlichen Recyclingstellen entsprechend den geltenden Vorschriften entsorgen können.

Sollte das Produkt einmal nicht mehr verwendet werden können, entsorgen Sie es entsprechend den in Ihrem Bundesland oder Land geltenden Bestimmungen.

Hergestellt für:
HELLWEG - Ihr Baufreund
Einkaufsgesellschaft m.b.H.
Neubauzeile 102
A-4030 Linz

Art.-Nr. 706355